

PAT ZERO
PROFESSIONAL COMPRESSORS

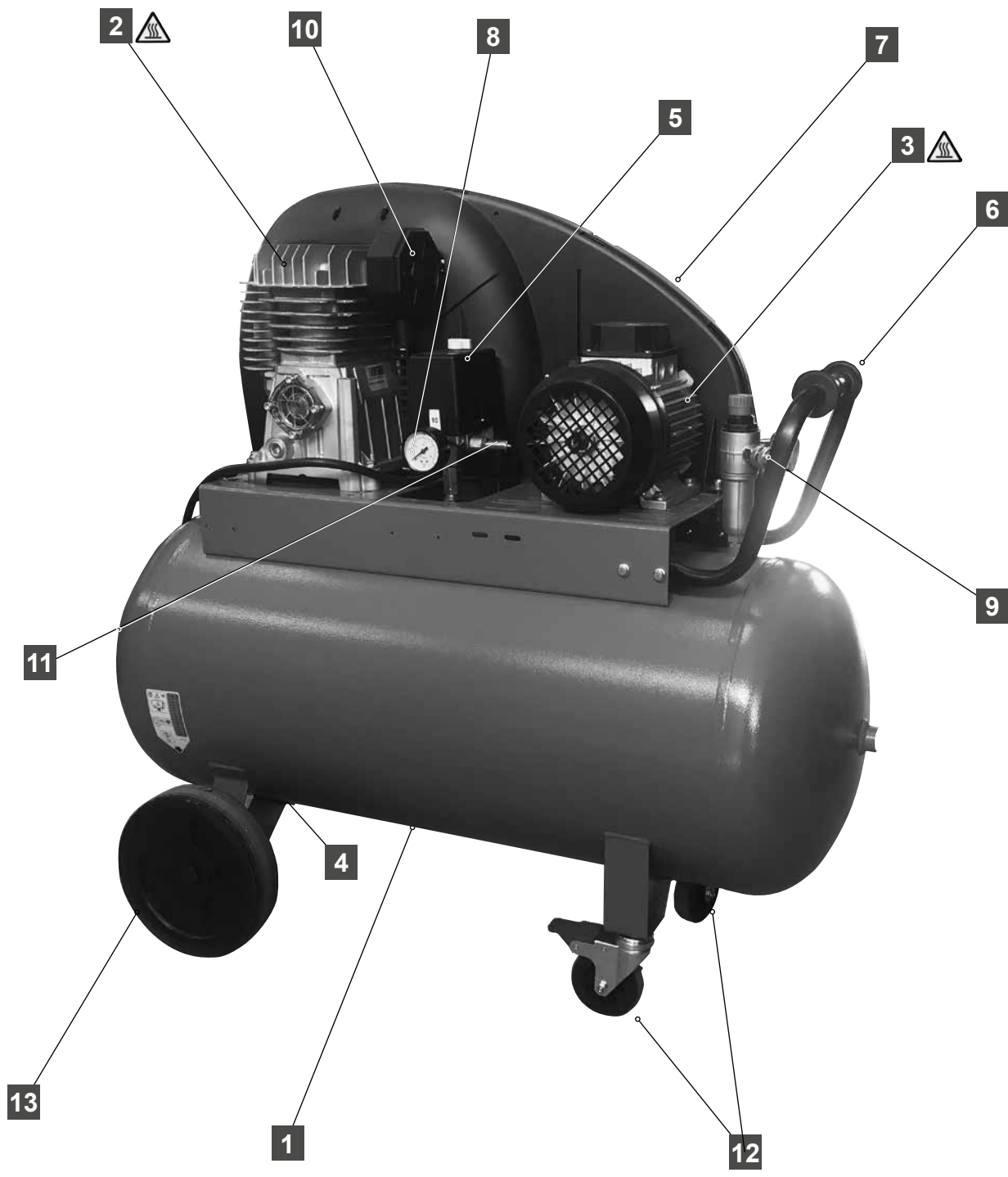

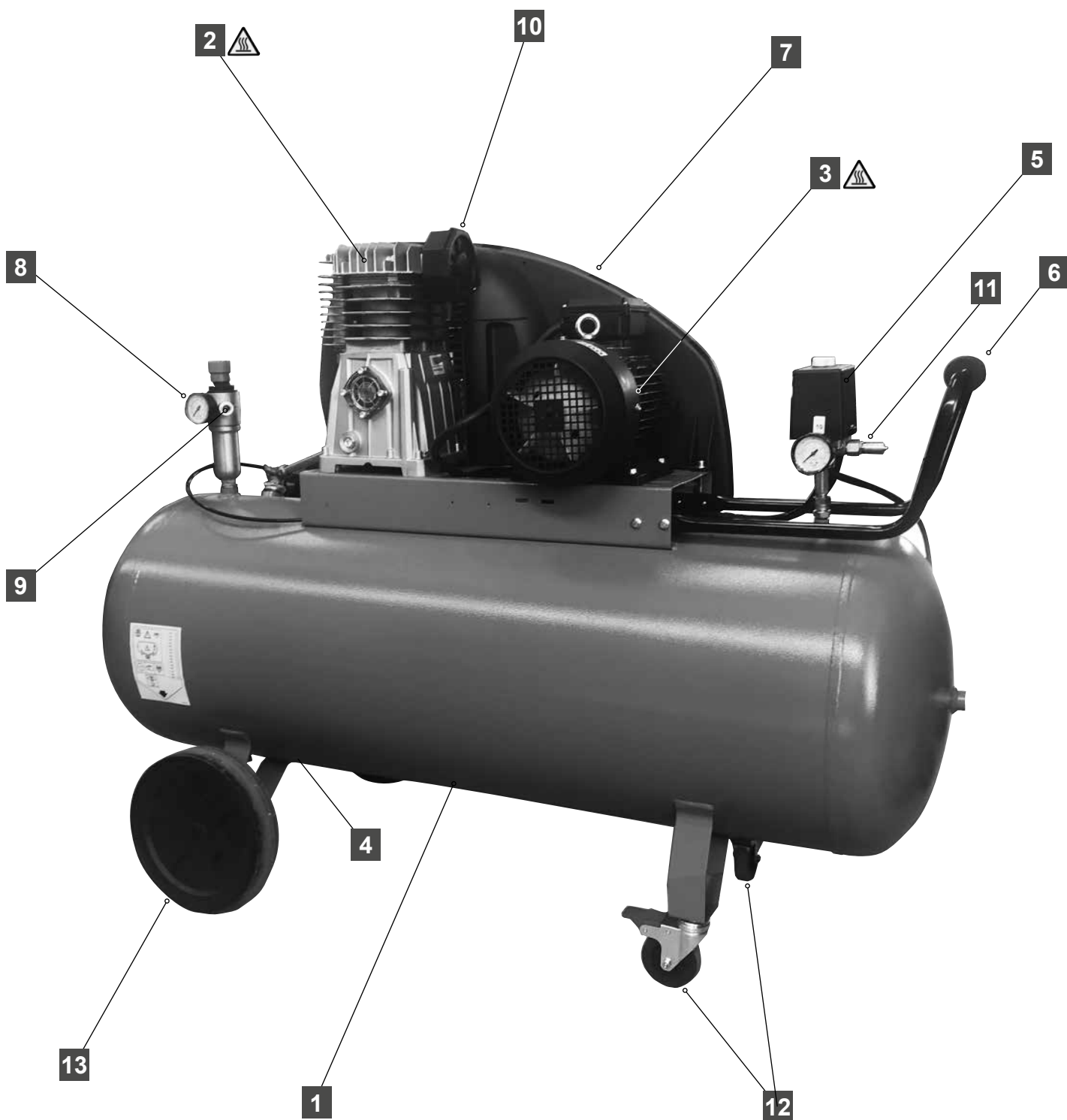

I	
1	Serbatoio
2	Gruppo pompante
3	Motore
4	Spurgo
5	Pressostato
6	Maniglia
7	Paracinghia
8	Manometro
9	Uscita aria regolata
10	Filtro aria
11	Valvola di sicurezza
12	Ruota pivotante
13	Ruote

GB	
1	Tank
2	Pumping unit
3	Motor
4	Drain plug
5	Pressure switch
6	Handle
7	Belt guard
8	Pressure gauge
9	Regulated air outlet
10	Air filter
11	Safety valve
12	Swivel wheel
13	Wheels

F	
1	Réservoir
2	Groupe de pompage
3	Moteur
4	Bouchon de vidange
5	Pressostat
6	Poignée
7	Garde-courroie
8	Manomètre
9	Sortie d'air régulée
10	Filtre à air
11	Soupape de sécurité
12	Roue pivotante
13	Roues

D	
1	Druckbehälter
2	Pumpenaggregat
3	Motor
4	Ablasshahn
5	Druckwächter
6	Griff
7	Riemenschutz
8	Manometer
9	Austritt geregelter Druckluft
10	Luftfilter
11	Sicherheitsventil
12	Schwenkrad
13	Räder

E	
1	Depósito
2	Grupo de bombeo
3	Motor
4	Tapón de drenaje
5	Presostato
6	Manija
7	Protección de las correas
8	Manómetro
9	Salida de aire regulada
10	Filtro de aire
11	Válvula de seguridad
12	Rueda giratoria
13	Ruedas

P	
1	Tanque
2	Grupo de bombeamento
3	Motor
4	Plugue de drenagem
5	Interruptor de pressão
6	Pega
7	Suporte da correia
8	Medidor de pressão
9	Saída de ar regulado
10	Filtro de ar
11	Válvula de segurança
12	Roda giratória
13	Rodas

NL	
1	Tank
2	Pompgroep
3	Motor
4	Aftapplug
5	Drukschakelaar
6	Handgreep
7	Riemkap
8	Manometer
9	Gereguleerde luchtuitlaat
10	Luchtfilter
11	Veiligheidsklep
12	Rolwiel
13	Wielen

DK	
1	Beholder
2	Pumpeenhed
3	Motor
4	Bundprop
5	Trykafbryder
6	Håndtag
7	Remskærm
8	Trykmåler
9	Udgang for reguleret luft
10	Luftfilter
11	Sikkerhedsventil
12	Drejehjul
13	Hjul

S	
1	Tank
2	Pumpaggregat
3	Motor
4	Avtappingsplugg
5	Tryckbrytare
6	Handtag
7	Remskydd
8	Tryckmätare
9	Reglerat luftutlopp
10	Luftfilter
11	Säkerhetsventil
12	Svånghjul
13	Hjul

FIN	
1	Säiliö
2	Pumpuyksikkö
3	Moottori
4	Tyhjennystulppa
5	Painekytin
6	Kahva
7	Hihnansuojus
8	Painemittari
9	Säädelty ilman ulostulo
10	Ilmansuodatin
11	Varoventiili
12	Kääntävyä pyörä
13	Pyörät

GR	
1	Δοχείο
2	Μονάδα άντλησης
3	Κινητήρας
4	Τάπα αποστράγγισης
5	Διακόπτης πίεσης
6	Χειρολαβή
7	Προστατευτικό ιμάντα
8	Μανόμετρο
9	Ρυθμιζόμενη έξοδος αέρα
10	Φίλτρο αέρος
11	Βαβίδα ασφαλείας
12	Περιστρεφόμενος τροχός
13	Τροχοί

PL	
1	Zbiornik
2	Zespół pompowy
3	Silnik
4	Korek spustowy
5	Presostat
6	Uchwyt
7	Oslona
8	Manometr
9	Wylot z regulacją powietrza
10	Filtr powietrza
11	Zawór bezpieczeństwa
12	Kółka obrotowe
13	Kółka

HR	
1	Spremnik
2	Pumpa
3	Motor
4	Čep za ispuštanje
5	Tlačni prekidač
6	Ručka
7	Štitnik remena
8	Manometar
9	Izlaz reguliranog zraka
10	Filter zraka
11	Sigurnosni ventil
12	Zakretni kotači
13	Kotači

SLO	
1	Tlačna posoda
2	Črpalni sklop
3	Motor
4	Izpuštni čep
5	Tlačno stikalo
6	Ročaj
7	Ščitnik jermena
8	Manometer
9	Uravnani izhod zraka
10	Zračni filter
11	Varnostni ventil
12	Vrtljivo kolesce
13	Kolesa

CZ	
1	Nádrž
2	Čerpací jednotka
3	Motor
4	Vypouštěcí zátka
5	Tlakový spínač
6	Rukojeť
7	Kryt řemenu
8	Manometr
9	Regulovaný výstup vzduchu
10	Vzduchový filtr
11	Pojistný ventil
12	Otočné kolo
13	Kola

SK	
1	Nádrž
2	Čerpacia jednotka
3	Motor
4	Odtoková (vypúšťacia) zátka
5	Tlakový spínač
6	Kľuka
7	Kryt remeňa
8	Tlakomer
9	Regulovaný výstup vzduchu
10	Filter vzduchu
11	Bezpečnostný ventil
12	Otočné koleso
13	Kolesá

H	
1	Tartály
2	Szivattyúegység
3	Motor
4	Leeresztőcsavar
5	Nyomáskapcsoló
6	Fogantyú
7	Szíjvédő
8	Nyomásmérő
9	Szabályozott légvivétel
10	Légszűrő
11	Biztonsági szelep
12	Forgókerék
13	Kerekek

RUS	
1	Бак
2	Насосный узел
3	Двигатель
4	Сливная пробка
5	Реле давления
6	Ручка
7	Защита ремня
8	Манометр
9	Отрегулированный выход воздуха
10	Воздушный фильтр
11	Предохранительный клапан
12	Поворотное колесо
13	Колеса

NO	
1	Tank
2	Pumpeenhet
3	Motor
4	Dreneringsplugg
5	Pressostat
6	Håndtak
7	Rembeskytter
8	Trykkmåler
9	Regulert luftttak
10	Luftfilter
11	Sikkerhetsventil
12	Svingbart hjul
13	Hjul

TR	
1	Depo
2	Pompalama birimi
3	Motor
4	Tahliye tapası
5	Basınç şalteri
6	Kol
7	Kayıç koruması
8	Basınç göstergesi
9	Ayarlı hava çıkışı
10	Hava filtresi
11	Emniyet valfi
12	Döner tekerlek
13	Tekerlekler

RO	
1	Rezervuaras
2	Siurbimo mazgas
3	Variklis
4	Išleidimo kamštis
5	Slėgio jungiklis
6	Rankena
7	Diržo apsauga
8	Slėgio matuoklis
9	Reguliuojamas oro išleidimas
10	Oro filtras
11	Apsauginis vožtuvas
12	Sukamasis ratas
13	Ratai

BG	
1	Резервоар
2	Изпомпващ блок
3	Двигател
4	Пробка за източване
5	Пресостат
6	Ръкохватка
7	Предпазител на ремъка
8	Манометър
9	Управляем отвор за изпускане на въздух
10	Въздушен филтър
11	Предпазен вентил
12	Въртящо се колело
13	Колела

SRB	
1	Rezervoar
2	Jedinica pumpe
3	Motor
4	Čep za pražnjenje
5	Presostat
6	Ručica
7	Štitnik remena
8	Merač pritiska
9	Izlaz regulisanog vazduha
10	Filter za vazduh
11	Sigurnosni ventil
12	Okretni točak
13	Točkovi

LT	
1	Rezervuaras
2	Siurbimo mazgas
3	Variklis
4	Išleidimo kamštis
5	Slėgio jungiklis
6	Rankena
7	Diržo apsauga
8	Slėgio matuoklis
9	Reguliuojamas oro išleidimas
10	Oro filtras
11	Apsauginis vožtuvas
12	Sukamasis ratas
13	Ratai

EST	
1	Paak
2	Pumbaseade
3	Mootor
4	Tühjendus kork
5	Rõhulüliti
6	Käepide
7	Rihmakaitse
8	Manomeeter
9	Reguleeritud õhu väljalase
10	Õhufilter
11	Kaitseklapp
12	Pöördratas
13	Rattad

LV	
1	Tvertne
2	Sūkņēšanas bloks
3	Dzinējs
4	Izlaišanas aizbāznis
5	Spiediena slēdzis
6	Rokturis
7	Siksna aizsargs
8	Manometrs
9	Regulēta gaisa izvade
10	Gaisa filtrs
11	Drošības vārsts
12	Grozāms ritenis
13	Riteņi

1

SYMBOLS



I	Leggere attentamente il manuale d'istruzioni prima dell'uso
GB	Before use, read the handbook carefully
F	Lire attentivement le Manuel Opérateur avant toute utilisation
D	Vor Inbetriebnahme Gebrauchsanleitung aufmerksam lesen
E	Leer atentamente el manual de instrucciones antes de usar el equipo
P	Ler com atenção o manual de instruções antes do uso
NL	Lees vóór gebruik aandachtig de handleiding door
DK	Læs omhyggeligt instruktionsmanualen før brug
S	Läs bruksanvisningen noggrant före användning
FIN	Lue käyttöopas huolellisesti ennen käyttöä
GR	Διαβάστε προσεκτικά το εγχειρίδιο οδηγιών πριν από τη χρήση
PL	Przed użyciem należy dokładnie zapoznać się z instrukcjami obsługi
HR	Prije upotrebe, pažljivo pročitajte upute za upotrebu
SLO	Pred zagonom skrbno preberite navodila za uporabo
H	Használat előtt figyelmesen olvassa el a kézikönyvet
CZ	Před zahájením práce si pozorně přečtete příručku pro použití.
SK	Pred používaním výrobku si pozorne prečítajte návod na jeho použitie.
RUS	Перед тем, как приступить к работе, внимательно прочитайте инструкцию по эксплуатации
NO	Les nøye bruksanvisningen før bruk
TR	Kullanımdan önce kullanım kılavuzunu dikkatlice okuyunuz.
RO	Citiți cu atenție manualul de instrucțiuni înainte de utilizare!
BG	Внимателно прочетете ръководството по експлоатация преди употреба
SRB	Pre upotrebe pažljivo pročitajte uputstva za upotrebu
LT	Prieš imdamiesi darbo atidžiai perskaitykite naudojimo vadovėlį
EST	Enne kasutamist lugege kasutamishend tähelepanelikult läbi.
LV	Uzmanīgi izlasiet izmantošanas instrukciju pirms produkta lietošanas

SYMBOLS



I	Pericolo di scottature
GB	Warning, hot surfaces
F	Risque de brûlures
D	Verbrennungsgefahr
E	Peligro de quemaduras
P	Perigo de queimaduras
NL	Gevaar voor brandwonden
DK	Risiko for skoldning
S	Risk för brännskador
FIN	Palovammavaara
GR	Κίνδυνος εγκαυμάτων
PL	Uwaga, grozi poparzeniem
HR	Pozor, vruće površine
SLO	Nevarnost opeklin
H	Figyelem, égető felületek
CZ	Nebezpečí spálení!
SK	Nebezpečenstvo popálenia !
RUS	Опасность ожога
NO	Fare for å brenne seg
TR	Yanma tehlikesi
RO	Pericol de arsuri
BG	Опасност от изгаряния
SRB	Opasnost od opekotina
LT	Nudegimo pavojus
EST	Süttivuse oht
LV	Piesargieties no apdedzināšanās

SYMBOLS



I	Protezione obbligatoria della vista
GB	Obligatory eye protection
F	Protection des yeux obligatoire
D	Sichtschutz obligatorisch
E	Protección obligatoria de la vista
P	Proteção obrigatória dos olhos.
NL	Beschermingsplicht voor het gezicht
DK	Obligatoriske beskyttelsesbriller
S	Obligatoriska skyddglasögon
FIN	Pakollinen silmien suojaus
GR	Υποχρεωτική προστασία όρασης
PL	Obowiązkowe zabezpieczenie wzroku
HR	Obavezna zaštita za očiju
SLO	Obvezna zaščita oči
H	Kötelező szemvédelem
CZ	Povinná ochrana zraku
SK	Povinná ochrana zraku
RUS	Обязательная защита зрения
NO	Obligatorisk beskyttelse av synet
TR	Mecburi olarak gözlerin korunması
RO	Protejarea obligatorie a vederii
BG	Задължителна защита на очите
SRB	Obavezna zaštita očiju
LT	Privalomi apsauginiai akiniai
EST	Kohustuslik silmakaitse
LV	Obligāta redzes aizsardzība

SYMBOLS



I	Pericolo avviamento automatico
GB	Danger - automatic control (closed loop)
F	Risque de démarrage automatique
D	Gefahr durch automatischen Anlauf
E	Peligro de arranque automático
P	Perigo arranque automático
NL	Gevaar voor automatisch starten
DK	Fare automatisk start
S	Risk för automatisk start
FIN	Automaattisen käynnistymisen vaara
GR	Κίνδυνος αυτόματης εκκίνησης
PL	Uwaga, niebezpieczeństwo automatycznego uruchomienia się
HR	Opasnost zbog automatskog pokretanja
SLO	Nevarnost zaradi samodejnega zagona
H	Automatikus beindulás veszélye
CZ	Nebezpečí - automatické spouštění!
SK	Nebezpečenstvo - automatické spustenie !
RUS	Опасность автоматического включения
NO	Fare for automatisk oppstart
TR	Dikkat otomatik çalışma tehlikesi
RO	Pericol pornire automată
BG	Опасност от автоматично пускане в ход
SRB	Opasnost zbog automatskog pokretanja
LT	Automatinio įsijungimo pavojus
EST	Ohtlik - automaatiline käivitus
LV	Uzmanību - automātiska iedarbināšanās

SYMBOLS



I	Attenzione corrente elettrica
GB	Dangerous voltage
F	Attention: présence de courant électrique
D	Achtung, elektrische Spannung
E	Atención, corriente eléctrica
P	Atenção corrente eléctrica
NL	Attentie, elektrische stroom
DK	Advarsel elektrisk strøm
S	Varning - elektricitet
FIN	Huom. vaarallinen jännite
GR	Προσοχή ηλεκτρικό ρεύμα
PL	Uwaga, niebezpieczeństwo porażenia prądem elektrycznym
HR	Pažnja, električni napon
SLO	Pozor, električna napetost
H	Figyelem, elektromos áram
CZ	Pozor - elektrické napětí!
SK	Pozor - elektrický prúd !
RUS	Опасность удара электрическим током
NO	Forsiktig elektrisk strøm
TR	Dikkat elektrik akımı
RO	Atenție! Pericol electric
BG	Внимание: електрически ток
SRB	Pažnja, električni napon
LT	Elektros įtampos rizika
EST	Ettevaatust - elektrivool
LV	Esiet uzmanīgi - elektrības plūsma

SYMBOLS



I	Gruppo pompante
GB	Pumping unit
F	Groupe pompant
D	Pumpgruppe
E	Grupo de bombeo
P	Unidade de bombeamento
NL	Pompgroep
DK	Pumpeaggregat
S	Pumpenhet
FIN	Pumppuryhmä
GR	Αντλητικό συγκρότημα
PL	Zespół Pompujący
HR	Pumpna grupa
SLO	Črpalna enota
H	Szivattyú egység
CZ	System vstřikovacího čerpadla
SK	Vstrekovacia sústava
RUS	Компрессорная головка
NO	Pumpe Gruppe
TR	Pompalama grubu
RO	Grup de pompare
BG	Изпомпваща група
SRB	Pumpna grupa
LT	Pompravimo įrenginys
EST	Kompressorid pump
LV	Sūkņu grupa

SYMBOLS



I	Potenza motore
GB	Power
F	Puissance moteur
D	Motorleistung
E	Potencia motor
P	Potência do motor
NL	Motorvermogen
DK	Motorstyrke
S	Motorstyrka
FIN	Moottorin teho
GR	Ισχύς κινητήρα
PL	Moc silnika
HR	Snaga motora
SLO	Moč motorja
H	Motor teljesítménye
CZ	Výkon motoru
SK	Výkon motora
RUS	Мощность мотора
NO	Effekt motor
TR	Motor gücü
RO	Puterea motorului
BG	Мощност на двигателя
SRB	Snaga motora
LT	Variklio galingumas
EST	Mootori võimsus
LV	Motora jauda

SYMBOLS



I	Capacità serbatoio
GB	Tank capacity
F	Contenance réservoir
D	Behältergröße
E	Capacidad depósito
P	Capacidade do reservatório
NL	Tankcapaciteit
DK	Brændstoftank, kapacitet
S	Bränsletank, kapacitet
FIN	Säiliön tilavuus
GR	Ικανότητα ρεζερβουάρ
PL	Pojemność zbiornika
HR	Kapacitet tlačne posude
SLO	Velikost tlačne posode
H	A tartály úrtartalma
CZ	Objem nádrže
SK	Objem nádrže
RUS	Объём ресивера
NO	Kapasitet magasin
TR	Depo kapasitesi
RO	Capacitatea rezervorului
BG	Капацитет на резервоара
SRB	Kapacitet rezervoara
LT	Bako talpa
EST	Paagi mahutavus
LV	Rezervuāra ietilpība

SYMBOLS



I	Aria aspirata
GB	Air intake
F	Air aspiré
D	Eingesaugte Luft
E	Aire aspirado
P	Ar aspirado
NL	Geaspireerde lucht
DK	Luftforbrug
S	Luftförbruk
FIN	Imetty ilma
GR	Απορροφούμενος αέρας
PL	Powietrze zasysane
HR	Usis zraka
SLO	Količina sesanega zraka
H	Elszívott levegő
CZ	Nasávaný vzduch
SK	Nasávaný vzduch
RUS	Производительность
NO	Aspirert luft
TR	İçine çekilen hava
RO	Debit aspirat
BG	Всмукан въздух
SRB	Usisivanje vazduha
LT	Išsiurbtas oras
EST	Ära imetav õhk
LV	Iesūktais gaiss

SYMBOLS



I	Corrente assorbita
GB	Absorbed current
F	Courant Absorbé
D	Verbrauchter Strom
E	Corriente absorbida
P	Corrente absorvida
NL	Opgenomen stroom
DK	Strømforbrug
S	Strömförbrukning
FIN	Ottovirta
GR	Καταναλισκόμενο ρεύμα
PL	Prąd Pobrany
HR	Absorbirana energija
SLO	Absorbirani električni tok
H	Elnyelt áram
CZ	Spotřeba el. energie
SK	Prúdová spotreba
RUS	Потребляемый ток
NO	Strøm Absorbert
TR	Çekilen enerji
RO	Curent absorbit
BG	Консумиран ток
SRB	Absorbovana energija
LT	Sugerta el. srovė
EST	Kasutatav elektrivool
LV	Elektriskās strāvas Patēriņš

SYMBOLS



I	Pressione max.
GB	Max. pressure
F	Pression max.
D	maximaler Druck.
E	Presión máx.
P	Pressão máxima
NL	Max. druk
DK	Max. tryk
S	Max. tryck
FIN	Paine enint.
GR	Ανώτατη πίεση
PL	Ciśnienie max.
HR	Najveći tlak
SLO	Maksimalni tlak
H	Maximális nyomás
CZ	Maximální tlak
SK	Max. tlak
RUS	Максимальное давление
NO	Maks. trykk
TR	Maksimum basınç
RO	Presiunea max.
BG	Макс. налягане
SRB	Najveći pritisak
LT	Maks. slėgis
EST	Maksimum surve
LV	Maks. Spiediens

SYMBOLS



I	Giri / min.
GB	Revolutions / min. (rpm)
F	Tours / mn
D	U/min
E	Revoluciones / mín.
P	Rotações / minutos
NL	Toerentallen per minuut
DK	Omdrejninger / min
S	Varv / min
FIN	Kierrosta / min
GR	Στροφές / λεπτά
PL	Obroty / min
HR	Okretaji / min
SLO	Vrt./Min
H	Fordulatszám / perc
CZ	Otáčky / min
SK	Otáčky / min
RUS	Обороты/мин.
NO	Omdreiningen / min
TR	Devir / dakika
RO	Rotații / min.
BG	Обороти / мин
SRB	Broj obrtaja / min
LT	Apsukos / min
EST	Pööret / min
LV	Apgriezieni/min

SYMBOLS



I	Tensione e frequenza
GB	Voltage and frequency
F	Tension et fréquence
D	Spannung und Frequenz
E	Tensión y frecuencia
P	Tensão e frequência
NL	Spanning en frequentie
DK	Spænding og frekvens
S	Spänning och frekvens
FIN	Jännite ja taajuus
GR	Τάση και συχνότητα
PL	Napięcie i częstotliwość
HR	Napon i frekvencija
SLO	Napetost in frekvenca
H	Feszültség és frekvencia
CZ	Napětí a frekvence
SK	Napäť a frekvencia
RUS	Напряжение и частота
NO	Spenning og frekvens
TR	Gerilim ve frekans
RO	Tensiune și frecvență
BG	Напрежение и честота
SRB	Napon i frekvencija
LT	Įtampa ir dažnis
EST	Pinge ja sagedus
LV	Spriegums un frekvence

SYMBOLS



I	Quantità di olio
GB	Oil amount
F	Quantité huile
D	Ölmenge
E	Cantidad de aceite
P	Quantidade de óleo
NL	Hoeveelheid olie
DK	Oliemængde
S	Oljemängd
FIN	Öljyn määrä
GR	Ποσότητα λαδιού
PL	Ilość oleju
HR	Kolicina ulja
SLO	Količina olja
H	Olajmennyiség
CZ	Množství oleje
SK	Množstvo oleja
RUS	количество масла
NO	Kvantitet olje
TR	Yağ miktarı
RO	Cantitate ulei
BG	Количество масло
SRB	Kolicina ulja
LT	Alyvos kiekis
EST	Õli hulk
LV	Eļļas daudzums

SYMBOLS



I	Sezione cavo di alimentazione
GB	Power cable cross section
F	Section câble d'alimentation
D	Speisekabelschnitt
E	Sección del cable de alimentación
P	Bitola do cabo de alimentação
NL	Doorsnede voedingskabel
DK	Forsyningskabel snit
S	Sektion för kraftkabel
FIN	Syöttökaapelin poikkipinta-ala
GR	Διατομή Καλωδίου Τροφοδοσίας
PL	Przekrój Kabla zasilającego
HR	Sekcija napojnog kabla
SLO	Sklop Napajalni kabel
H	Tápvezeték cső metszet
CZ	Průměr napájecího kabelu
SK	Prierez napájacieho kábla
RUS	сечение токоподводящего кабеля
NO	Avdeling matekabel
TR	Besleme kablosu kesiti
RO	Secțiune cablu de alimentare
BG	Секция захранващ кабел
SRB	Presek napojnog kabla
LT	Maitinimo kabelio skyrius
EST	Toitekaabli ristlõige
LV	Barošanas kabeļa Sekcija

SYMBOLS

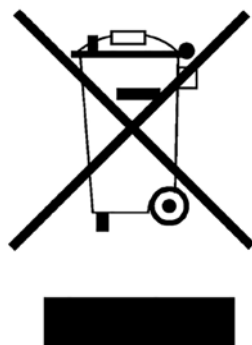

<p>I</p>	<p>L'apparecchio non può essere smaltito nei normali rifiuti domestici. Questo apparecchio dispone di contrassegno ai sensi della direttiva europea 2012/19/UE in materia di apparecchi elettrici ed elettronici (waste electrical and electronic equipment - WEEE). Questa direttiva definisce le norme per la raccolta e il riciclaggio degli apparecchi dismessi valide su tutto il territorio dell'Unione Europea. Per la restituzione di un dispositivo dismesso, si prega di servirsi dei sistemi di restituzione e di raccolta messi a disposizione nei singoli paesi di utilizzo.</p>
<p>GB</p>	<p>The device may not be disposed of with household rubbish. This appliance is labelled in accordance with European Directive 2012/19/UE concerning used electrical and electronic appliances (waste electrical and electronic equipment - WEEE). The guideline determines the framework for the return and recycling of used appliances as applicable throughout the EU. To return your used device, please use the return and collection systems available to you.</p>
<p>F</p>	<p>Il est interdit d'éliminer l'appareil avec les déchets urbains (déchets ménagers). Cet appareil est marqué selon la directive européenne 2012/19/UE relative aux appareils électriques et électroniques usagés (waste electrical and electronic equipment - WEEE). La directive définit le cadre pour une reprise et une récupération des appareils usagés applicables dans les pays de la CE. Pour renvoyer votre ancien appareil, utilisez les systèmes de renvoi et de collecte qui vous sont proposés.</p>
<p>D</p>	<p>Das Gerät darf nicht mit dem Siedlungsabfall (Hausmüll) entsorgt werden. Dieses Gerät ist entsprechend der europäischen Richtlinie 2012/19/UE über Elektro- und Elektronik-Altgeräte (waste electrical and electronic equipment - WEEE) gekennzeichnet. Die Richtlinie gibt den Rahmen für eine EU-weit gültige Rücknahme und Verwertung der Altgeräte vor. Für die Rückgabe Ihres Altgeräts nutzen Sie bitte die Ihnen zur Verfügung stehenden Rückgabe- und Sammelsysteme.</p>
<p>E</p>	<p>El equipo no debe eliminarse junto con la basura urbana (basura doméstica). Este aparato está marcado con la Directiva europea 2012/19/UE relativa al uso de aparatos eléctricos y electrónicos (waste electrical and electronic equipment - WEEE). La directiva proporciona el marco general válido en todo el ámbito de la Unión Europea para la retirada y la reutilización de los residuos de los aparatos eléctricos y electrónicos. Para la devolución de su antiguo dispositivo utilice los sistemas de recogida y devolución disponibles y específicos.</p>

SYMBOLS

P	<p>O aparelho não pode ser eliminado junto com os resíduos domésticos normais. Esse aparelho dispõe de marca nos termos da diretiva europeia 2012/19/UE em matéria de aparelhos elétricos e eletrônicos (Resíduos de Equipamentos Elétricos e Eletrônicos - REEE).</p> <p>Essa diretiva define as normas para a recolha e reciclagem dos aparelhos desativados válidos em todo o território da União Europeia. Para a restituição de um dispositivo desativado, solicitamos utilizar os sistemas de restituição e recolha colocados a disposição no país de utilização.</p>
NL	<p>Dit apparaat mag niet als ongesorteerde stedelijke afval verwijderd worden. Dit apparaat is gemarkeerd zoals voorgeschreven door de Europese richtlijn 2012/19/EU inzake elektrische en elektronische apparatuur (waste electrical and electronic equipment - WEEE).</p> <p>Deze richtlijn bepaalt de normen voor de inzameling en terugwinning van afgedankte apparatuur, geldig op het grondgebied van de Europese Unie. Voor het retourneren van een afgedankt apparaat, gelieve de retour- en inzamelingssystemen te gebruiken, ter beschikking gesteld in het land van gebruik.</p>
DK	<p>Apparatet må ikke afskaffes med det amindelige husholdningsaffald. Dette apparat er mærket i overensstemmelse med det europæiske direktiv 2012/19/EU om elektrisk og elektronisk udstyr (WEEE).</p> <p>Dette direktiv definerer normerne for indsamling og genanvendelse af brugte apparater og er gældende i hele den Europæiske Union. For aflevering af brugte apparater, skal de systemer der stiles til rådighed i de enkelte lande, anvendes til bortskaffelse.</p>
S	<p>Apparaten får inte bortskaffas tillsammans med normalt hushållsavfall. Denna apparat är försedd med märkning enligt det europeiska direktivet 2012/19/EU beträffande elektriska och elektroniska apparater (waste electrical and electronic equipment - WEEE),</p> <p>Detta direktiv fastställer de regler, som gäller för insamling och återvinning av kasserade apparater i hela den Europeiska Unionen.</p> <p>För återlämnande av en kasserad anordning, använd de återvinnings- och insamlingssystem, som ställts till förfogande i de enskilda användarländerna.</p>
FIN	<p>Laitetta ei saa hävittää kotitalousjätteen mukana. Tässä laitteessa on sähkö- ja elektroniikkalaiteromua koskevan EU-direktiivin 2012/19/EY mukainen merkintä (Waste Electrical and Electronic Equipment - WEEE).</p> <p>Kyseinen direktiivi määrittää käytöstä poistettujen laitteiden keräykseen ja kierrätykseen liittyvät määräykset kaikissa EU-maissa. Käytöstä poistetun laitteen palauttamista varten, käänny käyttömaissa käytössä olevien palautus- ja keräysjärjestelmien puoleen.</p>
GR	<p>Η συσκευή δεν πρέπει να απορρίπτεται μαζί με τα κοινά αστικά απορρίμματα. Η παρούσα συσκευή διαθέτει ειδική σήμανση βάσει της ευρωπαϊκής οδηγίας 2012/19/Ε.Ε. περί ηλεκτρικών και ηλεκτρονικών συσκευών (waste electrical and electronic equipment - WEEE).</p> <p>Η προαναφερθείσα οδηγία προσδιορίζει του κανόνες συλλογής και ανακύκλωσης παλαιών συσκευών σε όλη την επικράτεια της Ευρωπαϊκής Ένωσης. Για την απόρριψη μιας τέτοιας συσκευής, παρακαλώ απευθυνθείτε στα ειδικά κέντρα παραλαβής και συλλογής των μεμονωμένων χώρων όπου αυτή χρησιμοποιήθηκε.</p>

SYMBOLS

PL	<p>Urządzenia nie wolno wyrzucać do zwyczajnych odpadów domowych. Niniejsze urządzenie jest oznaczone zgodnie z Dyrektywą Europejską 2012/19/WE dotyczącą sprzętu elektrycznego i elektronicznego (waste electrical and electronic equipment - WEEE). Dyrektywa ta określa zasady usuwania i recyklingu wycofanych urządzeń obowiązujące na całym terytorium Unii Europejskiej. W celu oddania wycofanego urządzenia, należy skorzystać z systemów zwrotu i zbiórki dostępnych w krajach użytkowania.</p>
HR	<p>Uređaj se ne smije odlagati u normalnom kućnom otpadu. Uređaj ima oznaku skladno europskoj direktivi 2012/19/EU o električnoj i elektroničkoj opremi (waste electrical and electronic equipment - WEEE). Ova direktiva propisuje pravila prikupljanja i recikliranja rastavljenih uređaja diljem Europske unije. Za vraćanje odbačenog uređaja upotrijebite sustave povrata i prikupljanja koji su dostupni u zemljama u kojima se uređaji koriste.</p>
SLO	<p>Naprave ne smete odvreči med običajne gospodinjske odpadke. Ta naprava je nosi oznako v skladu z evropsko Direktivo 2012/19/EU o odpadni električni in elektronski opremi (OEEO). Ta direktiva opredeljuje pravila o zbiranju in recikliranju odrabljenih naprav, ki veljajo na celotnem območju Evropske unije. Odrabljene naprave vrnite prek sistemov vračanja in zbiranja, ki so na voljo v posameznih državah uporabe naprave.</p>
H	<p>A berendezés nem hulladékkezelhető rendes, háztartási hulladékként. Ez a berendezés el van látva a 2012/19/UE európai irányelv értelmében, az elektromos és elektronikus berendezésekre vonatkozólag (waste electrical and electronic equipment - WEEE) a megfelelő jelzéssel. Ez az irányelv meghatározza a hulladékolt berendezések begyűjtési és újrafelhasználási szabályokat, amelyek érvényesek az Európai Unió teljes területén belül. A hullakolt berendezés visszaszolgáltatásához kérjük, a visszaszolgáltatási és begyűjtési rendszereket használják, amelyek rendelkezésre állnak az egyes országokban.</p>
CZ	<p>Zařízení nemůže být zlikvidováno spolu s běžným domovním odpadem. Toto zařízení disponuje označením ve smyslu evropské směrnice 2012/19/EU v oblasti elektrických a elektronických zařízení (waste electrical and electronic equipment - WEEE). Tato směrnice definuje předpisy pro sběr a recyklaci vyřazených zařízení platné na celém území Evropské unie. Pro vrácení rozebraného zařízení, vás žádáme, abyste použili systémy návratu a sběru, které jsou k dispozici v jednotlivých zemích použití.</p>
SK	<p>Zariadenie nie je možné likvidovať spoločne s bežným domácim odpadom. Toto zariadenie je označené v súlade s európskou smernicou 2012/19/EU v oblasti odpadov z elektrických a elektronických zariadení - OEEZ (waste electrical and electronic equipment - WEEE). Táto smernica definuje normy pre zber a recykláciu zariadení, ktoré platia na celom území Európskej únie. Pre vrátenie vyradeného zariadenia využite prosím systémy vrátenia a zberu, ktoré sú k dispozícii v jednotlivých krajinách používania zariadenia.</p>

SYMBOLS

RUS	<p>Данный прибор нельзя выбрасывать вместе с обычными бытовыми отходами.</p> <p>На данном приборе имеется специальный знак в соответствии с европейской директивой 2012/19/EC об электрических и электронных приборах (waste electrical and electronic equipment - WEEE).</p> <p>Эта директива определяет действующие на всей территории Европейского Союза нормы по сбору и переработке вышедших из употребления приборов. Для сдачи вышедшего из употребления прибора пользуйтесь системами сбора, организованными в разных странах эксплуатации прибора.</p>
NO	<p>Apparatet må ikke kastes i vanlig husholdningsavfall.</p> <p>Dette apparatet er merket i henhold til det europeiske direktivet 2012/19/EU om elektrisk og elektronisk utstyr (WEEE).</p> <p>Dette direktivet fastsetter regler for innsamling og gjenbruk av demonterte apparater i hele EU. For å returnere et kassert apparat, må du benytte de retur- og innsamlingssystemene, som er tilgjengelige i de enkelte brukerlandene.</p>
TR	<p>Cihaz normal evsel atıklarla birlikte bertaraf edilemez.</p> <p>Bu cihaz, elektrik ve elektronik cihazlar konusunda 2012/19/AB Avrupa Birliği direktifine uygun olarak etiketlenmiştir (waste electrical and electronic equipment - WEEE).</p> <p>Bu direktif atılan cihazların toplanması ve geri dönüşümü için standartları tüm Avrupa Birliği bölgesinde geçerli olarak tanımlar. Atılan bir cihazın iadesi için cihazın kullanıldığı ülkede bulunan iade ve toplama sistemlerinden yararlanın.</p>
RO	<p>Aparatul nu trebuie să fie eliminat cu deșeurile menajere.</p> <p>Acest aparat este marcat în conformitate cu Directiva Europeană 2012/19/UE privind aparatele electrice și electronice (waste electrical and electronic equipment - WEEE).</p> <p>Prezenta directivă stabilește normele pentru colectarea și reciclarea echipamentelor scoase din uz și sunt valabile pe întreg teritoriul Uniunii Europene. Pentru a preda un aparat scos din uz, vă rugăm să folosiți sistemele de recuperare și colectare puse la dispoziție în fiecare țară de utilizare</p>
BG	<p>Уредът не може да се изхвърля заедно с нормалните битови отпадъци.</p> <p>Този уред разполага с маркировка съгласно Европейската директива 2012/19/UE в сферата на електрическите и електронните уреди (отпадъци от електрическо и електронно оборудване - WEEE).</p> <p>Настоящата директива определя правилата за събиране и рециклиране на употребявани уреди, валидни на територията на Европейския съюз. За връщането на един употребяван уред, моля, използвайте системите за връщане и събиране, предоставени в отделните държави, в които той се употребява.</p>
SRB	<p>Uređaj se ne može odložiti u normalni otpad iz domaćinstva.</p> <p>Ovaj uređaj označen je u skladu sa evropskom direktivom 2012/19/EU o električnoj i elektronskoj opremi (otpad elektronske i električne opreme - WEEE).</p> <p>Ova direktiva definiše pravila za prikupljanje i recikliranje odbačenih uređaja važeća širom Evropske unije. Za vraćanje odbačenog uređaja, koristite sisteme za vraćanje i sakupljanje koji su dostupni u pojedinačnim zemljama u kojima se koristi.</p>

SYMBOLS

LT	<p>Prietaiso negalima šalinti kartu su įprastomis buitinėmis atliekomis.</p> <p>Šis prietaisas yra paženklintas pagal Europos direktyvą 2012/19/ES dėl elektros ir elektroninės įrangos atliekų (angl. „waste electrical and electronic equipment - WEEE“).</p> <p>Ši direktyva nustato nebenaudojamos įrangos surinkimo ir perdirbimo taisyklės, taikomas visoje Europos Sąjungos teritorijoje. Norėdami grąžinti nebenaudojamą prietaisą, pasinaudokite atskirose naudojimo šalyse siūlomomis grąžinimo ir surinkimo sistemomis.</p>
EST	<p>Seadet ei tohi kõrvaldada tavalise olmejäätmena.</p> <p>See seade on märgistatud vastavalt Euroopa elektri- ja elektroonikaseadmetest tekkinud jäätmete direktiivile 2012/19/EL (WEEE).</p> <p>See direktiiv kehtestab kasutuselt kõrvaldatud seadmete kogumise ja ringlussevõtu eeskirjad kogu Euroopa Liidu territooriumil. Kasutuselt kõrvaldatud seadmed tuleb tagastada vastavalt kasutusriigis kehtivatele tagastamis- ja kogumisvõimalustele.</p>
LV	<p>Ierīci nedrīkst izmest parastajos sadzīves atkritumos.</p> <p>Šī ierīce ir marķēta saskaņā ar Eiropas direktīvu 2012/19 / ES par elektriskām un elektroniskām iekārtām (EEIA elektriskās un elektroniskās iekārtas).</p> <p>Šī direktīva definē noteikumus par izbrāķētu ierīču savākšanu un pārstrādi, kas ir spēkā visā Eiropas Savienībā. Lai nodotu izbrāķētu ierīci, lūdzu, izmantojiet nodošanas un savākšanas sistēmas, kas pieejamas atsevišķās ierīces izmantošanas valstīs.</p>

SYMBOLS



I	Le macchine sprovviste di etichetta gialla Lwa non sono idonee per l'utilizzo in ambiente esterno.
GB	Machines that do not have the yellow Lwa label are not suitable for outdoor use
F	Les machines qui ne portent pas l'étiquette jaune Lwa ne conviennent pas pour une utilisation en extérieur.
D	Maschinen ohne gelben Lwa-Aufkleber sind nicht für den Einsatz im Freien geeignet
E	Las máquinas que no tienen la etiqueta amarilla Lwa no son adecuadas para su uso en exteriores.
P	Máquinas que não possuem a etiqueta amarela Lwa não são adequadas para uso externo
NL	Machines zonder het gele Lwa-label zijn niet geschikt voor buitengebruik
DK	Maskiner, der ikke har den gule Lwa-etiket, er ikke egnede til udendørs brug
S	Maskiner som inte har den gula Lwa-etiketten är inte lämpliga för utomhusbruk
FIN	Ne koneet, joissa ei ole keltaista Lwa-merkintää, eivät sovellu ulkokäyttöön.
GR	Τα μηχανήματα που δεν διαθέτουν την κίτρινη ετικέτα Lwa δεν είναι κατάλληλα για εξωτερική χρήση
PL	Maszyny bez żółtego oznaczenia LWA nie nadają się do użytku zewnętrznego
HR	Strojevi bez žute oznake Lwa nisu prikladni za upotrebu na otvorenom
SLO	Stroji, ki niso opremljeni z rumeno nalepko z oznako Lwa, niso primerni za zunanjo uporabo
H	A sárga Lwa címkével nem rendelkező gépek nem alkalmasak kültéri használatra
CZ	Stroje, které nejsou opatřeny žlutým štítkem Lwa, nejsou určeny k venkovnímu použití
SK	Stroje, ktoré nemajú žlté označenie Lwa, nie sú vhodné na vonkajšie použitie
RUS	Устройства, на которых отсутствует желтая этикетка Lwa, не предусмотрены для использования за пределами помещения

SYMBOLS



NO	Maskiner som er uten det gule Lwa-merket egner seg ikke for utendørs bruk
TR	Sarı Lwa etiketi bulunmayan makineler açık kalanda kullanıma uygun değildir
RO	Įrenginiai, kurie nėra paženklinėti geltonu Lwa lipduku, negali būti naudojami lauke
BG	Машините, на които няма жълт етикет Lwa, не са подходящи за използване на открито
SRB	Mašine koje nemaju žutu Lwa nalepnicu nisu pogodne za korišćenje na otvorenom
LT	Įrenginiai, kurie nėra paženklinėti geltonu Lwa lipduku, negali būti naudojami lauke
EST	Masinaid, millel ei ole kollast Lwa silti, ei sobi välistingimustes kasutamiseks
LV	Mašīnas, kurām nav Lwa etiķetes, nav piemērotas lietošanai ārā

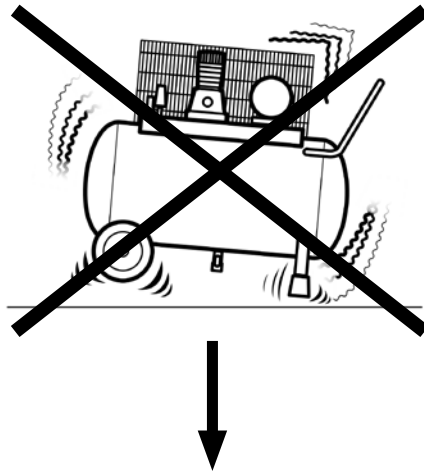

FRONT

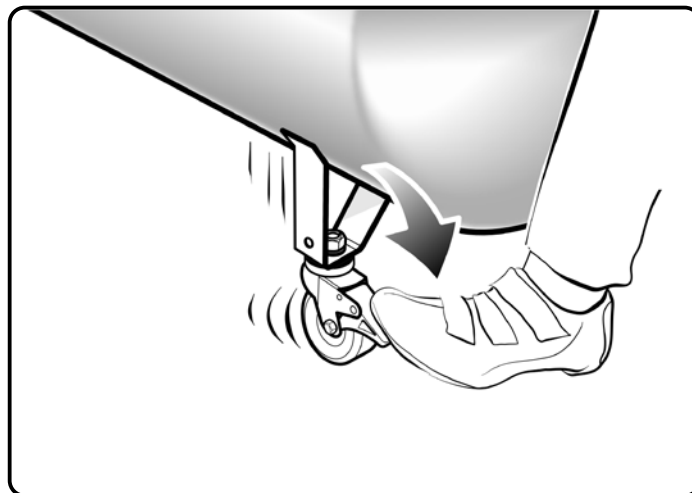
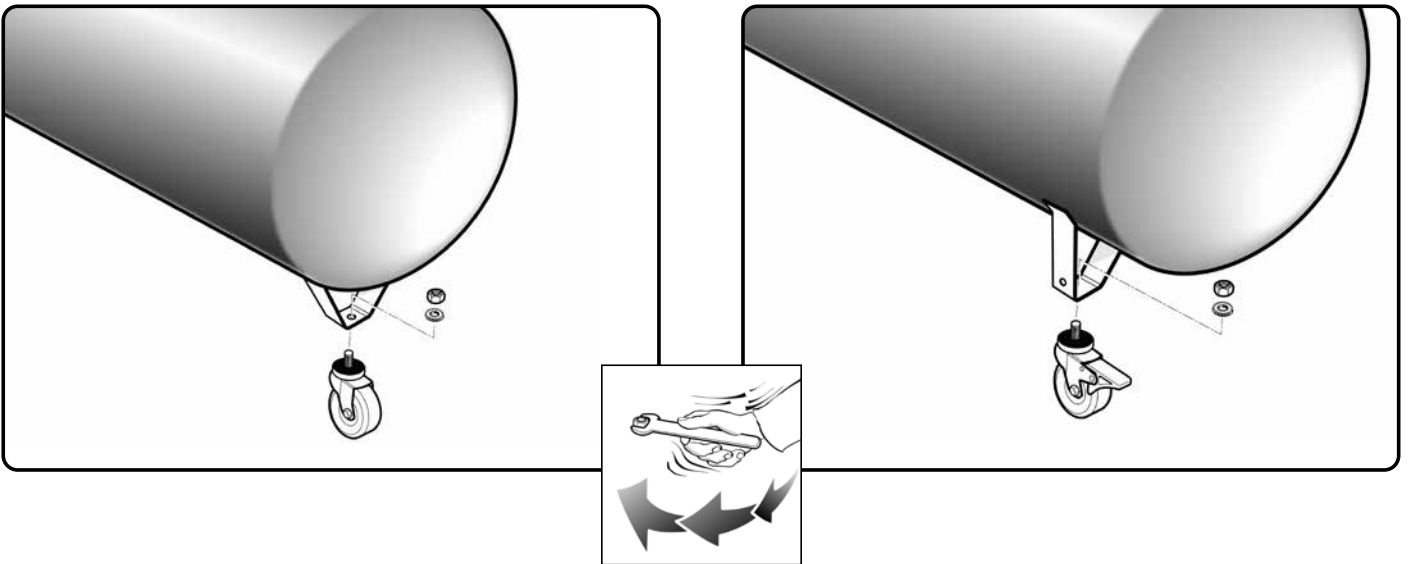

ASSEMBLING

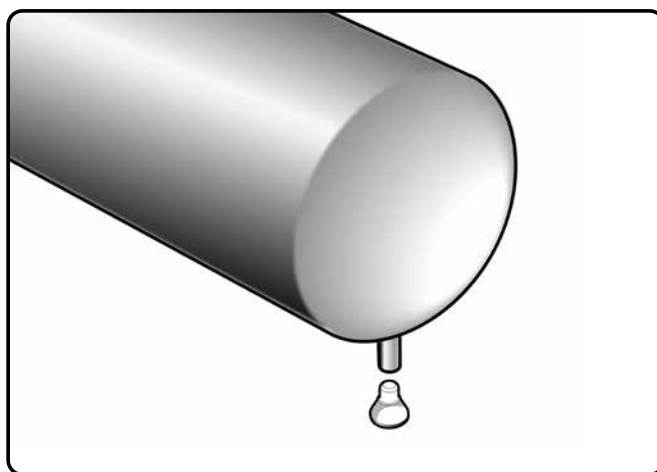
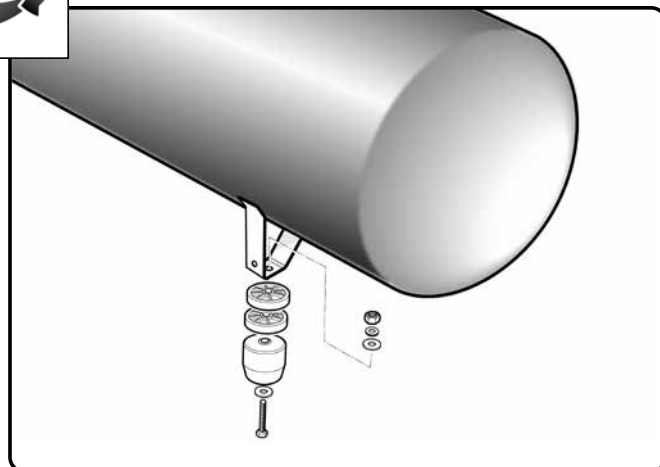
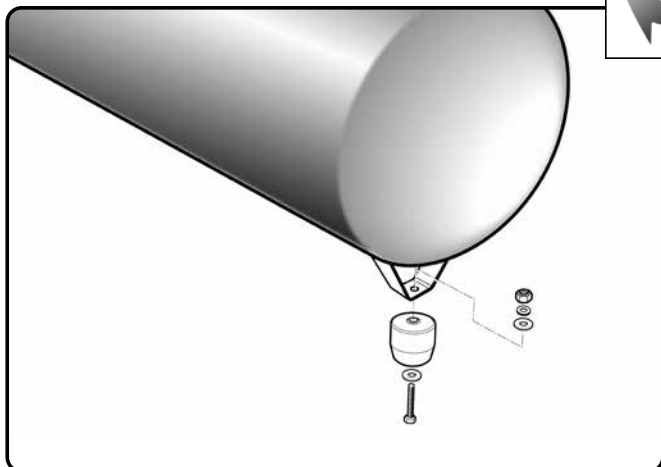
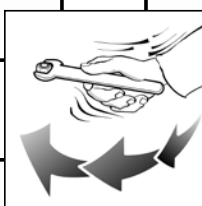
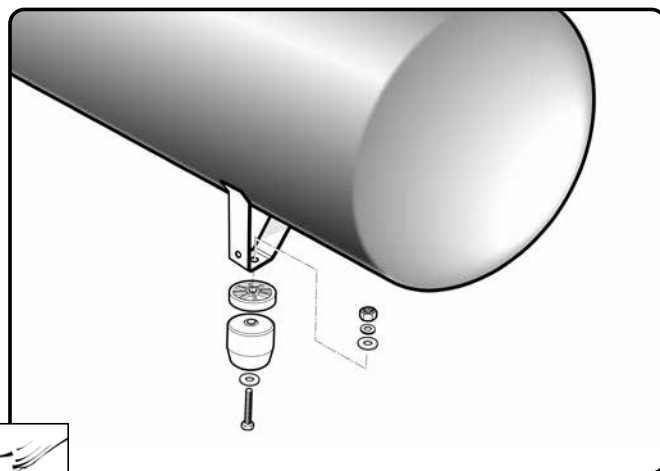
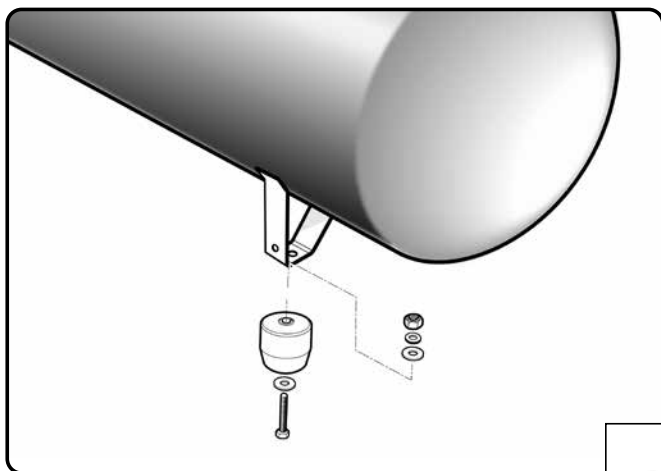

ASSEMBLING

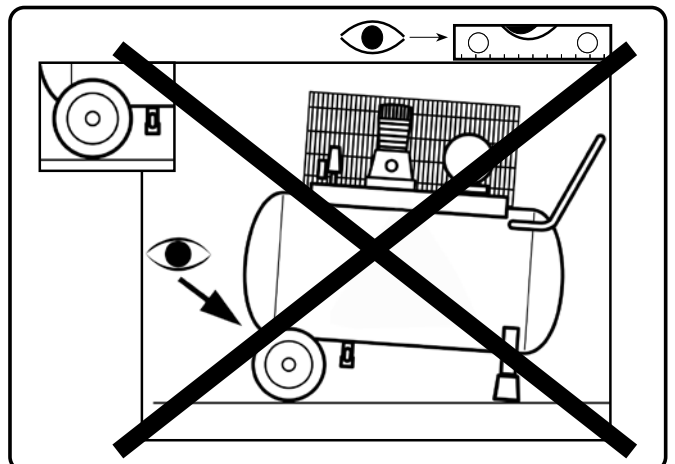
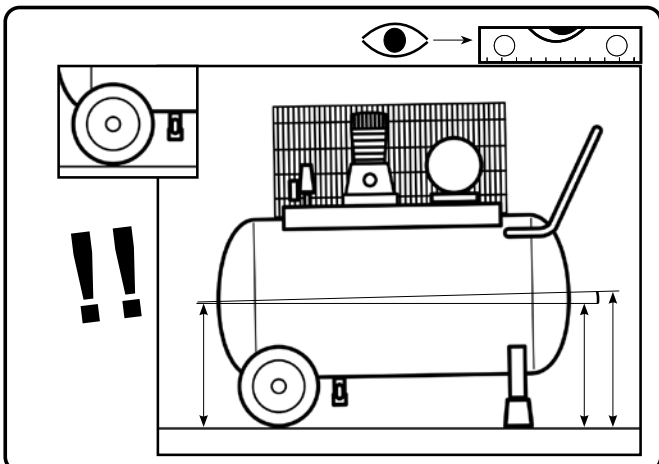
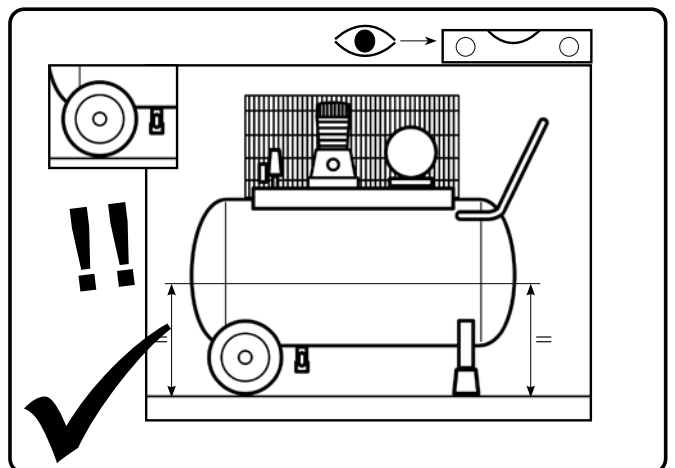
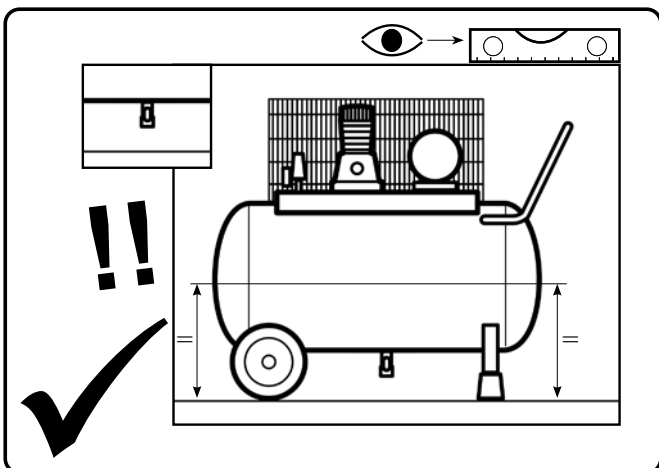
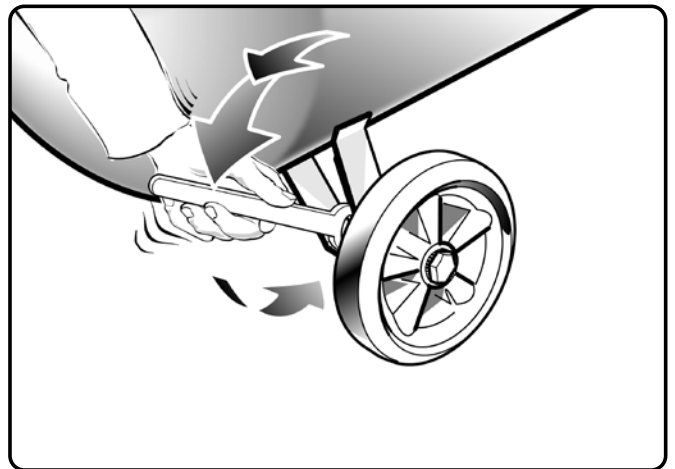
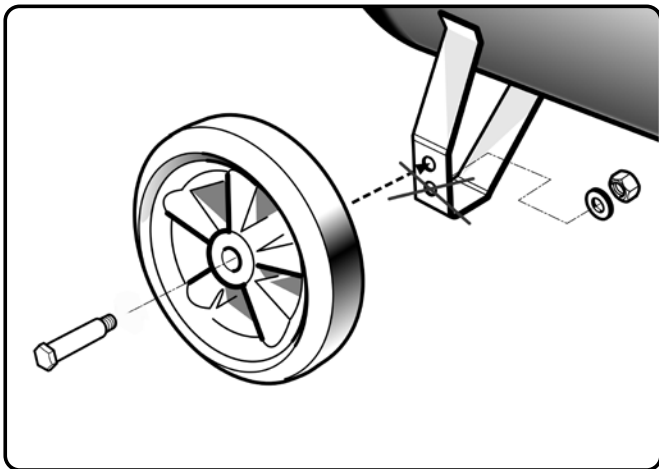
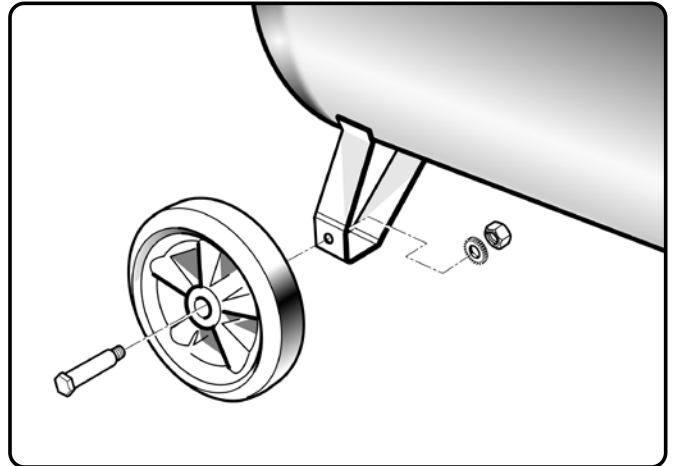
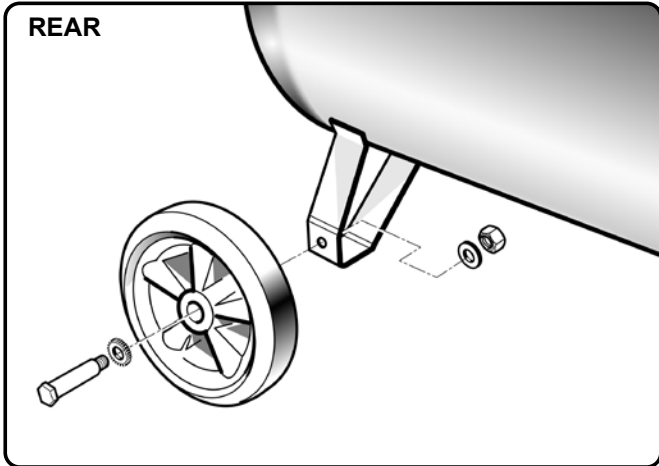

COSE DA FARE

- Il compressore deve essere utilizzato in ambienti idonei (ben aerati, con temperatura ambiente compresa fra +5°C e +40°C) e mai in presenza di polveri, acidi, vapori, gas esplosivi o infiammabili.
- Mantenere sempre una distanza di sicurezza di almeno 4 metri tra il compressore e la zona di lavoro.
- Eventuali colorazioni che possono comparire sulle protezioni paracinghia del compressore durante le operazioni di verniciatura indicano una distanza troppo ravvicinata.
- Inserire la spina del cavo elettrico in una presa idonea per forma, tensione e frequenza e conforme alle normative vigenti.
- Per le versioni trifase fare montare la spina da personale con la qualifica di elettricista secondo normative locali. Controllare al primo avviamento che il senso di rotazione sia corretto e corrisponda a quello indicato dalla freccia posta sul paracinghia (versioni con protezione in plastica) o sul motore (versioni con protezioni in metallo).
- Utilizzare prolunghe del cavo elettrico di lunghezza massima di 5 metri e con sezione del cavo adeguata.
- Si sconsiglia l'uso di prolunghe diverse per lunghezza e sezione nonché adattatori e prese multiple.
- Usare sempre e soltanto l'interruttore del pressostato per spegnere il compressore oppure utilizzando l'interruttore del quadro elettrico, per i modelli che lo prevedono. Non spegnere il compressore staccando la presa elettrica, per evitare il riavvio con pressione nella testa.
- Usare sempre e solo la maniglia per spostare il compressore.
Per versioni stazionarie si consiglia l' utilizzo di transpallette, carrelli elevatori facendo in modo che queste si posizionino all' interno dei piedi di appoggio, sollevando la macchina esclusivamente di fronte.
Nel caso si movimenti il compressore con apparecchi di sollevamento, occorre evitare di esercitare forze sui lati della macchina per non danneggiarla. Assicurarsi inoltre che il carico sia equilibrato.
- Il compressore in funzione deve essere sistemato su un appoggio stabile e in orizzontale
- Posizionare il compressore ad almeno 50 cm dal muro per permettere un ottimale ricircolo di aria fresca e garantire un corretto raffreddamento.

COSE DA NON FARE

- Non dirigere mai il getto di aria verso persone, animali o verso il proprio corpo (Utilizzare occhiali protettivi per protezione degli occhi da corpi estranei sollevati dal getto).
- Non dirigere mai il getto di liquidi spruzzati da utensili collegati al compressore verso il compressore stesso.
- Non usare l'apparecchio a piedi nudi o con mani e piedi bagnati.
- Non tirare il cavo di alimentazione per staccare la spina dalla presa o per spostare il compressore.
- Non lasciare esposto l'apparecchio agli agenti atmosferici (pioggia, sole, nebbia, neve).
- Non trasportare il compressore con il serbatoio in pressione.
- Non eseguire saldature o lavorazioni meccaniche sul serbatoio. In caso di difetti o corrosioni occorre sostituirlo completamente.
- Non manomettere la valvola di sicurezza.
- Non permettere l'uso del compressore a persone inesperte. Tenere lontano dall'area di lavoro bambini e animali.
- Non posizionare oggetti infiammabili o oggetti in nylon e stoffa vicino e/o sul compressore
- Non pulire la macchina con liquidi infiammabili o solventi. Impiegare solamente un panno umido assicurandosi di avere scollegato la spina dalla presa elettrica.
- L'uso del compressore è strettamente legato alla compressione dell'aria. Non usare la macchina per nessun altro tipo di gas.
- L'aria compressa prodotta da questa macchina non è utilizzabile in campo farmaceutico, alimentare o ospedaliero se non dopo particolari trattamenti e non può essere utilizzata per riempire bombole da immersione.
- Non utilizzare il compressore senza protezioni (paracinghia) e non toccare le parti in movimento.
- Non toccare le parti contrassegnate da questo simbolo  (**Vedi Pictures**), che indica componenti che raggiungono temperature elevate durante il funzionamento, e rimangono tali per un certo tempo dopo l'arresto.

- **Questo compressore è costruito per funzionare con un rapporto di intermittenza specificato sulla targhetta dati tecnici del motore**, (ad esempio S3-50 significa 5 minuti di lavoro e 5 minuti di fermata) onde evitare un eccessivo surriscaldamento del motore elettrico. Nel caso si dovesse verificare interverrebbe la protezione termica di cui il motore è dotato interrompendo automaticamente la tensione quando la temperatura è troppo elevata per eccessivo assorbimento di corrente.

Per agevolare il riavvio della macchina è importante oltre alle operazioni indicate intervenire sul pulsante del pressostato (5) riportandolo nella posizione spento e nuovamente su acceso (figg. A-B-D).

Nelle versioni monofase occorre intervenire manualmente premendo il pulsante di ripristino posto sulla scatola morsettiera del motore (**fig. C**).

Nelle versioni trifase è sufficiente intervenire manualmente sul pulsante del pressostato, riportandolo nella posizione acceso.

- Le versioni monofase sono dotate di un pressostato (5) dotato di una valvola di scarico aria a chiusura ritardata (oppure di una valvola posta sulla valvola di ritegno) che facilita l'avviamento del motore (3) e pertanto è normale a serbatoio vuoto l'uscita di un soffio d'aria dalla medesima per qualche secondo.
- Tutti i compressori sono dotati di una valvola di sicurezza che interviene in caso di irregolare funzionamento del pressostato garantendo la sicurezza della macchina (**fig. E**).
- Durante l'operazione di collegamento di un utensile pneumatico ad un tubo di aria compressa erogata dal compressore, è tassativa l'interruzione del flusso d'aria in uscita dal tubo stesso.
- Al compressore possono essere applicati molteplici accessori ed utensili pneumatici: per un corretto utilizzo leggere quanto riportato nei rispettivi manuali.
- L'utilizzo dell'aria compressa nei diversi usi previsti (gonfiaggio, utensili pneumatici, verniciatura, lavaggio con detergenti solo a base acquosa ecc.) comporta la conoscenza ed il rispetto delle norme previste nei singoli casi.

COSE DA SAPERE

I

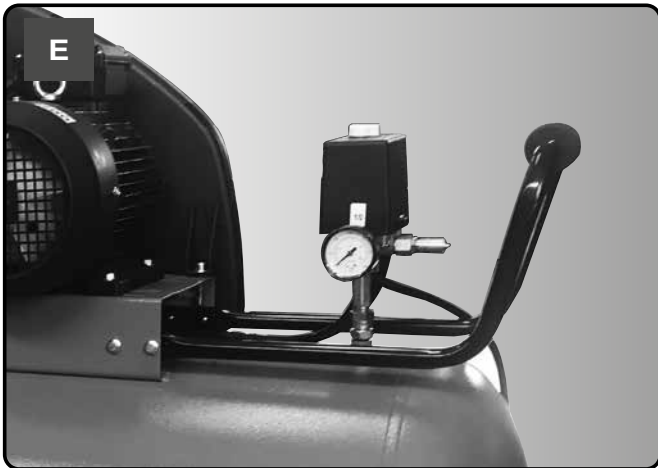
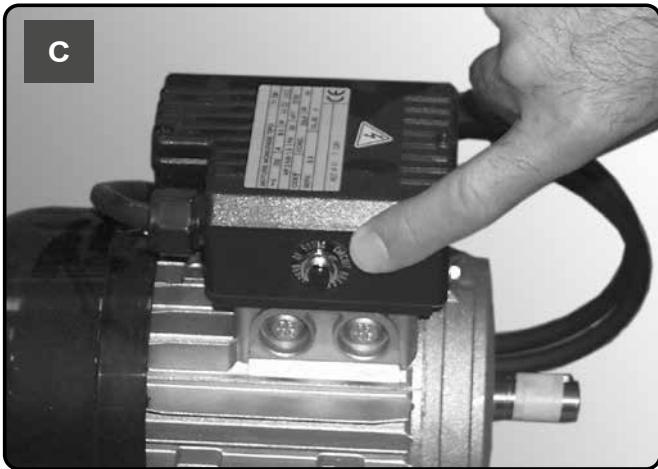
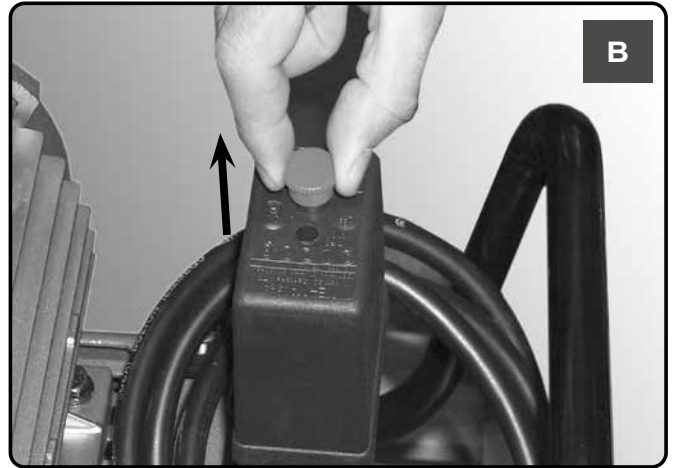
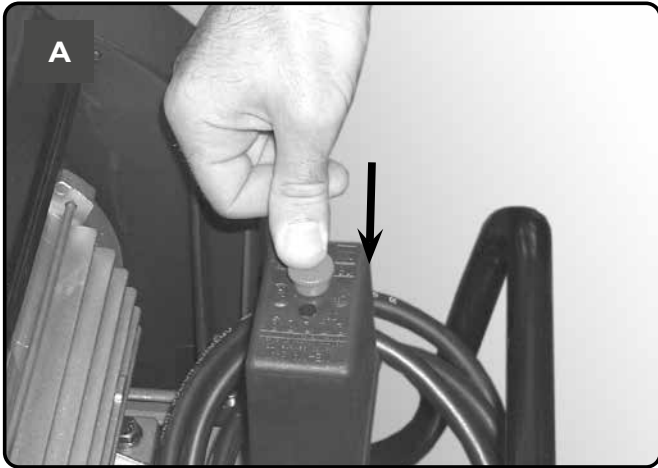

- È necessario prevenire la corrosione: a seconda delle condizioni d'uso, la condensa può accumularsi all'interno del serbatoio (1) e **deve essere scaricata giornalmente**. Questa operazione può essere eseguita manualmente, aprendo la valvola di scarico (4), oppure per mezzo dello scarico automatico, se montato sul serbatoio. Tuttavia, è necessario effettuare un controllo settimanale del corretto funzionamento della valvola automatica. A tal fine, aprire la valvola di scarico manuale e verificare l'eventuale presenza di condensa (fig. N, O).
- **È necessario far controllare annualmente lo spessore della parete del serbatoio dell'aria (1) da un organismo competente, poiché la corrosione interna può ridurre lo spessore della parete in acciaio con conseguente rischio di esplosioni. Se applicabili, osservare le normative locali. L'uso del serbatoio dell'aria non è ammesso quando lo spessore della parete raggiunge un valore minimo indicato nella certificazione del serbatoio (parte della documentazione consegnata con l'unità).**
- La durata del serbatoio dell'aria (1) dipende principalmente dall'ambiente di lavoro. Evitare di installare il compressore in un ambiente sporco e corrosivo, poiché questo ridurrebbe significativamente la durata del serbatoio.
- Non ancorare il serbatoio (1) o i relativi componenti direttamente al suolo o a strutture rigide. Montare il serbatoio a pressione munito di tamponi antivibranti onde evitare guasti da eccessiva sollecitazione causata dalle vibrazioni del serbatoio durante l'uso.
- Utilizzare il serbatoio (1) rispettando i limiti di temperatura e pressione stabiliti sulla targhetta dati e sul rapporto di prova.
- Non apportare alcuna modifica a questo serbatoio per mezzo di saldatura, foratura o altri metodi di lavorazione meccanica.

- Montare le ruote ed il piedino, oppure la ruota pivottante per i modelli che la prevedono. Per le versioni a piedi fissi, montare il kit staffa anteriore o gli antivibranti, se previsti.
- Controllare la rispondenza dei dati di targa del compressore con quelli reali dell'impianto elettrico; si ammette una variazione di tensione di +/- 10% rispetto al valore nominale.
- Inserire la spina del cavo di alimentazione in una presa idonea verificando che il pulsante del pressostato (5) posto sul compressore sia nella posizione spento "O" (OFF) (figg. F-D).
- Per le versioni trifase collegare la spina ad un quadro protetto da fusibili adeguati.
- A questo punto il compressore è pronto per l'uso.
- Intervenendo sull'interruttore del pressostato (5) il compressore si avvia pompando aria ed immettendola attraverso il tubo di mandata nel serbatoio.
- Raggiunto il massimo valore di pressione di esercizio (impostato dal costruttore in fase di collaudo) il compressore si ferma scaricando l'aria in eccesso presente nella testa e nel tubo mandata attraverso una valvola posta sotto il pressostato (nelle versioni stella/triangolo attraverso una elettrovalvola che interviene all'arresto del motore).
- Questo permette il successivo riavvio facilitato dalla mancanza di pressione nella testa. Utilizzando aria il compressore riparte automaticamente quando viene raggiunto il valore di taratura inferiore (2 bar circa tra superiore ed inferiore).
E' possibile controllare la pressione presente all'interno del serbatoio attraverso la lettura del manometro (8) a corredo.
- Il compressore continua a funzionare con questo ciclo in automatico fino a quando non si interviene sull'interruttore del pressostato (5) (o del selettore del quadro elettrico, figg. F-G). Se si desidera impiegare nuovamente il compressore attendere almeno 10 secondi dal momento dello spegnimento prima di riavviarlo.
- Agendo sul pomello a rubinetto aperto (tirandolo verso l'alto e ruotandolo in senso orario per aumentare la pressione e antiorario per diminuirla, (fig. I) è possibile regolare la pressione dell'aria in modo da ottimizzare l'uso degli utensili pneumatici. Quando è stato impostato il valore desiderato spingere il pomello verso il basso per bloccarlo.
- E' possibile verificare il valore impostato attraverso il manometro (8).
- **Verificare che il consumo d'aria e la massima pressione di esercizio dell'utensile pneumatico da impiegare siano compatibili con la pressione impostata sul regolatore di pressione e con la quantità di aria erogata dal compressore.**
- Al termine del lavoro fermare la macchina, scollegare la spina elettrica e svuotare il serbatoio.

START-UP AND USE

I

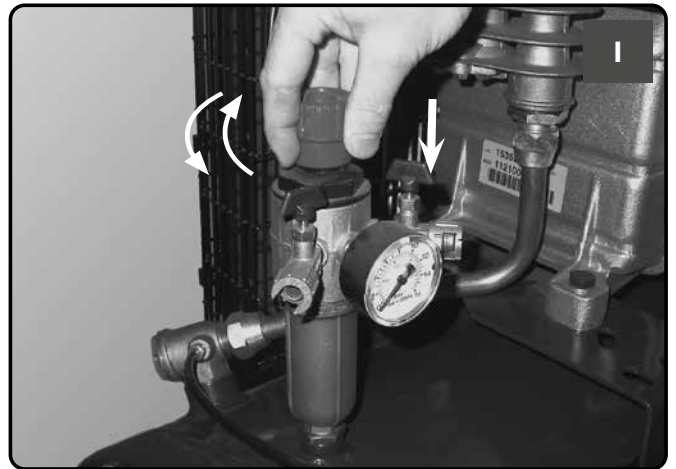
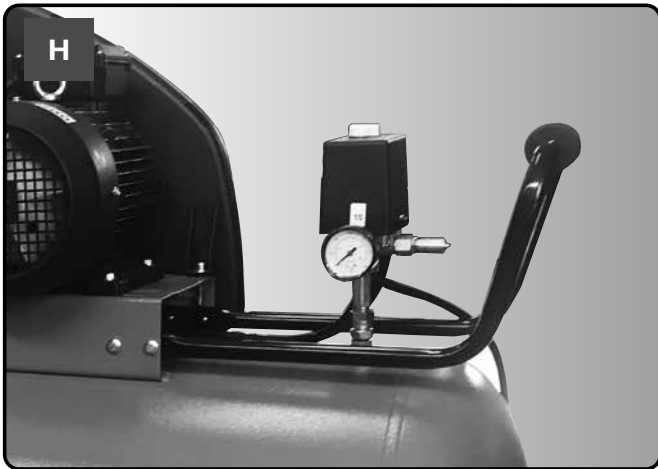
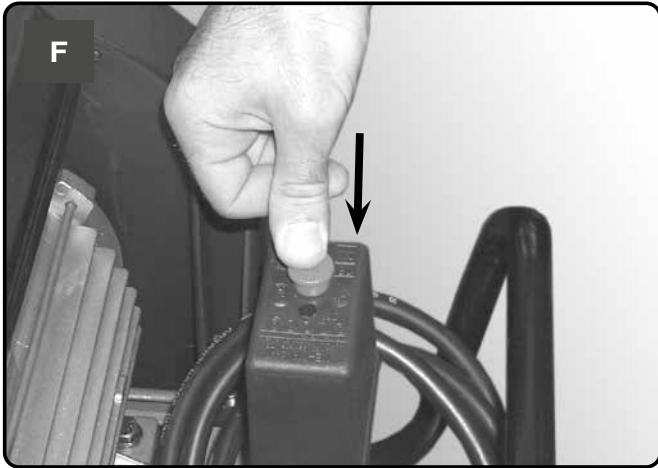



PRIMA DI QUALSIASI INTERVENTO COMMUTARE SU POSIZIONE “OFF” IL PRESSOSTATO, DISINSERIRE LA SPINA E SVUOTARE COMPLETAMENTE IL SERBATOIO

La durata della macchina è condizionata dalla qualità della manutenzione.

Effettuare gli interventi a macchina fredda indossando i dispositivi di protezione individuale.

Usare l'attrezzatura corretta per ogni intervento e usare solamente ricambi originali.

Controllare il serraggio di tutte le viti in particolare quelle della testa del gruppo.

Il controllo deve essere effettuato precedentemente al primo avviamento del compressore e dopo la prima ora di lavoro.

SERRAGGIO TIRANTIO TESTA

	Nm Coppia Min.	Nm Coppia Max.
Vite M6	9	11
Vite M8	22	27
Vite M10	45	55
Vite M12	76	93
Vite M14	121	148



TABELLA DI MANUTENZIONE			
FUNCTION	DOPO LE PRIME 100 ORE	OGNI 100 ORE	OGNI 500 ORE
Pulizia filtro aspirazione e/o sostituzione dell'elemento filtrante		•	
Serraggio tiranti testa	Il controllo deve essere effettuato precedentemente al primo avviamento del compressore e dopo la prima ora di lavoro		
Scarico condensa serbatoio	Giornalmente		
Verifica tensionamento cinghie	Periodicamente		
Air tank wall thickness inspection.	Annualmente		

FILTRO ARIA



PRIMA DI QUALSIASI INTERVENTO COMMUTARE SU POSIZIONE “OFF” IL PRESSOSTATO, DISINSERIRE LA SPINA E SVUOTARE COMPLETAMENTE IL SERBATOIO

Pulire il filtro di aspirazione in funzione dell'ambiente e comunque almeno ogni 100 ore. Sostituirlo se necessario (il filtro intasato determina un minor rendimento mentre se inefficace provoca una maggiore usura del compressore).



SCARICO CONDENZA SERBATOIO



PRIMA DI QUALSIASI INTERVENTO COMMUTARE SU POSIZIONE “OFF” IL PRESSOSTATO, DISINSERIRE LA SPINA E SVUOTARE COMPLETAMENTE IL SERBATOIO

Eeguire l'operazione giornalmente, aprendo la valvola di scarico manuale, verificando l'eventuale presenza di condensa.

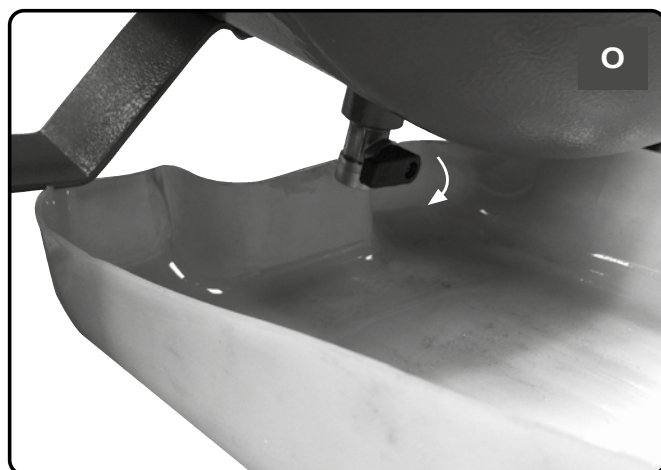
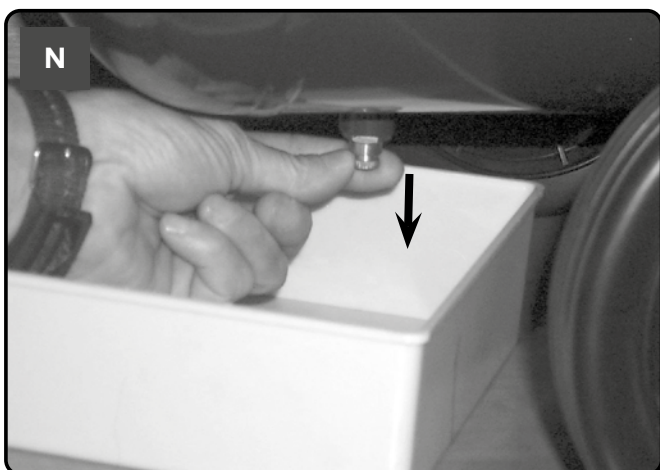

Sia l'olio esausto sia la condensa **DEVONO ESSERE SMALTITI** nel rispetto della tutela dell'ambiente e delle leggi in vigore

TENSIONAMENTO CINGHIE



PRIMA DI QUALSIASI INTERVENTO COMMUTARE SU POSIZIONE “OFF” IL PRESSOSTATO, DISINSERIRE LA SPINA E SVUOTARE COMPLETAMENTE IL SERBATOIO

Periodicamente verificare la tensione delle cinghie, che devono avere una flessione (f) di circa 1 cm.

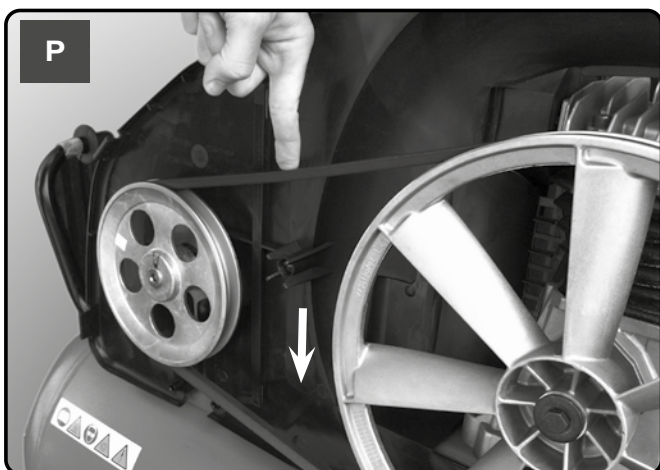

VALVOLA DI NON RITORNO (Vedere RISOLUZIONE PROBLEMI)



PRIMA DI QUALSIASI INTERVENTO COMMUTARE SU POSIZIONE “OFF” IL PRESSOSTATO, DISINSERIRE LA SPINA E SVUOTARE COMPLETAMENTE IL SERBATOIO

Valvola di ritegno che, per usura o sporcizia sulla battuta di tenuta non svolge correttamente la sua funzione.

Svitare la testa esagonale della valvola di ritegno, pulire la sede ed il dischetto di gomma speciale (sostituire se usurato). Rimontare e serrare con cura.





RICHIEDERE L'AUSILIO DI UN ELETTRICISTA QUALIFICATO PER INTERVENTI SU COMPONENTI ELETTRICI (CAVI, MOTORE, PRESSOSTATO, QUADRO ELETTRICO ETC.)

ANOMALIA	CAUSA	INTERVENTO
Perdita di aria dalla valvola del pressostato.	Valvola di ritegno che, per usura o sporcizia sulla battuta di tenuta non svolge correttamente la sua funzione.	Svitare la testa esagonale della valvola di ritegno, pulire la sede ed il dischetto di gomma speciale (sostituire se usurato). Rimontare e serrare con cura (vedere capitolo MANUTENZIONE).
	Rubinetto spurgo della condensa (4) aperto.	Chiudere il rubinetto spurgo della condensa.
	Tubetto rilsan non innestato correttamente sul pressostato.	Innestare correttamente il tubo rilsan all'interno del pressostato.
Diminuzione di rendimento, avviamenti frequenti. Bassi valori di pressione.	Consumi eccessivi.	Ridurre richieste di aria compressa.
	Perdite dai giunti e/o tubazioni.	Sostituire guarnizioni.
	Intasamento del filtro di aspirazione (10).	Pulire/sostituire il filtro di aspirazione (10) (vedere capitolo MANUTENZIONE).
	Slittamento cinghia.	Controllare la tensione delle cinghie
Il motore (3) e/o il compressore scaldano irregolarmente.	Aerazione insufficiente.	Migliorare ambiente.
	Intasamento dei passaggi d'aria.	Verificare ed eventualmente pulire il filtro aria (10).
Il compressore dopo un tentativo di avvio si arresta per intervento della protezione termica a causa di alto sforzo del motore.	Avvio con testa del compressore carica.	Scaricare testa del compressore agendo sul pulsante del pressostato (5).
	Bassa temperatura.	Migliorare condizioni ambientali.
	Tensione insufficiente.	Controllare che la tensione di rete corrisponda a quella di targa. Eliminare eventuali prolunghe.
After an attempt to start the compressor, it stops due to tripping of the thermal cutout caused by forcing of the motor.	Elettrovalvola non efficiente.	Contattare il Centro Assistenza.

ANOMALIA	CAUSA	INTERVENTO
Il compressore durante la marcia si arresta senza apparenti motivi.	Intervento della protezione termica del motore.	Versioni monofase monostadio: intervenire sul pulsante del pressostato (5) riportandolo nella posizione spento (fig. A). Riarmare protezione termica (fig. C) e riavviare (fig. B). Se l'inconveniente persiste, chiamare il Centro Assistenza.
		Altre versioni: intervenire sul pulsante del pressostato (5) riportandolo nella posizione spento e nuovamente su acceso (fig D). Se l'inconveniente persiste, chiamare il Centro Assistenza.
	Guasto elettrico.	Contattare il Centro Assistenza.
Il compressore in marcia vibra ed il motore emette un ronzio irregolare. Se si ferma, non riparte, malgrado vi sia ronzio nel motore.	Motori monofase: condensatore difettoso.	Fare sostituire il condensatore.
	Motori trifase: Manca una fase nel sistema trifase di alimentazione per probabile interruzione di un fusibile.	Verificare i fusibili all'interno del quadro elettrico o della cassetta elettrica ed eventualmente sostituire quelli danneggiati.
Perdita di condensa dal rubinetto di spurgo (4).	Presenza di sporco/sabbia all'interno del rubinetto.	Provvedere alla pulizia del rubinetto.

Monofase

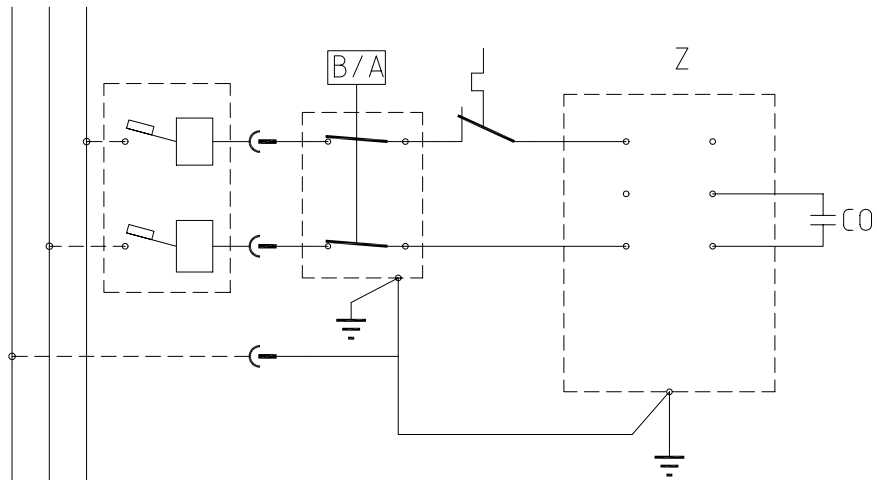

Trifase

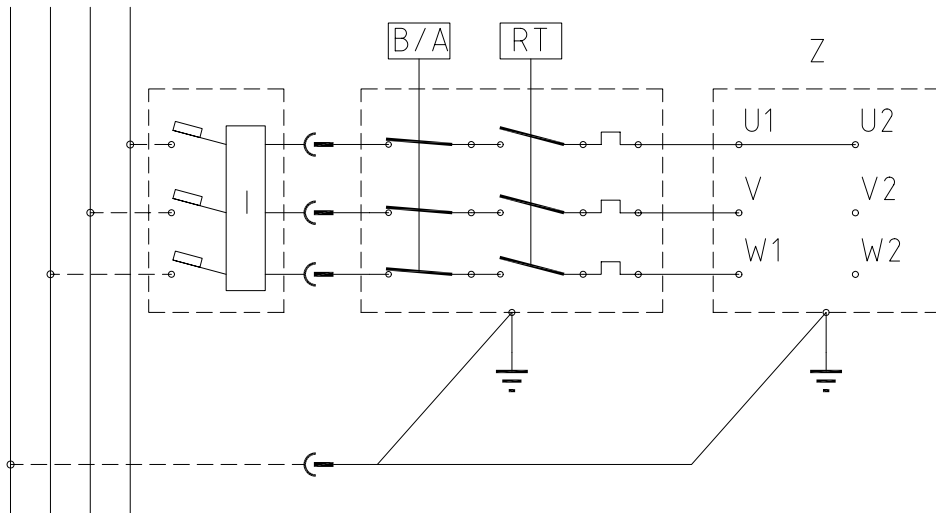

Trifase

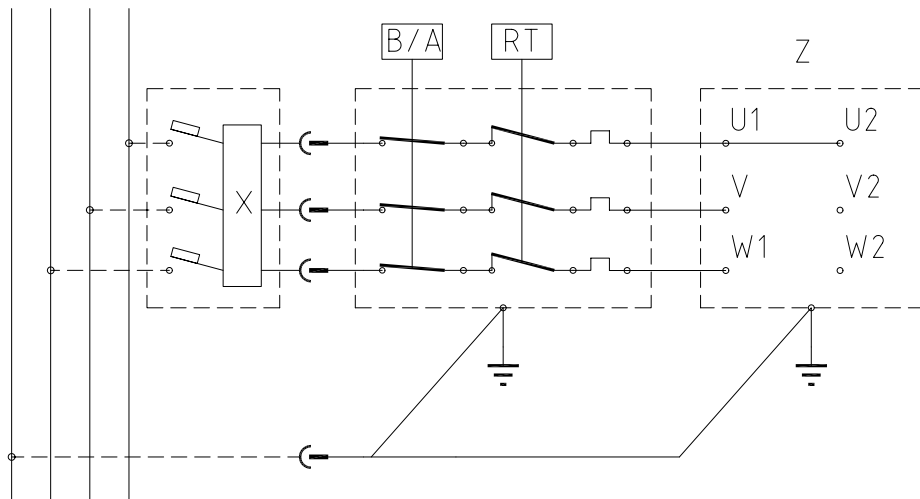

THINGS TO DO

- **The compressor must be used in a suitable environment (well ventilated with an ambient temperature of between +5°C and +40°C) and never in places affected by dust, acids, vapors, explosive or flammable gases.**
- Always maintain a safety distance of at least 4 meters between the compressor and the work area.
- Any coloring of the belt guards of the compressor during painting operations indicates that the distance is too short.
- Insert the plug of the electric cable in a socket of suitable shape, voltage and frequency complying with current regulations.
- For 3-phase versions, have the plug fitted by a qualified electrician according to local regulations. When starting the compressor for the first time, check the correct direction of rotation and that this matches the direction indicated by the arrow on the belt guard (versions with plastic protection) or on the motor (versions with metal protection).
- Use extension cables with a maximum length of 5 meters and of suitable cross-section.
- The use of extension cables of different length and also of adapters and multiple sockets should be avoided.
- Always use the switch of the pressure switch to switch off the compressor or use the switch of the electric panel for models equipped with this. Never switch off the compressor by pulling out the plug in order to avoid restart with pressure in the head.
- Always use the handle to move the compressor.
For stationary versions, we recommend using a transpallet or forklifts, making sure that they position themselves within the support feet, only lifting the machine from its front side.
If the compressor is handled with lifting devices, you must avoid exerting force on the machine sides, so as not to damage it. Furthermore, make sure that the load is balanced.
- When operating, the compressor must be placed on a stable, horizontal surface.
- Position the compressor at least 50 cm from the wall to permit optimal circulation of fresh air and to guarantee correct cooling.

THINGS NOT TO DO

- Never direct the jet of air towards persons, animals or your body. (Always wear safety goggles to protect your eyes from flying objects that may be lifted by the jet).
- Never direct the jet of liquids sprayed by tools connected to the compressor towards the compressor.
- Never use the appliance in your bare feet or with wet hands or feet.
- Never pull the power cable to pull the plug out of the socket or to move the compressor.
- Never leave the appliance exposed to adverse weather conditions (rain, sun, fog, snow).
- Never transport the compressor with the reservoir pressurized
- Never weld or machine the reservoir. In the case of faults or corrosion, replace it completely.
- Do not tamper with the safety valve.
- Never allow inexperienced persons to use the compressor. Keep children and animals away from the work area.
- Never position flammable or nylon or fabric articles close to and/or on the compressor.
- Never clean the compressor with flammable liquids or solvents. Clean with a damp cloth only, after making sure that you have unplugged the compressor.
- The compressor is designed only to compress air and must not be used for any other type of gas.
- The compressed air produced by the compressor cannot not be used for pharmaceutical, food or hospital purposes except after particular treatments. It is not suitable for filling the air bottles of scuba divers.
- Never use the compressor without guards (belt guard) and never touch moving parts.
- Do not touch the parts marked with this symbol  (**see Pictures**), which indicates components that reach high temperatures during operation and maintain a high temperature for some time after a machine stop.

- **This compressor is built to operate with an intermittence ratio specified on the motor's rating plate** (for example, S3-50 means 5 minutes ON and 5 minutes OFF). In the case of overheating, the thermal cutout of the motor trips, automatically cutting off the power when the temperature is too high due to excess current take-off.

To facilitate machine restart, it is important not only to carry out the operations indicated but also to set the button of the pressure switch (5), returning this to the OFF position and then ON again (figures A-B-D).

On single-phase versions, press the reset button on the terminal box of the motor (**fig. C**).

On 3-phase versions, operate manually on the button of the pressure switch, returning this to the ON position.

- The single-phase versions are fitted with a pressure (5) switch equipped with a delayed closing air vent valve (or with a valve located on the check valve) that facilitates motor start-up (3); therefore a few-second jet of air from this, with the reservoir empty, is to be considered normal.
- To guarantee machine safety, all the compressors are fitted with a safety valve that is activated in the case of failure of the pressure switch (**fig. E**).
- When connecting an air-powered tool to a hose of compressed air supplied by the compressor, interruption of the flow of air from the hose is compulsory.
- Multiple accessories and pneumatic tools can be applied to the compressor: for instructions for use, please refer to their respective manuals.
- Use of the compressed air for the various purposes envisaged (inflation, air-powered tools, painting, washing with water-based detergents only, etc.) requires knowledge of and compliance with the rules established for each individual use.

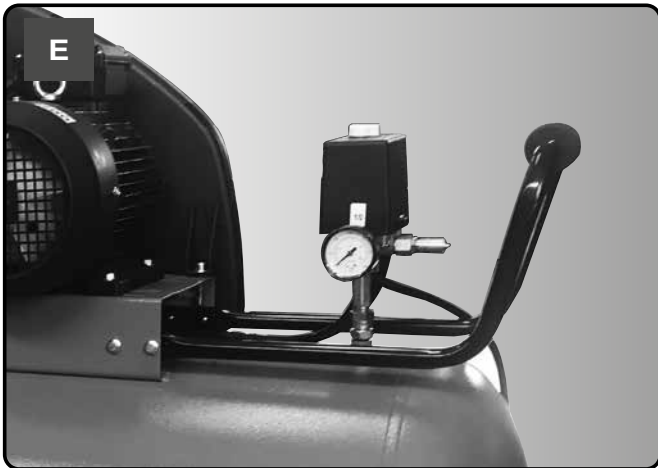
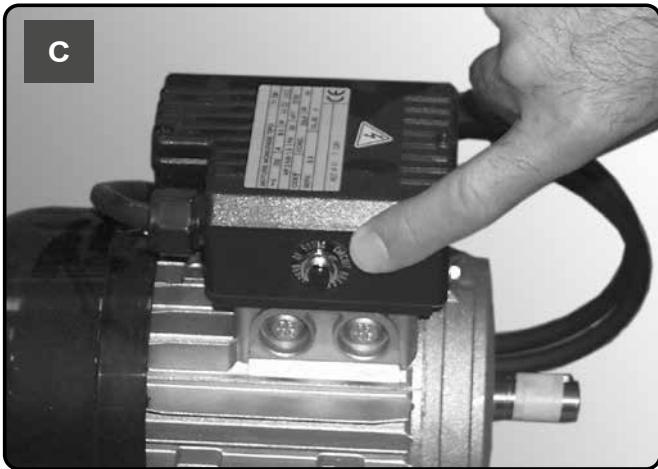
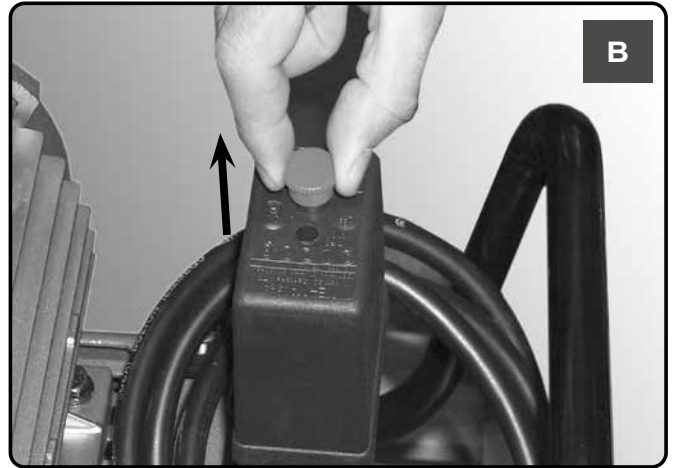
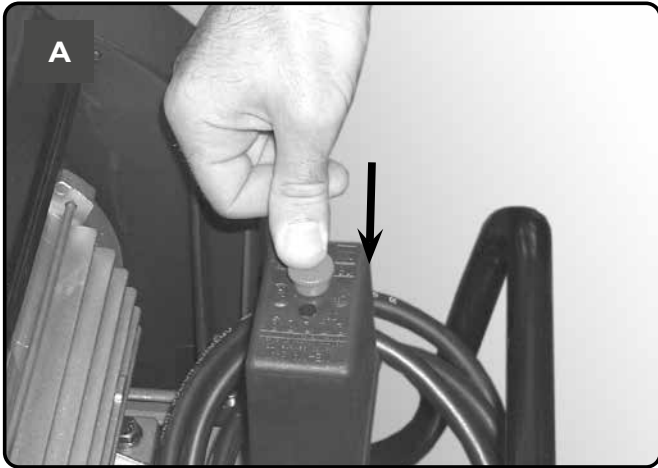

5 AIR RECEIVER (ON TANK-MOUNTED UNITS) GB

- It is necessary to prevent rust formation: depending on the conditions of use, condensation may accumulate inside the tank (1) and must be discharged daily. This may be done manually, by opening the drain valve, or by means of the automatic drain, if fitted to the tank (4). Nevertheless, a weekly check of correct functioning of the automatic valve is needed. This has to be done by opening the manual drain valve and check for condensate (fig. N, O).
- **It is necessary to have the thickness of the air tank walls (1) annually checked by a competent body, because corrosion inside the tank may reduce thickness of the steel walls, with the consequential risk of explosions. If applicable, observe the local standards. It is not allowed to use the air tank when wall thickness does not reach the minimum value indicated in the tank certification (part of the documentation delivered with the unit).**
- Lifetime of the air receiver (1) mainly depends on the working environment. Avoid installing the compressor in a dirty and corrosive environment, as this can reduce the vessel lifetime dramatically.
- Do not anchor the vessel (1) or attached components directly to the ground or fixed structures. Fit the pressure vessel with vibration dampers to avoid possible fatigue failure caused by vibration of the vessel during use.
- Use the vessel (1) within the pressure and temperature limits stated on the nameplate and the testing report.
- No alterations must be made to this vessel by welding, drilling or other mechanical methods.

- Assemble the wheels and the foot, or the swivel wheel for models on which it is featured.

For the versions with fixed feet, assemble the front clamp kit or the vibration dampers, if included.

- Check for correspondence between the compressor plate data with the actual specifications of the electrical system. A variation of $\pm 10\%$ with respect of the rated value is allowed.
- Insert the power plug in a suitable socket checking that the button of the pressure switch (5) located on the compressor is in the "O" (OFF) position (**figures F-G**).
- For the 3-phase versions, connect the plug to a panel protected by suitable fuses.
- At this point, the compressor is ready for use.
- Operating on the switch of the pressure switch (5) the compressor starts, pumping air in the reservoir through the delivery hose.
- On reaching maximum operating pressure (factory-set during testing), the compressor stops, venting the excess air present in the head and in the delivery hose through a valve located under the pressure switch (in delta/star versions, through an electrovalve that is activated when the motor stops).
- The absence of pressure in the head facilitates subsequent restart. When air is used, the compressor restarts automatically when the lower calibration value is reached (approx. 2 bar between upper and lower). The pressure inside the reservoir can be checked on the gauge (8) provided.
- The compressor continues to operate automatically with this work cycle until the position of the switch of the pressure switch (5) figures F-G) is modified. To use the compressor again, wait at least 10 seconds after this has been switched off before restarting.
- Air pressure can be regulated in order to optimize use of air-powered tools operating on the knob with the valve open (pulling it up and turning it in a clockwise direction to increase pressure and counterclockwise to reduce this) (fig. I). Once you have set the value required, push the knob down to lock it.
- The value set can be checked on the gauge (8).
- Please check that the air consumption and the maximum working pressure of the pneumatic tool to be used are compatible with the pressure set on the pressure regulator and with the amount of air supplied by the compressor.
- When you have finished working, stop the machine, pull out the plug and empty the reservoir.

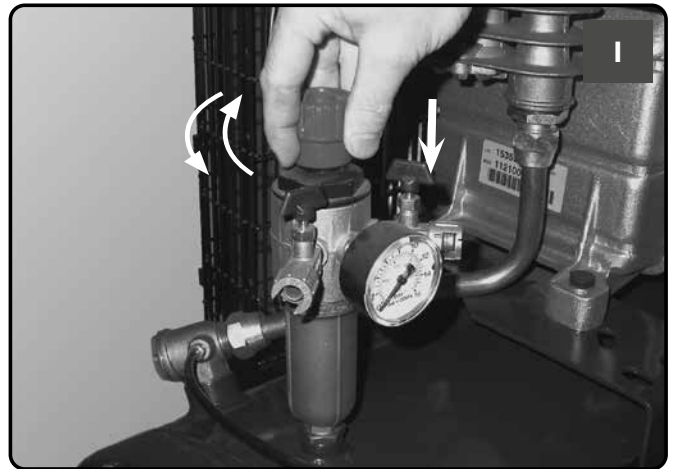
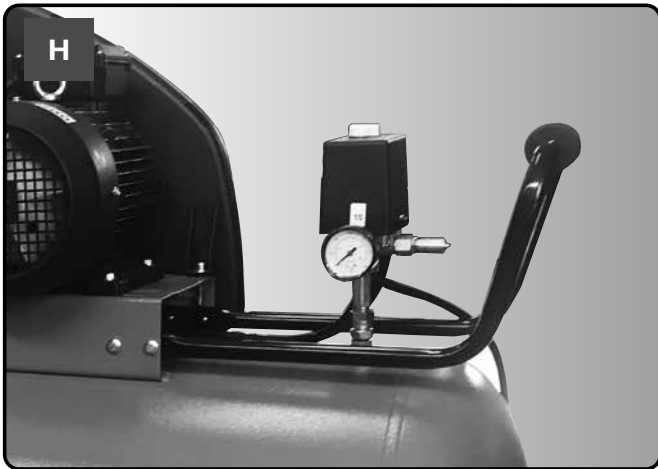
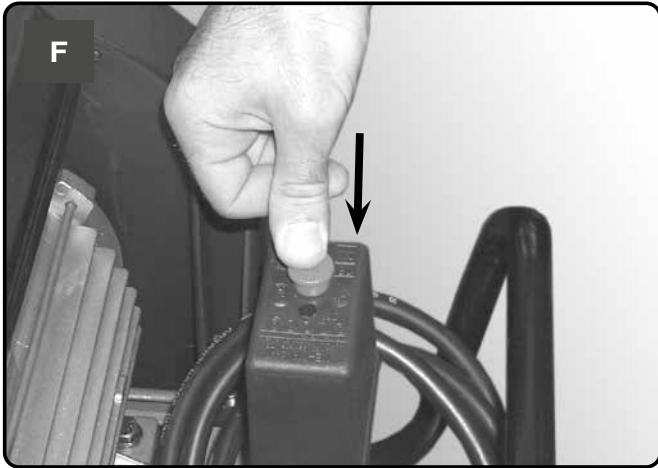



PRIOR TO ANY OPERATION SET THE PRESSURE SWITCH TO THE OFF POSITION, PULL OUT THE PLUG AND COMPLETELY DRAIN THE RESERVOIR

The service life of the machine depends on maintenance quality.

Perform service tasks with the machine cold, wearing the personal protective equipment.

Use the equipment that suits each service task and only use original spare parts.

Check that all screws, in particular those of the head of the unit are tightly drawn up. Check head tightening before the first start up and after the first hour of work.

TIGHTENING OF HEAD TENSION RODS

	Nm Min. torque	Nm Max. torque
Screw M6	9	11
Screw M8	22	27
Screw M10	45	55
Screw M12	76	93
Screw M14	121	148



MAINTENANCE TABLE			
FUNCTION	AFTER THE FIRST 100 HOURS	EVERY 100 HOURS	EVERY 500 HOURS
Cleaning of intake filter and/or substitution of filtering element		•	
Tightening of head tension rods	Check head tightening before the first start up and after the first hour of work		
Draining tank condensate	Daily		
Checking the tension of the belts	Periodically		
Air tank wall thickness inspection.	Annually		

AIR FILTER



**PRIOR TO ANY OPERATION SET THE PRESSURE SWITCH TO THE OFF POSITION,
PULL OUT THE PLUG AND COMPLETELY DRAIN THE RESERVOIR**

Clean the suction filter according to the type of environment and in any case at least every 100 hours. If necessary, replace the filter (a clogged filter impairs efficiency while an inefficient filter causes harsher wear on the compressor)



DRAIN TANK



PRIOR TO ANY OPERATION SET THE PRESSURE SWITCH TO THE OFF POSITION, PULL OUT THE PLUG AND COMPLETELY DRAIN THE RESERVOIR

Perform daily the operation by opening the manual drain valve and check for condensate.

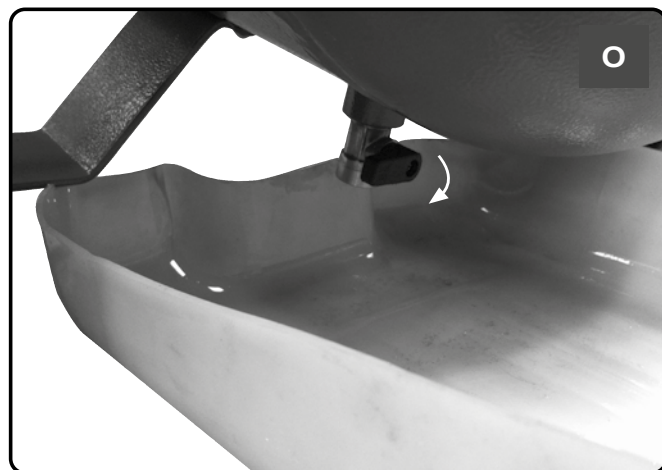
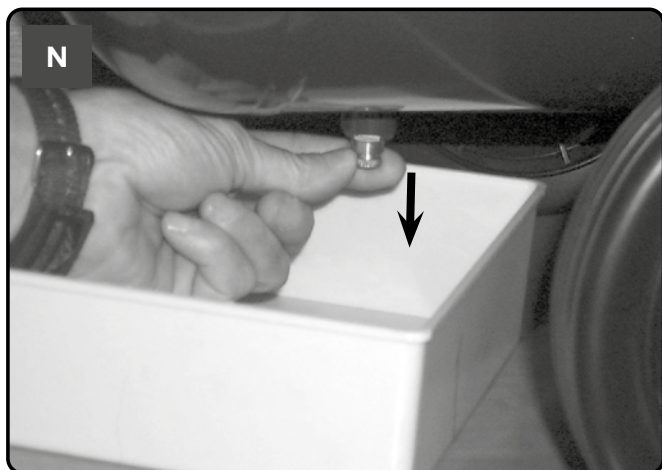

Spent oil and condensate MUST BE DISPOSED OF in compliance with protection of the environment and current legislation.

BELT TENSIONING



PRIOR TO ANY OPERATION SET THE PRESSURE SWITCH TO THE OFF POSITION, PULL OUT THE PLUG AND COMPLETELY DRAIN THE RESERVOIR

Periodically, check the tension of the belts which must have a flexion (f) of around 1 cm.

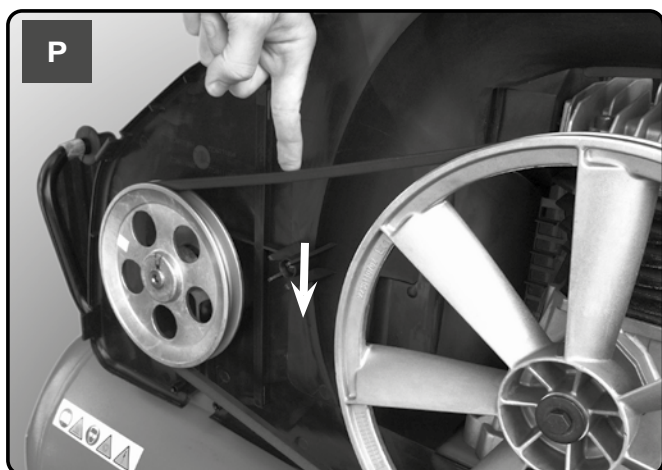

NON RETURN VALVE (See TROUBLESHOOTING)



**PRIOR TO ANY OPERATION SET THE PRESSURE SWITCH TO THE OFF POSITION,
PULL OUT THE PLUG AND COMPLETELY DRAIN THE RESERVOIR**

Check valve does not perform its function correctly due to wear or dirt on the seal.

Unscrew the hex-shaped head of the check valve, clean the housing and the special rubber disk (replace if worn). Re-assemble and tighten carefully.





REQUEST THE ASSISTANCE OF A QUALIFIED ELECTRICIAN FOR OPERATIONS ON ELECTRIC COMPONENTS (CABLES, MOTOR, PRESSURE SWITCH, ELECTRIC PANEL, ETC).

FUNCTION	FUNCTION	REMEDY
Air leak from the valve of the pressure switch.	Check valve does not perform its function correctly due to wear or dirt on the seal.	Unscrew the hex-shaped head of the check valve, clean the housing and the special rubber disk (replace if worn). Re-assembler and tighten carefully (See chapter MAINTENANCE).
	Condensate drainage cock (4) open.	Close the Condensate drainage cock.
	Rilsan hose not inserted correctly in pressure switch.	Insert the Rilsan hose correctly inside the pressure switch.
Reduction of efficiency, frequent start-up. Low pressure values.	Excessively high consumption.	Decrease the demand of compressed air.
	Leaks from joints and/or pipes.	Change gaskets.
	Clogging of the suction filter.	Clean/replace the suction filter (See chapter MAINTENANCE).
	Slipping of the belt.	Check belt tension.
The motor (3) and/or the compressor overheat irregularly.	Insufficient ventilation.	Improve ambient conditions.
	Closing of air ducts.	Check and if necessary clean the air filter (10).
After an attempt to start the compressor, it stops due to tripping of the thermal cutout caused by forcing of the motor.	Start-up with head of the compressor charged.	Release the compressor head by using the pressure switch push button (5).
	Low temperature.	Improve ambient conditions.
	Voltage too low.	Check that the mains voltage matches that of the dataplate. Eliminate any extensions.
After an attempt to start the compressor, it stops due to tripping of the thermal cutout caused by forcing of the motor.	Inefficient electrovalve.	Call the Service Center.

FUNCTION	FUNCTION	REMEDY
During operation, the compressor stops for no apparent reason.	Tripping of the thermal cutout of the motor.	<p>Single-stage, mono-phase versions: operate on the button of the pressure switch (5) returning this to the OFF position (fig. A). Reset the thermal cutout (fig. C) and restart (fig. B). If the fault persists, call the Service Center.</p> <p>Other versions: Operate on the button of the pressure switch (5) returning this to the OFF position and then to ON again (fig. D). If the fault persists, call the Service Center.</p>
	Electric fault.	Call the Service Center.
When operating, the compressor vibrates and the motor emits an irregular buzzing sound. If it stops, it does not restart although the sound of the motor is present.	Single-phase motors: faulty capacitor.	Have the capacitor replaced by Service Center
	3-phase motors: One of the phases of the 3-phase power supply is missing due probably to blowing of a fuse.	Check the fuses inside the electric panel or the electric box and if necessary replace those that have been damaged.
Leaking of condensate from the vent cock (4).	Presence of dirt/grit inside the cock.	Clean the cock.

Single phase

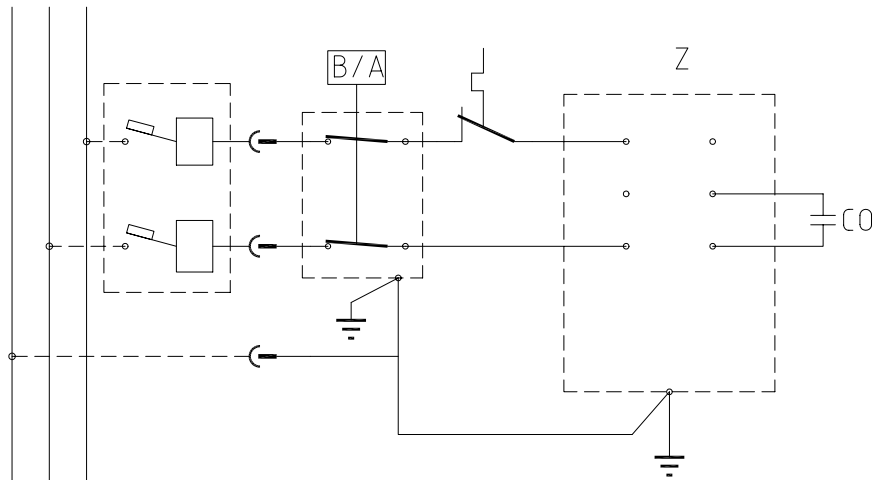

Three phase

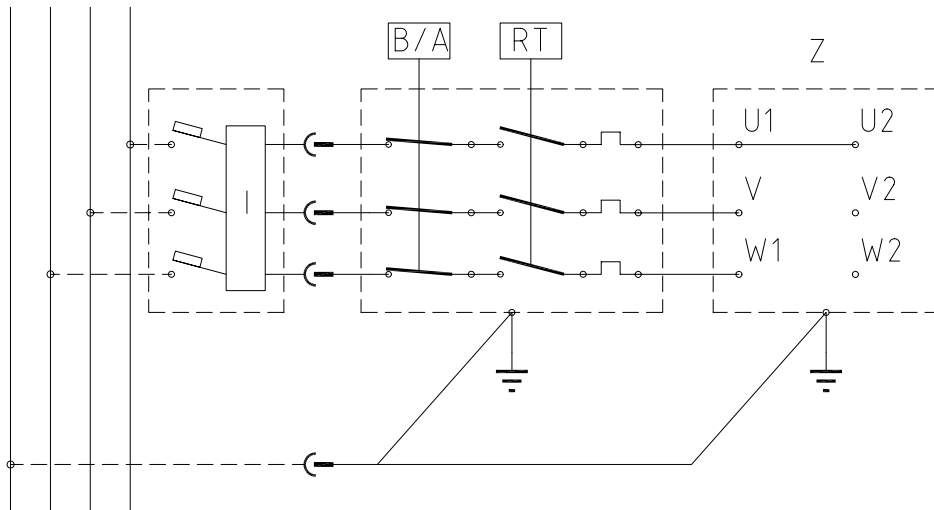

Three phase

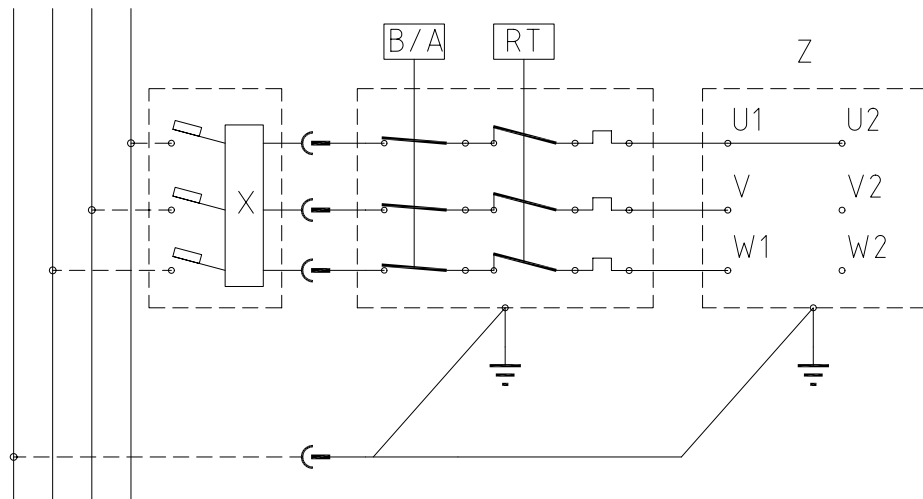

 **À FAIRE**

- **Le compresseur doit être utilisé dans un environnement approprié (bien ventilé avec une température ambiante comprise entre +5 °C et +40 °C) et jamais dans des endroits affectés par la poussière, les acides, les vapeurs, les gaz explosifs ou inflammables.**
- Maintenez toujours une distance de sécurité d'au moins 4 mètres entre le compresseur et la zone de travail.
- Toute coloration des garde-courroies du compresseur pendant les opérations de peinture indique que la distance est trop courte.
- Insérez la fiche du câble électrique dans une prise de forme, tension et fréquence appropriées, conformément aux réglementations en vigueur.
- Pour les versions triphasées, faites installer la fiche par un électricien qualifié conformément aux réglementations locales. Lors du premier démarrage du compresseur, vérifiez le bon sens de rotation et vérifiez si celui-ci correspond au sens indiqué par la flèche sur le garde-courroie (versions avec protection plastique) ou sur le moteur (versions avec protection métallique).
- Utilisez des rallonges d'une longueur maximale de 5 mètres et d'une section appropriée.
- L'utilisation de rallonges de différentes longueurs ainsi que d'adaptateurs et de prises multiples doit être évitée.
- Utilisez toujours l'interrupteur du pressostat pour arrêter le compresseur ou utilisez l'interrupteur du tableau électrique pour les modèles équipés de celui-ci. N'arrêtez jamais le compresseur en débranchant la fiche afin d'éviter un redémarrage avec une pression dans la tête.
- Utilisez toujours la poignée pour déplacer le compresseur.
Pour les versions fixes, nous recommandons d'utiliser un transpalette ou des chariots élévateurs, en veillant à ce qu'ils se positionnent dans les pieds de support, en soulevant uniquement la machine par sa face avant.
Si le compresseur est manipulé avec des dispositifs de levage, vous devez éviter d'exercer une force sur les côtés de la machine, afin de ne pas l'endommager. De plus, assurez-vous que la charge est équilibrée.
- Lors du fonctionnement, le compresseur doit être placé sur une surface horizontale stable.
- Positionnez le compresseur à au moins 50 cm du mur pour permettre une circulation optimale de l'air frais et garantir un refroidissement correct.

À NE PAS FAIRE

- Ne dirigez jamais le jet d'air vers des personnes, des animaux ou votre corps. (Portez toujours des lunettes de sécurité pour protéger vos yeux des objets volants qui pourraient être soulevés par le jet).
- Ne dirigez jamais le jet de liquide pulvérisé par les outils connectés au compresseur vers le compresseur.
- N'utilisez jamais l'appareil à pieds nus ou avec les mains ou les pieds mouillés.
- Ne tirez jamais sur le câble d'alimentation pour débrancher la fiche de la prise ou pour déplacer le compresseur.
- Ne laissez jamais l'appareil exposé à des conditions météorologiques défavorables (pluie, soleil, brouillard, neige).
- Ne transportez jamais le compresseur avec le réservoir sous pression.
- Ne soudez et n'usinez jamais le réservoir. En cas de défauts ou de corrosion, remplacez-le complètement.
- N'altérez pas la soupape de sécurité.
- Ne laissez jamais des personnes inexpérimentées utiliser le compresseur. Éloignez les enfants et les animaux de la zone de travail.
- Ne placez jamais d'articles inflammables ou en nylon ou en tissu à proximité et/ou sur le compresseur.
- Ne nettoyez jamais le compresseur avec des liquides ou des solvants inflammables. Nettoyez avec un chiffon humide uniquement, après vous être assuré que vous avez débranché le compresseur.
- Le compresseur est conçu uniquement pour comprimer l'air et ne doit pas être utilisé pour tout autre type de gaz.
- L'air comprimé produit par le compresseur ne peut être utilisé à des fins pharmaceutiques, alimentaires ou hospitalières sauf après des traitements particuliers. Il ne convient pas pour remplir les bouteilles d'air des plongeurs.
- N'utilisez jamais le compresseur sans protecteurs (garde-courroies) et ne touchez jamais les pièces mobiles.
- Ne touchez pas les pièces marquées de ce symbole  (**voir Images**), qui identifie les composants qui atteignent des températures élevées pendant le fonctionnement et maintiennent une température élevée pendant un certain temps après l'arrêt de la machine.

- **Ce compresseur est conçu pour fonctionner avec un rapport d'intermittence spécifié sur la plaque signalétique du moteur** (par exemple, S3-50 signifie 5 minutes ON et 5 minutes OFF). En cas de surchauffe, le disjoncteur thermique du moteur se déclenche, coupant automatiquement l'alimentation lorsque la température est trop élevée en raison d'une consommation de courant excessive.

Pour faciliter le redémarrage de la machine, il est important non seulement d'effectuer les opérations indiquées mais également de régler le bouton du pressostat (5), en le remettant sur OFF, puis à nouveau sur ON (figures A-B-D).

Sur les versions monophasées, appuyez sur le bouton de réinitialisation sur la boîte à bornes du moteur (**fig. C**).

Sur les versions triphasées, actionnez manuellement le bouton du pressostat, en le remettant sur ON.

- Les versions monophasées sont équipées d'un pressostat (5) doté d'une vanne de purge d'air à fermeture retardée (ou d'une vanne située sur le clapet anti-retour) qui facilite le démarrage du moteur (3). Par conséquent, un jet d'air de quelques secondes, avec le réservoir vide, doit être considéré comme normal.
- Pour garantir la sécurité de la machine, tous les compresseurs sont équipés d'une soupape de sécurité qui s'active en cas de défaillance du pressostat (**fig. E**).
- Lors du raccordement d'un outil pneumatique à un tuyau d'air comprimé fourni par le compresseur, l'interruption du flux d'air du tuyau est obligatoire.
- Plusieurs accessoires et outils pneumatiques peuvent être appliqués au compresseur : pour les instructions d'utilisation, veuillez consulter leurs manuels respectifs.
- L'utilisation de l'air comprimé pour les différentes finalités envisagées (gonflage, outils pneumatiques, peinture, lavage uniquement avec des détergents à base d'eau, etc.) nécessite la connaissance et le respect des règles établies pour chaque utilisation individuelle.

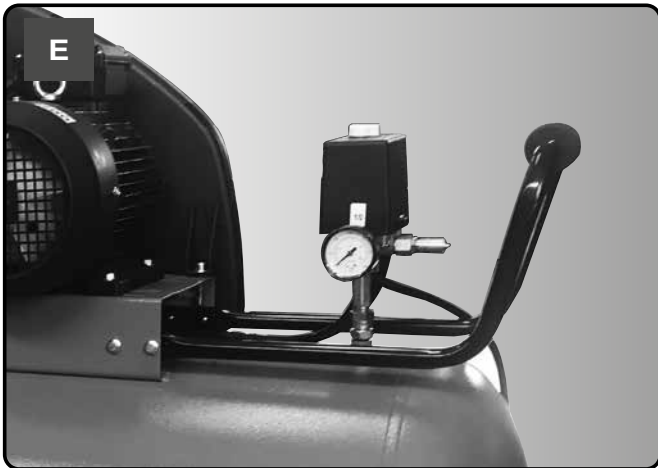
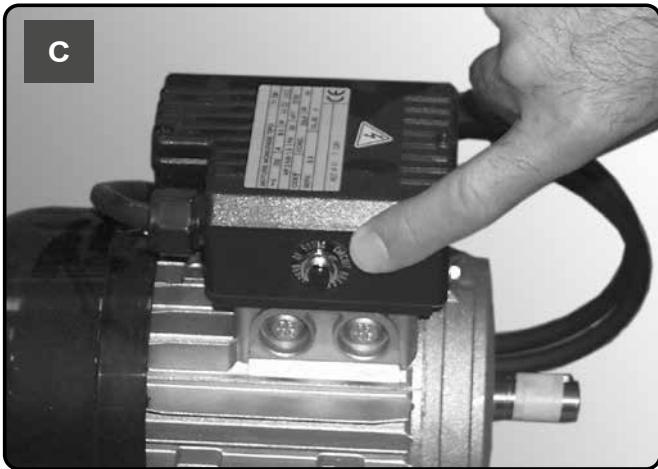
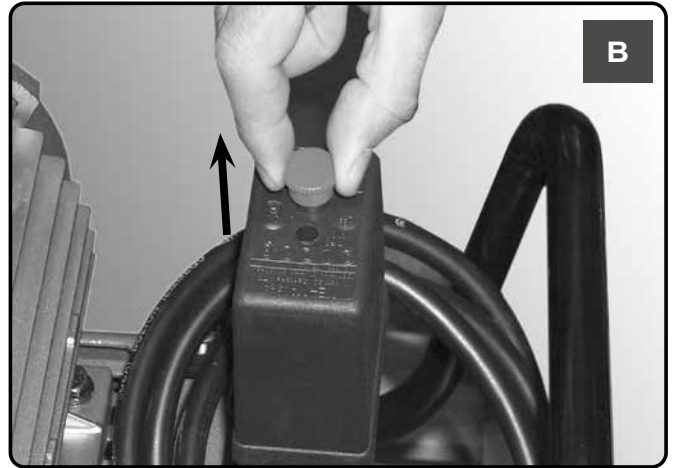
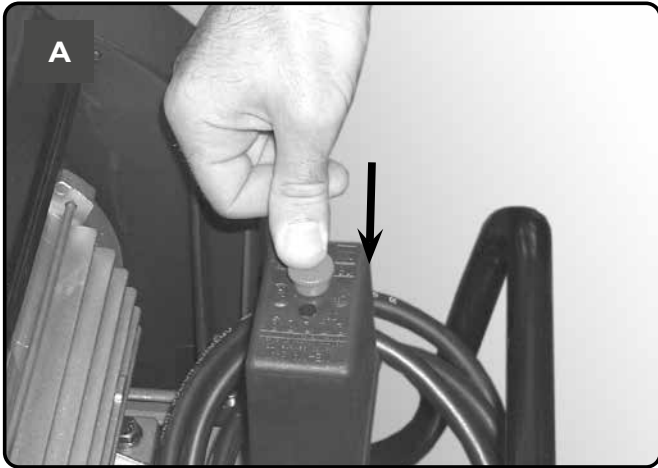

- Il faut éviter la formation de rouille : selon les conditions d'utilisation, de la condensation peut s'accumuler à l'intérieur du réservoir (1) et doit être évacuée quotidiennement. Cela peut se faire manuellement, en ouvrant le robinet de vidange ou au moyen de la vidange automatique, si celle-ci est montée sur le réservoir (4). Néanmoins, un contrôle hebdomadaire du bon fonctionnement de la vidange automatique est nécessaire. Cela doit être fait en ouvrant le robinet de vidange manuel et en vérifiant la condensation (fig. N, O).
- **Il faut faire contrôler chaque année l'épaisseur des parois du réservoir d'air (1) par un organisme compétent, car la corrosion à l'intérieur du réservoir peut réduire l'épaisseur des parois en acier, avec le risque d'explosion qui en découle. Le cas échéant, respectez les normes locales. Il est interdit d'utiliser le réservoir d'air lorsque l'épaisseur de la paroi n'atteint pas la valeur minimale indiquée dans la certification du réservoir (faisant partie de la documentation livrée avec l'unité).**
- La durée de vie du récepteur d'air (1) dépend principalement de l'environnement de travail. Évitez d'installer le compresseur dans un environnement sale et corrosif, car cela peut réduire considérablement la durée de vie du récipient.
- N'ancrez pas le récipient (1) ou les composants associés directement au sol ou à des structures fixes. Montez le récipient sous pression avec des amortisseurs de vibrations pour éviter toute défaillance due à la fatigue causée par les vibrations du récipient pendant l'utilisation.
- Utilisez le récipient (1) dans les limites de pression et de température indiquées sur la plaque signalétique et le rapport d'essai.
- Aucune modification ne doit être apportée à ce récipient par soudage, perçage ou autres méthodes mécaniques.

- Montez les roues et le pied, ou la roue pivotante pour les modèles qui en sont équipés.

Pour les versions avec pieds fixes, montez le kit de serrage avant ou les amortisseurs de vibrations, le cas échéant.

- Vérifiez la correspondance entre les données de la plaque du compresseur et les spécifications réelles du système électrique. Une variation de $\pm 10\%$ par rapport à la valeur nominale est autorisée.
- Insérez la fiche d'alimentation dans une prise appropriée en vérifiant si le bouton du pressostat (5) situé sur le compresseur est sur « O » (OFF) (**figures F-G**).
- Pour les versions triphasées, connectez la fiche à un panneau protégé par des fusibles appropriés.
- Ensuite, le compresseur est prêt à l'emploi.
- Actionnez l'interrupteur du pressostat (5) pour que le compresseur démarre, pompant l'air dans le réservoir par le tuyau de refoulement.
- Une fois la pression de service maximale atteinte (réglée en usine lors des tests), le compresseur s'arrête, évacuant l'air en excès présent dans la tête et dans le tuyau de refoulement via une vanne située sous le pressostat (dans les versions delta/étoile, via une électrovanne qui s'active lorsque le moteur s'arrête).
- L'absence de pression dans la tête facilite un redémarrage ultérieur. Lorsque l'air est utilisé, le compresseur redémarre automatiquement lorsque la valeur d'étalonnage inférieure est atteinte (environ 2 bar entre la valeur supérieure et inférieure). La pression à l'intérieur du réservoir peut être vérifiée sur la jauge (8) fournie.
- Le compresseur continue de fonctionner automatiquement avec ce cycle de travail jusqu'à ce que la position de l'interrupteur du pressostat (5) (**figures F-G**) soit modifiée. Pour réutiliser le compresseur, attendez au moins 10 secondes après l'avoir éteint avant de redémarrer.
- Afin d'optimiser l'utilisation des outils pneumatiques, la pression d'air peut être réglée à l'aide de la molette avec la vanne ouverte (en la tirant vers le haut et en la tournant dans le sens des aiguilles d'une montre pour augmenter la pression et dans le sens inverse pour la réduire) (**fig. I**). Une fois que vous avez défini la valeur requise, appuyez sur la molette pour la verrouiller.
- La valeur réglée peut être vérifiée sur la jauge (8).
- Veuillez vérifier si la consommation d'air et la pression de service maximale de l'outil pneumatique à utiliser sont compatibles avec la pression réglée sur le régulateur de pression et avec la quantité d'air fournie par le compresseur.
- Lorsque vous avez fini de travailler, arrêtez la machine, débranchez la fiche et videz le réservoir.

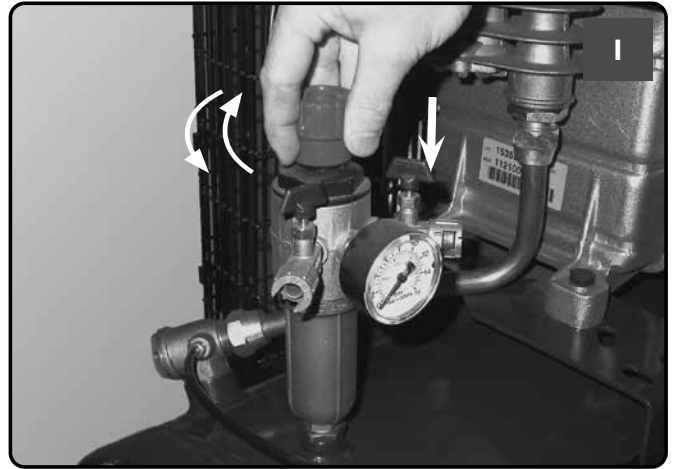
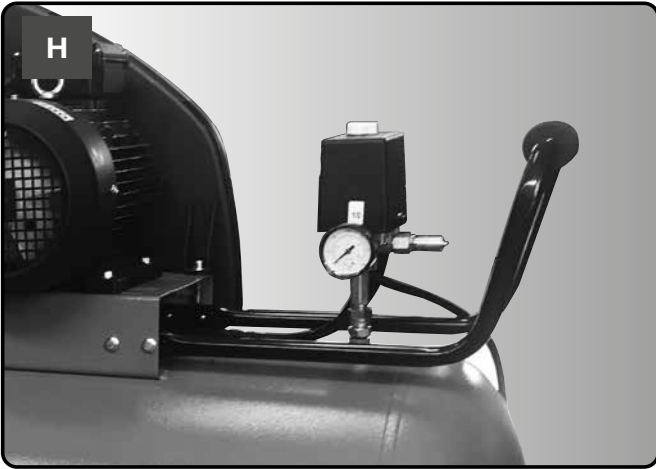
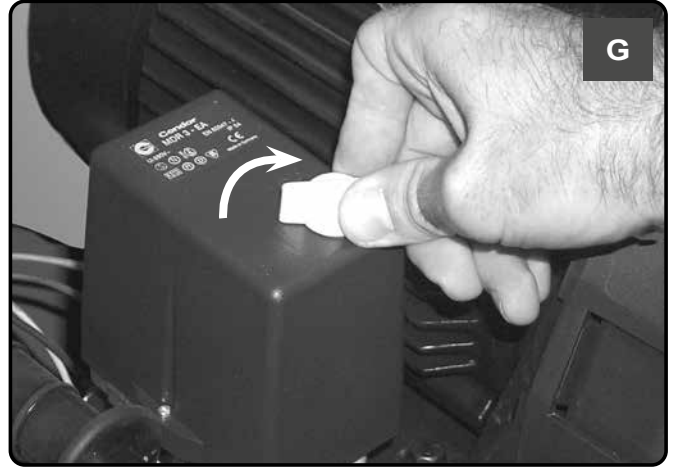



AVANT TOUTE OPÉRATION, METTEZ LE PRESSOSTAT SUR OFF, DÉBRANCHEZ LA FICHE ET VIDangez COMPLÈTEMENT LE RÉSERVOIR.

La durée de vie de la machine dépend de la qualité de la maintenance.

Effectuez les tâches d'entretien avec la machine froide, en portant l'équipement de protection individuelle.

Utilisez l'équipement qui convient à chaque tâche d'entretien et n'utilisez que des pièces de rechange d'origine.

Vérifiez si toutes les vis, en particulier celles de la tête de l'unité, sont bien serrées. Vérifiez le serrage de la tête avant le premier démarrage et après la première heure de travail.

SERRAGE DES TIRANTS DE TENSION DE LA TÊTE

	Nm Couple min.	Nm Couple max.
Vis M6	9	11
Vis M8	22	27
Vis M10	45	55
Vis M12	76	93
Vis M14	121	148



TABLEAU DE MAINTENANCE			
FONCTION	APRÈS LES 100 PREMIÈRES HEURES	TOUTES LES 100 HEURES	TOUTES LES 500 HEURES
Nettoyage du filtre d'entrée et/ou remplacement de l'élément filtrant		•	
Serrage des tirants de tension de la tête	Vérifiez le serrage de la tête avant le premier démarrage et après la première heure de travail.		
Vidange du condensat du réservoir	Chaque jour		
Vérification de la tension des courroies	Périodiquement		
Inspection de l'épaisseur de la paroi du réservoir d'air.	Annuellement		

FILTRE À AIR



AVANT TOUTE OPÉRATION, METTEZ LE PRESSOSTAT SUR OFF, DÉBRANCHEZ LA FICHE ET VIDangez COMPLÈTEMENT LE RÉSERVOIR.

Nettoyez le filtre d'aspiration en fonction du type d'environnement et en tout cas au moins toutes les 100 heures. Si nécessaire, remplacez le filtre (un filtre obstrué nuit à l'efficacité, tandis qu'un filtre inefficace provoque une usure plus sévère du compresseur).



VIDANGE DU RÉSERVOIR



AVANT TOUTE OPÉRATION, METTEZ LE PRESSOSTAT SUR OFF, DÉBRANCHEZ LA FICHE ET VIDangez COMPLÈTEMENT LE RÉSERVOIR.

Effectuez quotidiennement cette opération en ouvrant le robinet de vidange manuel et vérifiez s'il y a de la condensation.

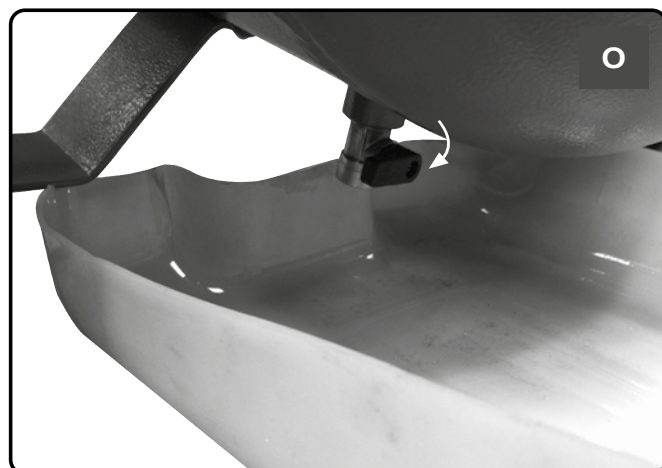
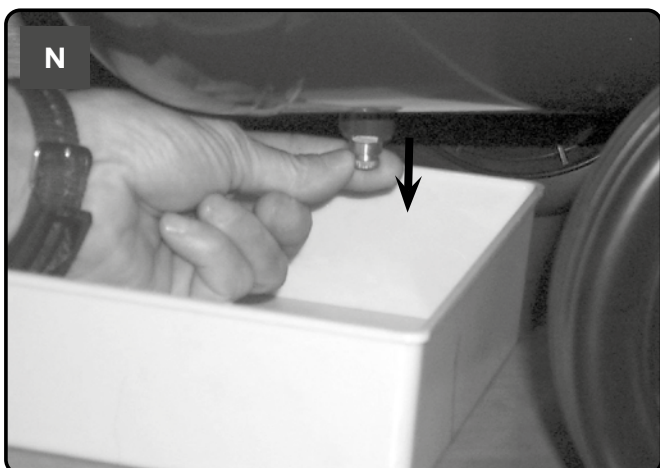

L'huile usagée et le condensat DOIVENT ÊTRE ÉLIMINÉS dans le respect de l'environnement et conformément à la législation en vigueur.

TENSION DE LA COURROIE



AVANT TOUTE OPÉRATION, METTEZ LE PRESSOSTAT SUR OFF, DÉBRANCHEZ LA FICHE ET VIDangez COMPLÈTEMENT LE RÉSERVOIR.

Vérifiez périodiquement la tension des courroies qui doivent avoir une flexion (f) d'environ 1 cm.

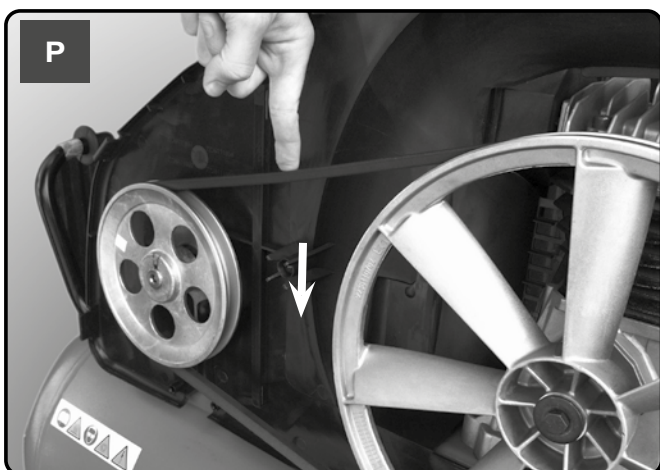

CLAPET ANTI-RETOUR (voir DÉPANNAGE)



AVANT TOUTE OPÉRATION, METTEZ LE PRESSOSTAT SUR OFF, DÉBRANCHEZ LA FICHE ET VIDangez COMPLÈTEMENT LE RÉSERVOIR.

Le clapet anti-retour ne remplit pas sa fonction correctement en raison de l'usure ou de la saleté sur le joint.

Dévissez la tête hexagonale du clapet anti-retour, nettoyez le boîtier et le disque en caoutchouc spécial (remplacez-le s'il est usé). Remontez et serrez soigneusement.





DEMANDEZ L'ASSISTANCE D'UN ÉLECTRICIEN QUALIFIÉ POUR LES OPÉRATIONS SUR LES COMPOSANTS ÉLECTRIQUES (CÂBLES, MOTEUR, PRESSOSTAT, TABLEAU ÉLECTRIQUE, ETC.).

FONCTION	FONCTION	SOLUTION
Fuite d'air de la soupape du pressostat.	Le clapet anti-retour ne remplit pas sa fonction correctement en raison de l'usure ou de la saleté sur le joint.	Dévissez la tête hexagonale du clapet anti-retour, nettoyez le boîtier et le disque en caoutchouc spécial (remplacez-le s'il est usé). Remontez et serrez soigneusement (voir le chapitre MAINTENANCE).
	Robinet de vidange des condensats (4) ouvert.	Fermez le robinet de vidange des condensats.
	Le tuyau Rilsan n'est pas inséré correctement dans le pressostat.	Insérez correctement le tuyau Rilsan dans le pressostat.
Réduction de l'efficacité, démarrage fréquent. Valeurs de basse pression.	Consommation excessivement élevée.	Diminuez la demande d'air comprimé.
	Fuites de joints et/ou de tuyaux.	Remplacez les joints.
	Colmatage du filtre d'aspiration.	Nettoyez/remplacez le filtre d'aspiration. (Voir le chapitre MAINTENANCE.)
	Glissement de la courroie.	Vérifiez la tension de la courroie.
Le moteur (3) et/ou le compresseur surchauffent irrégulièrement.	Ventilation insuffisante.	Améliorez les conditions ambiantes.
	Fermeture des conduits d'air.	Vérifiez et, si nécessaire, nettoyez le filtre à air (10).
Après une tentative de démarrage du compresseur, il s'arrête en raison du déclenchement du disjoncteur thermique provoqué par le forçage du moteur.	Démarrage avec tête de compresseur chargée.	Relâchez la tête du compresseur à l'aide du bouton du pressostat (5).
	Basse température.	Améliorez les conditions ambiantes.
	Tension trop basse.	Vérifiez si la tension secteur correspond à celle de la plaque signalétique. Éliminez toutes les rallonges.
Après une tentative de démarrage du compresseur, il s'arrête en raison du déclenchement du disjoncteur thermique provoqué par le forçage du moteur.	Électrovanne inefficace.	Appelez le SAV.

FONCTION	FONCTION	SOLUTION
Pendant le fonctionnement, le compresseur s'arrête sans raison apparente.	Déclenchement du disjoncteur thermique du moteur.	Versions monophasées et mono-étagées : remettez le bouton du pressostat (5) sur OFF (fig. A). Réarmez le disjoncteur thermique (fig. C) et redémarrez (fig. B). Si le problème persiste, appelez le SAV.
		Autres versions : Remettez le bouton du pressostat (5) sur OFF, puis sur ON (fig. D). Si le problème persiste, appelez le SAV.
	Panne électrique.	Appelez le SAV.
Lors du fonctionnement, le compresseur vibre et le moteur émet un bourdonnement irrégulier. S'il s'arrête, il ne redémarre pas bien que le bruit du moteur soit toujours présent.	Moteurs monophasés : condensateur défectueux.	Faites remplacer le condensateur par le SAV.
	Moteurs triphasés : Une des phases de l'alimentation triphasée est manquante en raison probablement d'un fusible grillé.	Vérifiez les fusibles dans le tableau électrique ou l'armoire électrique et, si nécessaire, remplacez ceux qui sont endommagés.
Fuite de condensat du robinet de purge (4).	Présence de saleté/gravier à l'intérieur du robinet.	Nettoyez le robinet.

Version monophasée

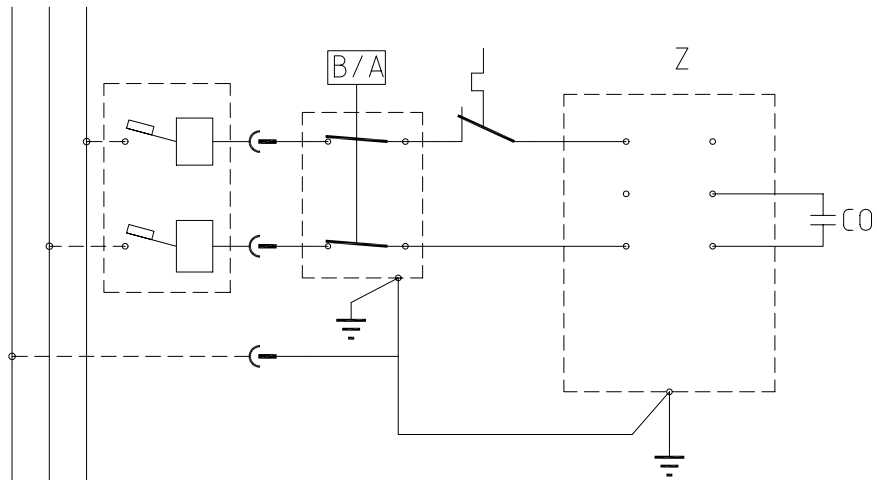

Version triphasée

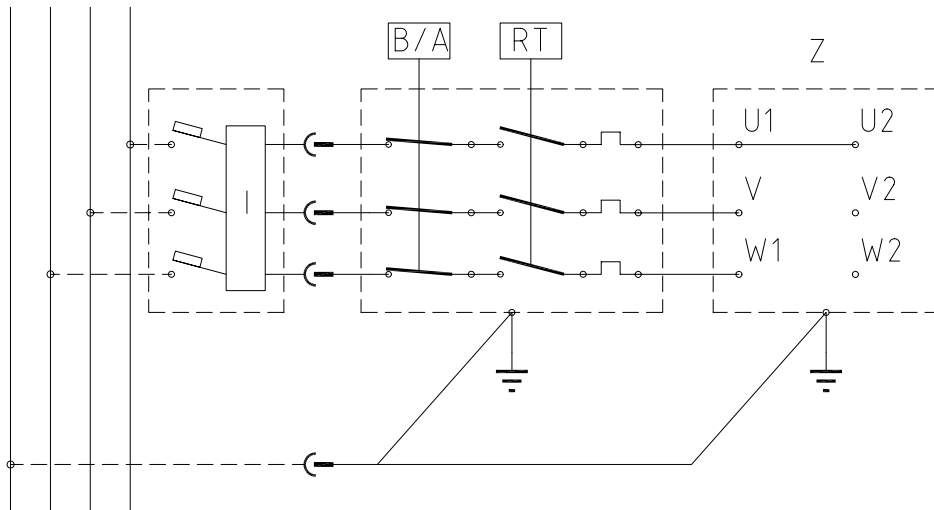

Version triphasée

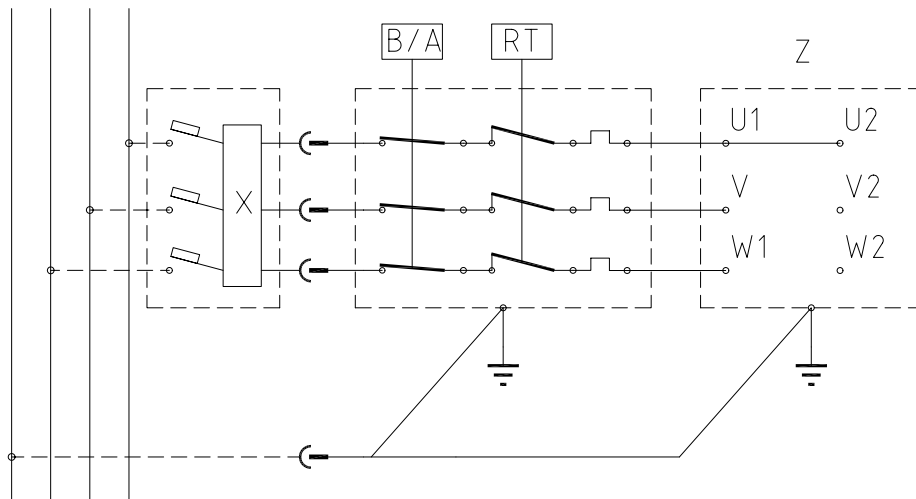

DINGE, DIE SIE TUN MÜSSEN

- Der Kompressor darf nur in einer geeigneten Umgebung (gut belüftet und mit einer Umgebungstemperatur zwischen +5 °C und +40 °C) eingesetzt werden. Orte, an denen Staub, Säuren, Dämpfe, explosive oder brennbare Gasen auftreten, sind nicht geeignet.
- Stets einen Sicherheitsabstand von mindestens 4 Metern zwischen dem Kompressor und dem Arbeitsbereich einhalten.
- Jede Färbung des Riemenschutzes am Kompressor während Lackierarbeiten zeigt, dass der Abstand zu gering ist.
- Den Stecker des Netzkabels in eine Steckdose einstecken, die in Form, Spannung und Frequenz den geltenden Vorschriften entspricht.
- Bei Drehstromversionen muss der Stecker von einem qualifizierten Elektriker gemäß den nationalen Vorschriften montiert werden. Bei der Erstinbetriebnahme des Kompressors ist die korrekte Drehrichtung zu überprüfen und sicherzustellen, dass diese mit der durch den Pfeil auf dem Riemenschutz (Versionen mit Kunststoffschutz) oder auf dem Motor (Versionen mit Metallschutz) angegebenen Richtung übereinstimmt.
- Nur Verlängerungskabel mit einer maximalen Länge von 5 Metern und einem geeigneten Leiterquerschnitt verwenden.
- Die Verwendung von Verlängerungskabeln unterschiedlicher Länge oder von Adaptern und Mehrfachsteckdosen muss vermieden werden.
- Stets den Schalter am Druckwächter zum Ausschalten des Kompressors verwenden, oder den Schalter an der elektrischen Schalttafel bei Modellen, die mit einer solchen Schalttafel ausgestattet sind. Den Kompressor niemals durch Ausstecken des Netzsteckers ausschalten, um einen Druckaufbau im Kompressorkopf zu vermeiden.
- Zum Bewegen des Kompressors stets den Handgriff verwenden.
Bei stationären Versionen empfehlen wir zum Bewegen des Kompressors die Verwendung einer Transportpalette oder eines Gabelstaplers. Bei Verwendung eines Gabelstaplers ist jedoch darauf zu achten, dass dieser zwischen den Stützfüßen positioniert wird und der Kompressor nur von der Vorderseite aus angehoben wird.
Wenn der Kompressor mit Hebevorrichtungen gehandhabt wird, müssen eine Krafteinwirkung von den Seiten auf den Kompressor vermieden werden, da er anderenfalls beschädigt würde. Sicherstellen, dass die Belastung ausgeglichen ist.
- Für den Betrieb muss der Kompressor auf einer stabilen, horizontalen Fläche abgestellt werden.
- Den Kompressor mindestens 50 cm von einer Wand entfernt aufstellen, um eine optimale Frischluftzirkulation und eine ausreichende Kühlung zu gewährleisten.



DINGE, DIE SIE NICHT DÜRFEN

- Den Luftstrahl niemals auf Personen, Tiere oder Ihren Körper richten. (Stets eine Schutzbrille tragen, um Ihre Augen vor fliegenden Objekten zu schützen, die durch den Luftstrahl angehoben werden könnten.)
- Den Flüssigkeitsstrahl, der von den an den Kompressor angeschlossenen Werkzeugen versprüht wird, niemals auf den Kompressor richten.
- Das Gerät niemals barfuß oder mit nassen Händen oder Füßen benutzen.
- Niemals am Netzkabel ziehen, um den Stecker aus der Steckdose zu ziehen oder um den Kompressor zu bewegen.
- Das Gerät niemals ungünstigen Witterungsbedingungen (Regen, Sonne, Nebel, Schnee) aussetzen.
- Den Kompressor niemals mit unter Druck stehendem Behälter transportieren.
- Den Druckbehälter niemals schweißen oder anderweitig maschinell bearbeiten. Bei einem Defekt oder Korrosion muss der Behälter als eine Baugruppe ausgetauscht werden.
- Das Sicherheitsventil darf nicht manipuliert werden.
- Der Umgang mit dem Kompressor darf nur erfahrenen Personen gestattet werden. Kinder und Tiere sind aus dem Arbeitsbereich fernzuhalten.
- Niemals brennbare oder Nylon- oder Stoffartikel in der Nähe des und/oder auf dem Kompressor positionieren.
- Den Kompressor niemals mit brennbaren Flüssigkeiten oder Lösungsmitteln reinigen. Den Kompressor ausschließlich mit einem angefeuchteten Tuch reinigen, nachdem sichergestellt wurde, dass der Netzstecker gezogen wurde.
- Der Kompressor ist nur zum Verdichten von Luft ausgelegt und darf nicht zum Verdichten anderer Gasarten verwendet werden.
- Die vom Kompressor erzeugte Druckluft darf nicht für Anwendungen in der Pharma-, Lebensmittel- oder Krankenhaustechnik verwendet werden, es sei denn, nach bestimmten Vorkehrungen. Der Kompressor ist nicht zum Füllen von Sauerstoffflaschen für Sporttaucher geeignet.
- Den Kompressor niemals ohne Schutzvorrichtungen (Riemenschutz) verwenden und keine beweglichen Teile berühren.
- Keine mit diesem Symbol  gekennzeichneten Teile (**siehe Bilder**) berühren. Dieses Symbol weist auf Komponenten hin, die während des Betriebes hohe Temperaturen erreichen und auch nach einem Maschinenstopp noch einige Zeit lang eine hohe Temperatur beibehalten.

- **Dieser Kompressor ist so gebaut, dass er mit dem auf dem Leistungsschild des Motors angegebenen Unterbrechungsverhältnis arbeitet** (z. B. bedeutet S3-50 5 Minuten EIN und 5 Minuten AUS). Im Falle einer Überhitzung löst die thermische Motorabschaltung aus und schaltet automatisch den Strom ab, wenn die Temperatur aufgrund einer übermäßigen Stromaufnahme zu hoch ist.

Zur Erleichterung eines Neustarts der Maschine ist es wichtig, nicht nur die aufgeführten Vorgänge auszuführen, sondern auch den Schalter am Druckwächter (5) zu betätigen. Dieser muss in die Stellung OFF (AUS) und dann wieder in die Stellung ON (EIN) gebracht werden (siehe Abb. A-B-D).

Bei den einphasigen Ausführungen die Reset-Taste am Klemmenkasten des Motors (**Abb. C**) drücken.

Bei Drehstromausführungen den Schalter am Druckwächter von Hand betätigen und diesen wieder in die Position ON (EIN) stellen.

- Die einphasigen Ausführungen sind mit einem Schalter am Druckwächter (5) ausgestattet, der mit einem verzögert schließenden Entlüftungsventil (oder mit einem Ventil am Rückschlagventil) ausgestattet ist, das den Motorstart erleichtert (3); aus diesem Grund sind ein wenige Sekunden andauernder Luftstrahl aus diesem Ventil (bei leerem Behälter) als normal anzusehen.
- Um die Sicherheit der Maschine zu gewährleisten, sind alle Kompressoren mit einem Sicherheitsventil ausgestattet, das bei einem Ausfall des Druckwächters (**Abb. E**) aktiviert wird.
- Beim Anschließen eines druckluftbetriebenen Werkzeugs an den mitgelieferten Druckluftschlauch wird der Luftstrom aus dem Schlauch automatisch unterbrochen.
- An den Kompressor können verschiedene Zubehörteile und pneumatische Werkzeuge angeschlossen werden: Gebrauchsanweisungen können den jeweiligen Handbüchern entnommen werden.
- Der Einsatz von Druckluft für verschiedenen vorgesehenen Zwecke (Aufblasen, luftbetriebene Werkzeuge, Lackieren, Waschen mit Reinigungsmitteln auf Wasserbasis usw.) erfordert die Kenntnis und Einhaltung der für jede einzelne Verwendung festgelegten Regeln.

DINGE, DIE SIE WISSEN MÜSSEN

D

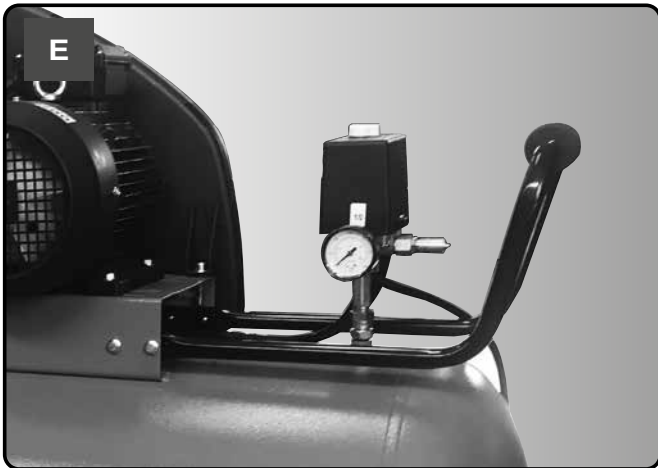
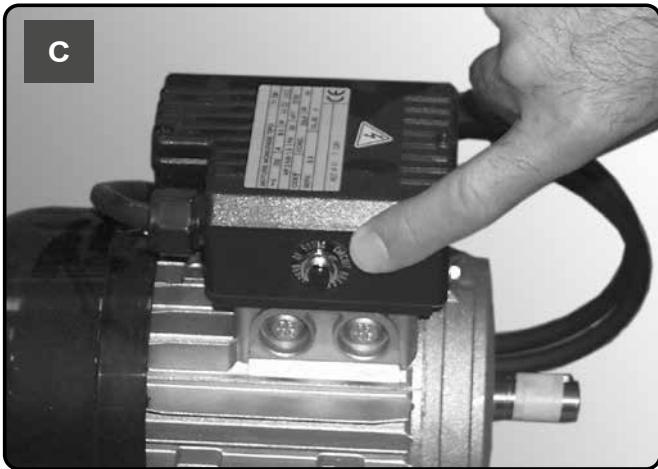
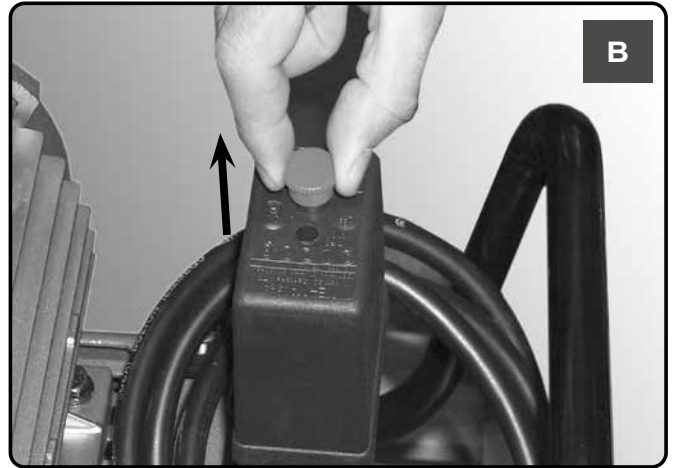
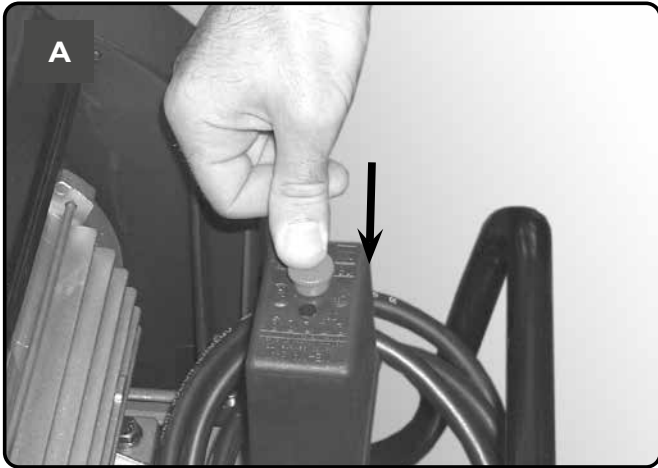

- Eine Rostbildung muss vermieden werden: abhängig von den Nutzungsbedingungen kann sich Kondensat innerhalb des Behälters (1) ansammeln, das täglich entladen werden muss. Dies kann manuell durch Öffnen des Ablasshahns oder mithilfe des automatischen Ablassventils erfolgen, sofern dieses am Behälter (4) angebracht ist. Ungeachtet dessen ist eine wöchentliche Überprüfung der korrekten Funktion des Automatikventils erforderlich. Eine solche Überprüfung muss durch Öffnen des manuellen Ablasshahns und Prüfen auf Kondensat (**Abb. N, O**) erfolgen.
- **Die Stärke der Behälterwand (1) muss einmal jährlich von einer zuständigen Stelle kontrollieren zu lassen, da eine Korrosion innerhalb des Behälters die Wandstärke verringern kann und folglich Explosionsgefahr besteht. Wenn anwendbar, sind die nationalen Bestimmungen einzuhalten. Der Druckbehälter darf nicht verwendet werden, wenn die Wandstärke nicht mehr den in der Tankzertifizierung (Teil der mit dem Gerät gelieferten Dokumentation) angegebenen Mindestwert erreicht.**
- Die Lebensdauer des Druckbehälters (1) hängt im Wesentlichen von der Betriebsumgebung ab. Die Aufstellung des Kompressors in einer schmutzigen und korrosiven Umgebung sollte vermieden werden, da dies die Lebensdauer des Druckbehälters deutlich herabsetzen kann.
- Der Druckbehälter (1) oder daran angebaute Komponenten dürfen nicht direkt am Boden oder an festen Strukturen verankert werden. Der Druckbehälter muss mit Schwingungsdämpfern ausgestattet werden, um eine mögliche Materialermüdung aufgrund von Vibrationen des Behälters während des Betriebes zu vermeiden.
- Der Druckbehälter (1) muss innerhalb der auf dem Typenschild und im Prüfbericht aufgeführten Druck- und Temperaturgrenzwerte betrieben werden.
- Änderungen an dem Druckbehälter durch Schweißen, Bohren oder andere mechanische Methoden sind nicht zulässig.

- Die Räder und den Fuß bzw. das Schwenkrad für die Modelle montieren, an denen diese Bauteile nicht angebracht sind.

Bei Ausführungen mit feststehenden Füßen müssen entweder der vordere Klemmsatz oder die Schwingungsdämpfer (sofern vorhanden) montiert werden.

- Sicherstellen, dass die Angaben auf dem Typenschild des Kompressors mit den technischen Daten der elektrischen Anlage übereinstimmen. Eine Abweichung von $\pm 10\%$ in Bezug auf die Nennwerte ist zulässig.
- Den Netzstecker in eine geeignete Steckdose einstecken und sicherstellen, dass sich der Schalter am Druckwächter (5) des Kompressors in der Position „O“ (OFF/AUS) (**Abb. F–G**) befindet.
- Bei Drehstrom-Ausführungen den Stecker an einer Schalttafel einstecken, die mit entsprechenden Sicherungen abgesichert ist.
- Der Kompressor ist jetzt betriebsbereit.
- Durch Betätigen des Schalters am Druckwächter (5) startet der Kompressor und pumpt die Luft durch den Druckschlauch in den Druckbehälter.
- Nach dem Erreichen des maximalen Betriebsdrucks (während der werkseitigen Überprüfung eingestellt) stoppt der Kompressor und entlüftet die überschüssige Luft im Kopf und im Druckschlauch über ein Ventil unter am Druckwächter an die Umgebung (bei Stern-Dreieck-Versionen über ein Elektroventil, das beim Abstellen des Motors aktiviert wird).
- Durch das Fehlen von Druck im Kopf wird ein Folgestart des Kompressors vereinfacht. Wenn Luft aus den Druckbehälter entnommen wird, startet der Kompressor automatisch wieder, wenn der untere Kalibrierwert erreicht ist (etwa 2 bar zwischen dem oberen und dem unteren Kalibrierwert). Der Druck innerhalb des Druckbehälters kann an dem mitgelieferten Manometer (8) überprüft werden.
- Der Kompressor arbeitet automatisch in diesem Arbeitszyklus weiter, bis die Position des Schalters am Druckwächter (5) Abb. F–G) verändert wird. Um den Kompressor wieder zu verwenden, mindestens 10 Sekunden nach dem Abstellen warten, bevor der Kompressor neu gestartet wird.
- Der Luftdruck kann reguliert werden, um den Einsatz von druckluftbetriebenen Werkzeugen zu optimieren. Dazu bei geöffnetem Ventil den Druckregler am Manometer nach oben ziehen und im Uhrzeigersinn drehen, um den Druck zu erhöhen, oder gegen den Uhrzeigersinn drehen, um den Druck zu verringern (siehe Abb. I). Sobald der gewünschte Druck eingestellt ist, den Regler wieder herunterdrücken, um ihn zu verriegeln.
- Der eingestellte Druck kann auf dem Manometer (8) überprüft werden.
- Vor einem Einsatz sicherstellen, dass der Luftverbrauch und der maximale Arbeitsdruck des zu verwendenden Druckluftwerkzeugs mit dem über den Druckregler eingestellten Druck und der vom Kompressor gelieferten Luftmenge kompatibel sind.
- Nach Abschluss der Arbeiten die Maschine stoppen, den Netzstecker ziehen und den Druckbehälter entleeren.

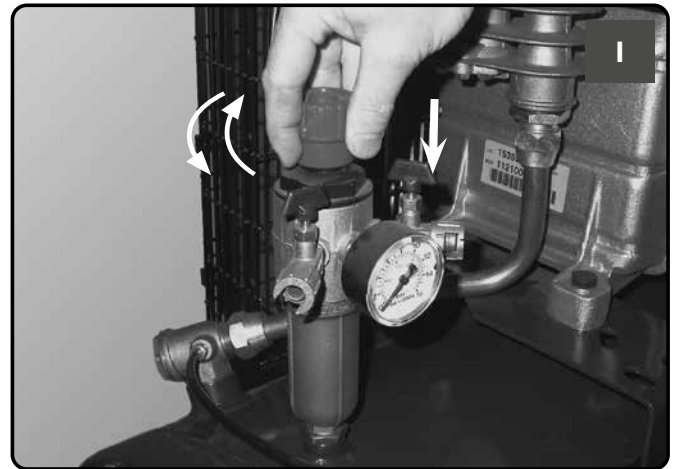
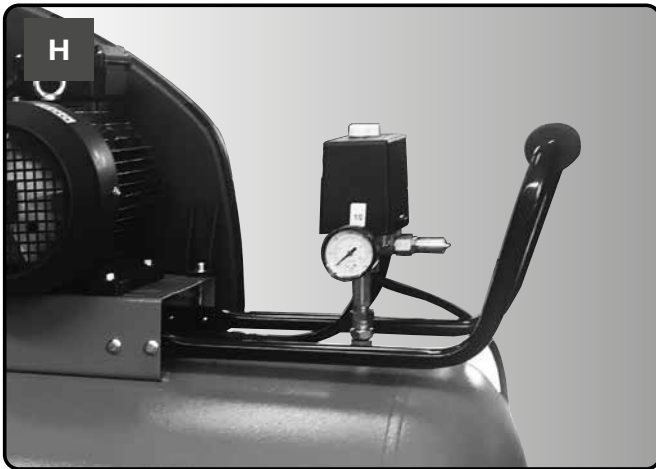
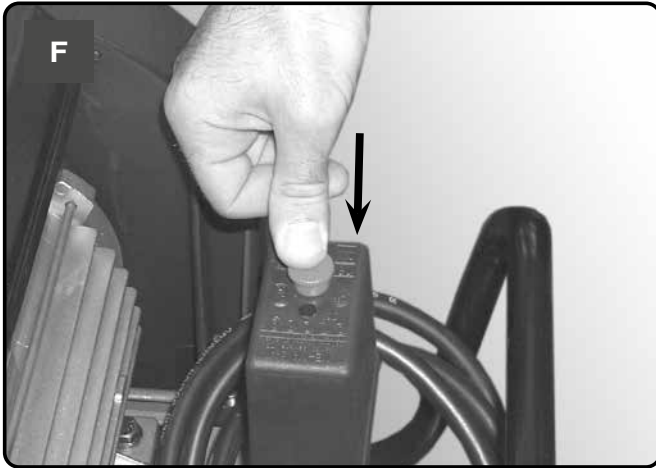



VOR JEDEM BETRIEB DEN SCHALTER AM DRUCKWÄCHTER IN DIE POSITION OFF (AUS) STELLEN; DEN NETZSTECKER ZIEHEN UND DAS KONDENSAT AUS DEM DRUCKBEHÄLTER VOLLSTÄNDIG ABLASSEN

Die Lebensdauer der Maschine hängt wesentlich von der Qualität der durchgeführten Wartungsarbeiten ab. Alle Wartungsarbeiten müssen bei kalter Maschine durchgeführt werden. Wir empfehlen das Tragen einer persönlichen Schutzausrüstung.

Nur für eine Wartungsaufgabe geeignete Werkzeuge einsetzen und nur Originalersatzteile verwenden.

Sicherstellen, dass alle Schrauben, insbesondere diejenigen am Gerätekopf, ordnungsgemäß festgezogen sind. Vor der Erstinbetriebnahme und nach den ersten Betriebsstunden den festen Sitz des Gerätekopfs überprüfen.

FESTZIEHEN DER SPANNSTÄBE AM KOPF

	Nm Min. Drehmoment	Nm Max. Drehmoment
Schraube M6	9	11
Schraube M8	22	27
Schraube M10	45	55
Schraube M12	76	93
Schraube M14	121	148



TABELLE DER WARTUNGSARBEITEN

FUNKTION	NACH DEN ERSTEN 100 STUNDEN	ALLE 100 STUNDEN	ALLE 500 STUNDEN
Reinigen des Ansaugfilters und/ oder Austausch des Filterelements		•	
Festziehen der Spannstäbe am Kopf	Vor der Erstinbetriebnahme und nach den ersten Betriebsstunden den festen Sitz des Gerätekopfs überprüfen		
Ablassen des Kondensats aus dem Druckbehälter	Täglich		
Kontrollieren der Riemenspannung	Regelmäßig		
Überprüfen der Druckbehälter-Wandstärke	Jährlich		

LUFTFILTER



VOR JEDEM BETRIEB DEN SCHALTER AM DRUCKWÄCHTER IN DIE POSITION OFF (AUS) STELLEN; DEN NETZSTECKER ZIEHEN UND DAS KONDENSAT AUS DEM DRUCKBEHÄLTER VOLLSTÄNDIG ABLASSEN

Den Saugfilter je nach Art der Betriebsumgebung und in jedem Fall mindestens alle 100 Stunden reinigen. Bei Bedarf den Filter ersetzen (ein verstopfter Filter beeinträchtigt den Wirkungsgrad, und ein ineffizienter Filter führt zu einem stärkeren Verschleiß des Kompressors)



KONDENSAT AUS DEM DRUCKBEHÄLTER ABLASSEN



VOR JEDEM BETRIEB DEN SCHALTER AM DRUCKWÄCHTER IN DIE POSITION OFF (AUS) STELLEN; DEN NETZSTECKER ZIEHEN UND DAS KONDENSAT AUS DEM DRUCKBEHÄLTER VOLLSTÄNDIG ABLASSEN

Dieser Vorgang muss täglich ausgeführt werden. Dazu den Ablasshahn öffnen und prüfen, ob Kondensat austritt.

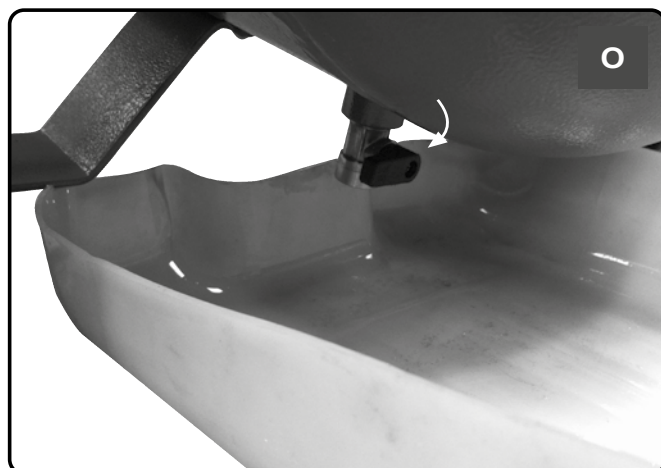

Sowohl Altöl als auch Kondensat **MÜSSEN** unter Einhaltung der geltenden Umweltschutzbestimmungen und Rechtsvorschriften entsorgt werden.

RIEMENSPIANNUNG



VOR JEDEM BETRIEB DEN SCHALTER AM DRUCKWÄCHTER IN DIE POSITION OFF (AUS) STELLEN; DEN NETZSTECKER ZIEHEN UND DAS KONDENSAT AUS DEM DRUCKBEHÄLTER VOLLSTÄNDIG ABLASSEN

Die Riemenspannung muss in regelmäßigen Abständen überprüft werden. Die Durchbiegung (f) des Riemens sollte etwa 1 cm betragen.

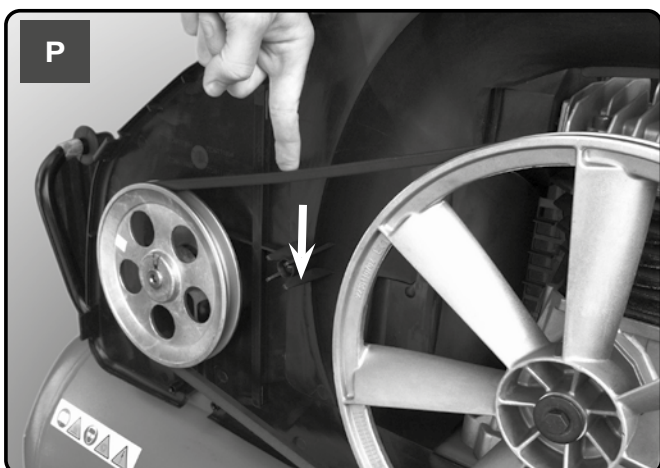

RÜCKSCHLAGVENTIL (Siehe FEHLERBEHEBUNG)



VOR JEDEM BETRIEB DEN SCHALTER AM DRUCKWÄCHTER IN DIE POSITION OFF (AUS) STELLEN; DEN NETZSTECKER ZIEHEN UND DAS KONDENSAT AUS DEM DRUCKBEHÄLTER VOLLSTÄNDIG ABLASSEN

Das Rückschlagventil kann seine Funktion korrekt nicht ausführen, wenn die Dichtung verschlissen oder verschmutzt ist.

Den Sechskantkopf am Rückschlagventils abschrauben, und das Gehäuse sowie die spezielle Gummischeibe reinigen (letztere bei Anzeichen von Verschleiß austauschen). Die Baugruppe wieder zusammensetzen und vorsichtig festziehen.





FÜR ALLE ARBEITEN AN DEN ELEKTRISCHEN BAUTEILEN DES KOMPRESSORS (KABEL, MOTOR, DRUCKWÄCHTER, ELEKTRISCHE SCHALTAFEL USW.) DIE HILFE EINES QUALIFIZIERTEN ELEKTRIKERS ANFORDERN.

FUNKTION	FUNKTION	ABHILFEMASSNAHME
Luftaustritt am dem Ventil des Druckwächters.	Das Rückschlagventil kann seine Funktion korrekt nicht ausführen, wenn die Dichtung verschlissen oder verschmutzt ist.	Den Sechskantkopf am Rückschlagventils abschrauben, und das Gehäuse sowie die spezielle Gummischeibe reinigen (letztere bei Anzeichen von Verschleiß austauschen). Die Baugruppe wieder zusammensetzen und vorsichtig festziehen (siehe Kapitel WARTUNG).
	Kondensat-Ablasshahn (4) offen.	Den Kondensat-Ablasshahn schließen.
	Rilsan-Schlauch ist nicht korrekt in den Druckwächter eingeführt.	Rilsan-Schlauch korrekt in den Druckwächter einführen.
Verlust an Wirkungsgrad, häufiger Neustart. Niedrige Druckwerte.	Übermäßig hoher Stromverbrauch.	Den Bedarf an Druckluft verringern.
	Undichtigkeiten an Verbindungen und/oder Rohrleitungen.	Dichtungen austauschen.
	Verstopfung des Saugfilters.	Den Saugfilter reinigen/ersetzen. (Siehe Kapitel WARTUNG).
Der Motor (3) und/oder der Kompressor werden zu heiß.	Riemen rutscht durch.	Riemenspannung prüfen.
	Unzureichende Belüftung.	Die ungünstigen Betriebsbedingungen verbessern.
Nach dem Starten des Kompressor wird der thermische Überlastschutz aufgrund einer zu hohen Motorbelastung ausgelöst.	Luftschlitz verschlossen.	Den Luftfilter prüfen und bei Bedarf reinigen (10).
	Den Motor nur dann starten, wenn ein überschüssiger Druck aus dem Kopf abgelassen wurde.	Den Kompressorkopf mithilfe des Drucktasters am Druckwächter (5) freigeben.
	Niedrige Temperatur.	Die ungünstigen Betriebsbedingungen verbessern.
Nach dem Starten des Kompressor wird der thermische Überlastschutz aufgrund einer zu hohen Motorbelastung ausgelöst.	Spannung zu niedrig.	Sicherstellen, dass die Netzspannung den Angaben auf dem Typenschild entspricht. Keine Verlängerungskabel verwenden.
	Elektroventil unwirksam.	Den Kundendienst kontaktieren.

FUNKTION	FUNKTION	ABHILFEMASSNAHME
Während des Betriebes stoppt der Kompressor ohne offensichtlichen Grund.	Der thermische Überlastschutz des Motor hat ausgelöst.	Einstufige Ausführungen mit einer Phase: den Schalter am Druckwächter (5) wieder zurück in die Position OFF (AUS) stellen (Abb. A). Den thermische Überlastschutz (Abb. C) zurücksetzen und die Maschine neustarten (Abb. B). Wenn der Fehler bestehen bleibt, den Kundendienst kontaktieren.
		Andere Ausführungen: Den Schalter am Druckwächter (5) in die Position OFF (AUS) und dann wieder in die Stellung ON (EIN) stellen (Abb. 4). Wenn der Fehler bestehen bleibt, den Kundendienst kontaktieren.
	Störung im elektrischen System.	Den Kundendienst kontaktieren.
Im Betrieb vibriert der Kompressor und der Motor erzeugt ungewöhnliche Geräusche. Nach dem Stoppen kann der Motor nicht wieder gestartet werden, obwohl das Motorgeräusch vorhanden ist.	Einphasige Motoren: defekter Kondensator.	Den Kondensator vom Kundendienst austauschen lassen
	Drehstrommotoren: Eine der Phasen der Drehstromversorgung fehlt, vermutlich aufgrund einer durchgebrannten Sicherung.	Die Sicherungen im Inneren der Schalttafel oder des Schaltkastens prüfen und bei Bedarf die beschädigten Sicherungen auswechseln.
Austreten von Kondensat aus dem Ablasshahn (4).	Schmutz/Fremdkörper innerhalb des Hahnes.	Den Hahn reinigen.

Eine Phase

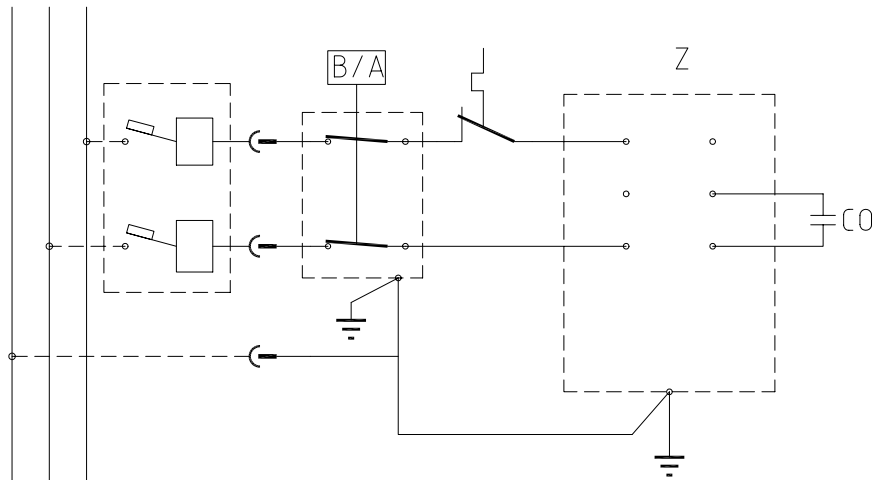

Drei Phasen (Drehstrom)

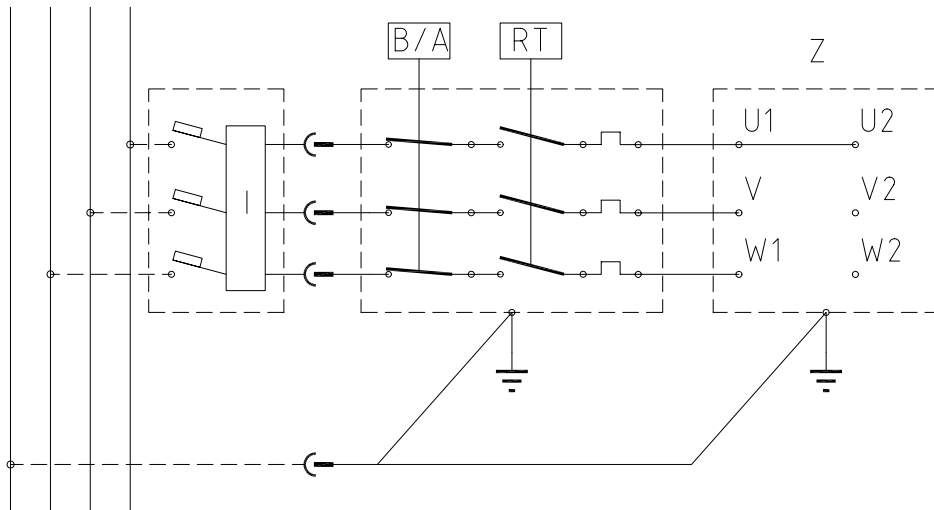

Drei Phasen (Drehstrom)

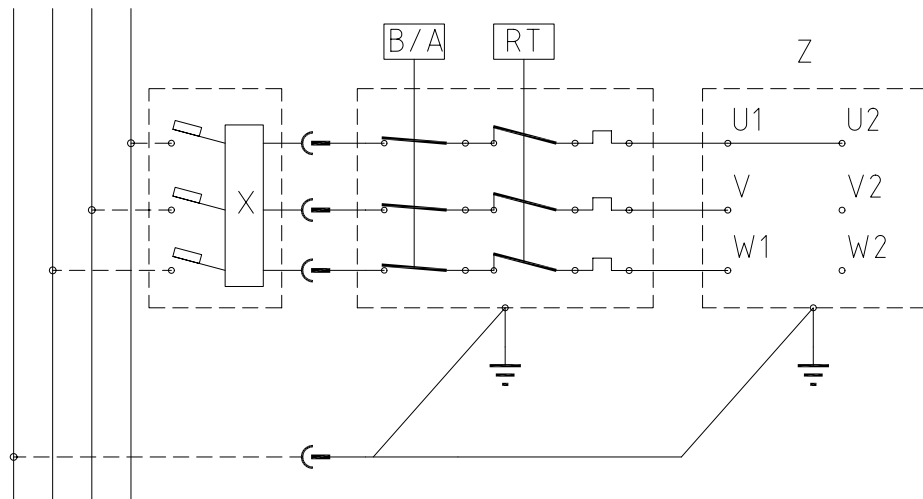

LO QUE SE DEBE HACER

- El compresor debe utilizarse en un entorno adecuado (bien ventilado con una temperatura ambiente de entre +5°C y +40°C) y nunca en lugares expuestos a polvo, ácidos, vapores, gases explosivos o inflamables.
- Mantenga siempre una distancia de seguridad de al menos 4 metros entre el compresor y el área de trabajo.
- Cualquier coloración de las protecciones de las correas del compresor durante las operaciones de pintura indica que la distancia es demasiado corta.
- Inserte la clavija del cable eléctrico en un tomacorriente de forma, tensión y frecuencia adecuadas que cumplan con las normativas vigentes.
- Para las versiones trifásicas, mande a hacer una clavija a un electricista cualificado de acuerdo con las normativas locales. Al poner en marcha el compresor por primera vez, compruebe que el sentido de rotación sea el correcto y que coincida con la dirección indicada por la flecha en la protección de la correa (versiones con protección de plástico) o en el motor (versiones con protección de metal).
- Utilice cables de extensión con una longitud máxima de 5 metros y de una sección transversal adecuada.
- Debe evitarse el uso de cables de extensión de diferente longitud y también de adaptadores y clavijas múltiples.
- Utilice siempre el interruptor del presostato para apagar el compresor o utilice el interruptor del panel eléctrico para los modelos equipados con este. Nunca apague el compresor tirando de la clavija para evitar que vuelva a arrancar con la presión en el cabezal.
- Siempre utilice la manija para mover el compresor.

Para las versiones estacionarias, recomendamos usar un transpallet o carretillas elevadoras, asegurándose de que se posicionan dentro de los pies de soporte, levantando la máquina solamente por su parte delantera. Si el compresor se maneja con dispositivos de elevación, debe evitar ejercer fuerza en los laterales de la máquina, para evitar dañarla. Además, asegúrese de que la carga esté equilibrada.

- Durante el funcionamiento, el compresor debe instalarse en una superficie estable y horizontal.
- Coloque el compresor a una distancia mínima de 50 cm de la pared para permitir una circulación óptima de aire fresco y garantizar un enfriamiento correcto.

LO QUE NO SE DEBE HACER

- Nunca oriente el chorro de aire hacia las personas, animales o su cuerpo. (Utilice siempre gafas de seguridad para proteger sus ojos de objetos voladores que puedan ser levantados por el chorro).
- Nunca dirija el chorro de los líquidos rociados por las herramientas conectadas al compresor hacia el compresor.
- Nunca use el aparato con los pies descalzos o con las manos o los pies mojados.
- Nunca tire del cable de alimentación para desconectar la clavija o para mover el compresor.
- Nunca deje el aparato expuesto a condiciones climáticas adversas (lluvia, sol, niebla, nieve, etc.).
- Nunca transporte el compresor con el depósito presurizado
- No se debe soldar o mecanizar nunca el depósito. En caso de fallos o corrosión, se debe sustituir por completo.
- No altere la válvula de seguridad.
- No permita nunca que personas inexpertas utilicen el compresor. Mantenga a los niños y a los animales alejados del área de trabajo.
- Nunca coloque artículos inflamables o de nylon o tela cerca y/o sobre el compresor.
- Nunca limpie el compresor con líquidos o disolventes inflamables. Limpie con un paño húmedo solamente, después de asegurarse de que se ha desconectado el compresor.
- El compresor está diseñado únicamente para comprimir aire y no debe utilizarse para ningún otro tipo de gas.
- El aire comprimido producido por el compresor no puede utilizarse para fines farmacéuticos, alimentarios u hospitalarios, excepto después de tratamientos particulares. No es apropiado para llenar las botellas de aire para buceo.
- No se debe utilizar nunca el compresor sin las protecciones (protección de la correa) y no se deben tocar las partes móviles.
- No se deben tocar las partes marcadas con este símbolo  (**ver Fotografías**), el cual indica que los componentes alcanzan altas temperaturas durante el funcionamiento y mantienen una temperatura elevada durante algún tiempo posterior a la parada de la máquina.

- **Este compresor ha sido fabricado para funcionar con una relación de intermitencia especificada en la placa de características del motor** (por ejemplo, S3-50 significa 5 minutos ENCENDIDO y 5 minutos APAGADO). En caso de sobrecalentamiento, se activa la desconexión térmica del motor, interrumpiendo automáticamente la alimentación cuando la temperatura es demasiado alta debido a una subida excesiva de corriente.

Para facilitar la puesta en marcha de la máquina, es importante no solamente realizar las operaciones indicadas, sino también ajustar el botón del presostato (5), devolviéndolo a la posición de apagado y luego a la de encendido (figuras A-B-D).

En las versiones monofásicas, presione el botón de reinicio en la caja de terminales del motor (**fig. C**).

En las versiones trifásicas, opere manualmente el botón del presostato, volviendo a ponerlo en la posición de encendido.

- Las versiones monofásicas están equipadas con un presostato (5) equipado con una válvula de ventilación de cierre diferido (o con una válvula ubicada en la válvula de retención) que facilita el arranque del motor (3); por lo tanto un chorro de aire de unos pocos segundos de esto, con el depósito vacío, se puede considerar normal.
- Para garantizar la seguridad de la máquina, todos los compresores están equipados con una válvula de seguridad que se activa en caso de que falle el presostato (**fig. E**).
- Cuando se conecta una herramienta neumática a una manguera de aire comprimido suministrada por el compresor, es obligatorio interrumpir el flujo de aire de la manguera.
- Se pueden aplicar múltiples accesorios y herramientas neumáticas al compresor: para las instrucciones de uso, por favor consulte los manuales respectivos.
- El uso del aire comprimido para los diversos fines previstos (inflado, herramientas neumáticas, pintura, lavado únicamente con detergentes a base de agua, etc.) requiere el conocimiento y el cumplimiento de las normas establecidas para cada uso individual.

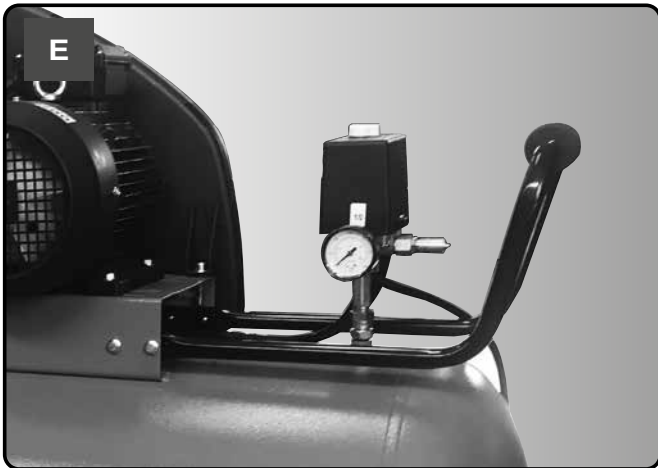
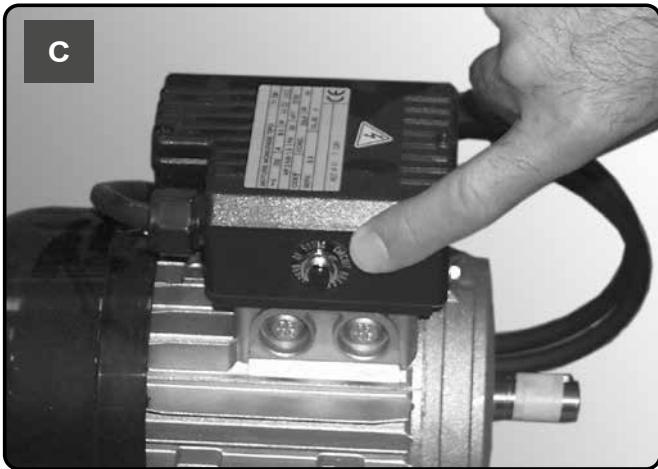
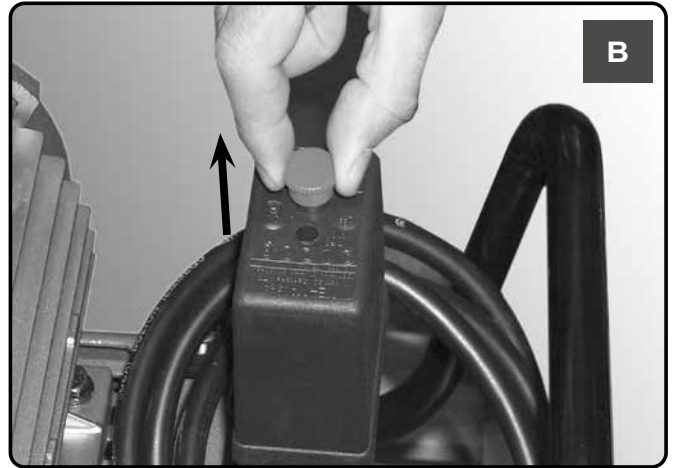
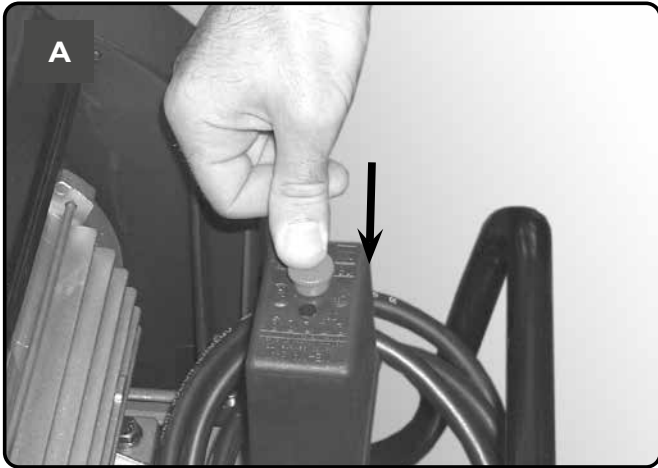

- Es necesario prevenir la formación de óxido: según las condiciones de uso, la condensación puede acumularse en el interior del depósito (1) y debe descargarse a diario. Esto puede hacerse de forma manual, abriendo la válvula de drenaje, o mediante el drenaje automático, si está instalado en el depósito (4). Sin embargo, se debe llevar a cabo un control semanal para verificar el funcionamiento correcto de la válvula automática. Esto tiene que hacerse abriendo la válvula de drenaje manual y comprobando el condensado (fig. N, O).
- **Es necesario que un organismo competente compruebe anualmente el espesor de las paredes del depósito de aire (1), ya que la corrosión en el interior del depósito puede reducir el espesor de las paredes de acero, con el consecuente riesgo de explosiones. Si corresponde, se deben cumplir las normativas locales. No está permitido utilizar el depósito de aire cuando el espesor de las paredes no supera el valor mínimo indicado en la certificación del depósito (parte de la documentación entregada con la unidad).**
- La vida útil del receptor neumático (1) depende principalmente del entorno de trabajo. No instale el compresor en un ambiente sucio y corrosivo, ya que esto puede reducir drásticamente la vida útil del depósito.
- No fije el depósito (1) ni los componentes fijos directamente al suelo o a las estructuras fijas. Coloque el depósito de presión con amortiguadores de vibración para evitar posibles fallos de fatiga causados por la vibración del depósito durante el uso.
- Utilice el depósito (1) dentro de los límites de presión y temperatura indicados en la placa de identificación y en el informe de la prueba.
- No se deben efectuar alteraciones al depósito por medio de soldaduras, perforaciones u otros métodos mecánicos.

- Monte las ruedas y el pie, o la rueda giratoria para los modelos que estén equipados con ella.

Para las versiones con pies fijos, monte el kit de la abrazadera delantera o los amortiguadores de vibración, si se incluyen.

- Verifique la correspondencia entre los datos de la placa del compresor con las especificaciones reales del sistema eléctrico. Se permite una variación de $\pm 10\%$ con respecto al valor nominal.
- Inserte la clavija de alimentación en un tomacorriente adecuado comprobando que el botón del presostato (5) ubicado en el compresor esté en la posición "O" (APAGADO) (**figuras F-G**).
- Para las versiones trifásicas, conecte la clavija a un panel protegido por fusibles adecuados.
- En este punto, el compresor está listo para su uso.
- Al accionar el interruptor del presostato (5) el compresor se pone en marcha, bombeando aire en el depósito a través de la manguera de suministro.
- Al alcanzar la presión máxima de funcionamiento (ajustada en fábrica durante la prueba), el compresor se detiene, ventilando el exceso de aire presente en el cabezal y en la manguera de suministro a través de una válvula situada debajo del presostato (en las versiones delta/estrella, a través de una electroválvula que se activa cuando el motor se detiene).
- La ausencia de presión en el cabezal facilita el reinicio posterior. Cuando se utiliza aire, el compresor se reinicia automáticamente cuando se alcanza el valor de calibración inferior (aproximadamente 2 bares entre la parte superior e inferior). La presión dentro del depósito puede ser comprobada en el manómetro (8) suministrado.
- El compresor sigue funcionando automáticamente con este ciclo de trabajo hasta que se modifica la posición del interruptor del presostato (5) (**figuras F-G**). Para volver a utilizar el compresor, espere al menos 10 segundos después de que éste se haya apagado antes de reanudar su funcionamiento.
- La presión del aire puede regularse para optimizar el uso de las herramientas neumáticas que funcionan con el mando con la válvula abierta (tirando de él hacia arriba y girándolo hacia la derecha para aumentar la presión y hacia la izquierda para reducirla) (**fig. I**). Una vez que haya establecido el valor requerido, presione el mando hacia abajo para bloquearlo.
- El valor establecido puede ser comprobado en el medidor (8).
- Compruebe que el consumo de aire y la presión máxima de trabajo de la herramienta neumática que se va a utilizar sean compatibles con la presión establecida en el regulador de presión y con la cantidad de aire suministrado por el compresor.
- Cuando termine de trabajar, detenga la máquina, saque el tapón y vacíe el depósito.

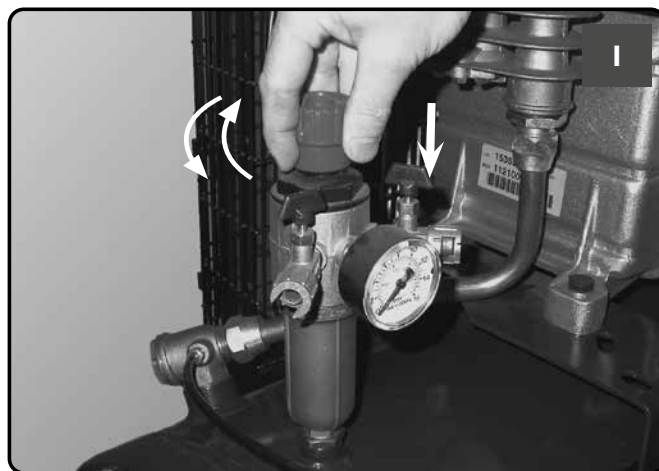
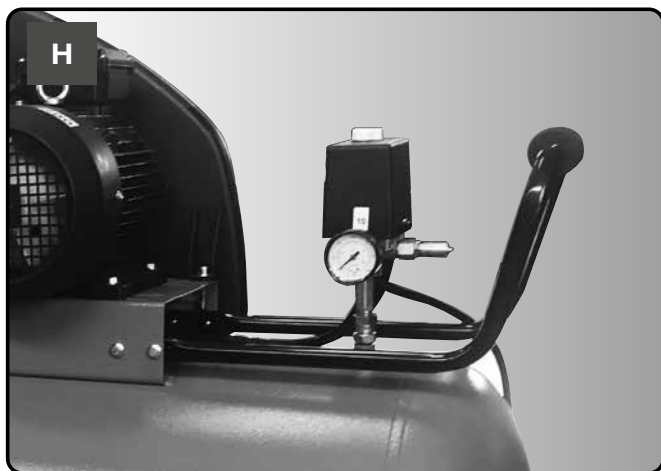
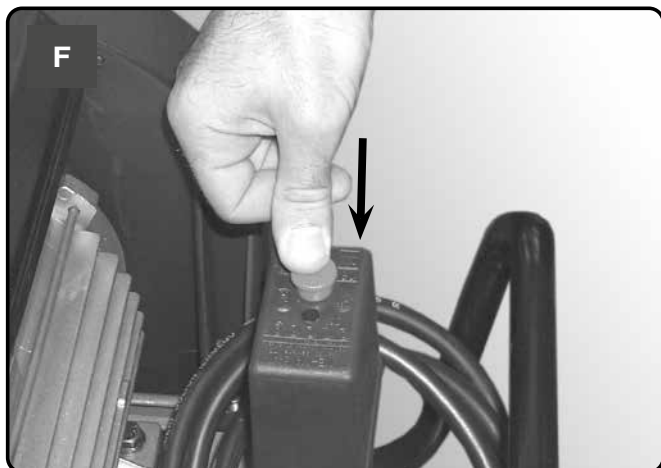



ANTES DE CUALQUIER OPERACIÓN PONGA EL PRESOSTATO EN LA POSICIÓN DE APAGADO, DESCONECTE LA CLAVIJA Y VACÍE COMPLETAMENTE EL DEPÓSITO

La vida útil de la máquina depende de la calidad del mantenimiento.

Realice las tareas de servicio con la máquina en frío, usando el equipo de protección personal.

Utilice el equipo que se adapte a cada tarea de servicio y utilice únicamente piezas de repuesto originales.

Compruebe que todos los tornillos, en particular los del cabezal de la unidad estén bien apretados. Revise el ajuste del cabezal antes de la primera puesta en marcha y después de la primera hora de trabajo.

APRIETE DE LAS VARILLAS DE TENSIÓN DEL CABEZAL

	Nm Par mín.	Nm Par máx.
Tornillo M6	9	11
Tornillo M8	22	27
Tornillo M10	45	55
Tornillo M12	76	93
Tornillo M14	121	148



MESA DE MANTENIMIENTO			
FUNCIÓN	LUEGO DE LAS PRIMERAS 100 HORAS	CADA 100 HORAS	CADA 500 HORAS
Limpieza del filtro de entrada y/o sustitución del elemento filtrante		•	
Apriete de las varillas de tensión del cabezal	Revise el ajuste del cabezal antes de la primera puesta en marcha y después de la primera hora de trabajo		
Drenaje del condensado del depósito	Diariamente		
Comprobación de la tensión de las correas	Periódicamente		
Inspección del espesor de la pared del depósito de aire.	Anualmente		

FILTRO DE AIRE



ANTES DE CUALQUIER OPERACIÓN PONGA EL PRESOSTATO EN LA POSICIÓN DE APAGADO, DESCONECTE LA CLAVIJA Y VACÍE COMPLETAMENTE EL DEPÓSITO

Limpie el filtro de aspiración según el tipo de ambiente y en cualquier caso al menos cada 100 horas. Si es necesario, sustituya el filtro (un filtro obstruido perjudica la eficiencia mientras que un filtro ineficiente causa un mayor desgaste en el compresor).



DRENAJE DEL DEPÓSITO



ANTES DE CUALQUIER OPERACIÓN PONGA EL PRESOSTATO EN LA POSICIÓN DE APAGADO, DESCONECTE LA CLAVIJA Y VACÍE COMPLETAMENTE EL DEPÓSITO

Realice diariamente la operación abriendo la válvula de drenaje manual, comprobando si hay condensado.

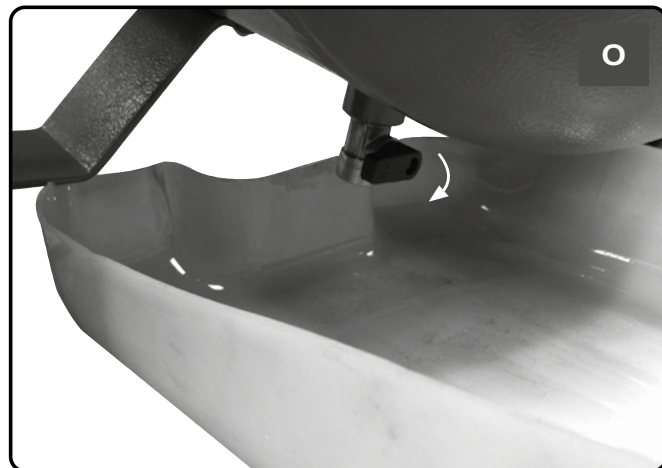
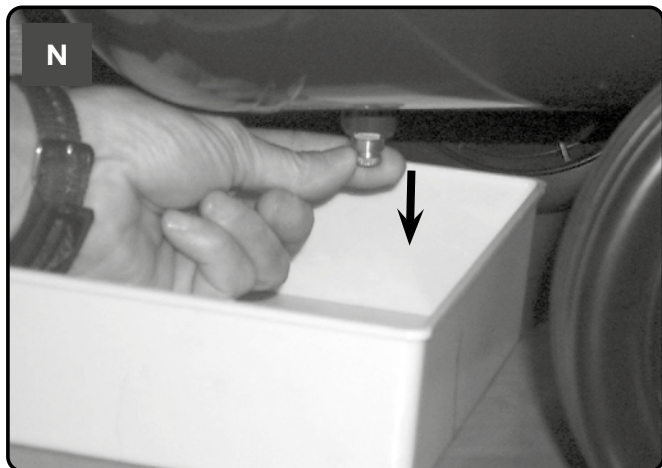

El aceite usado y el condensado deben ser eliminados de acuerdo con las medidas de protección del medio ambiente y la legislación vigente.

TENSIÓN DE LA CORREA



ANTES DE CUALQUIER OPERACIÓN PONGA EL PRESOSTATO EN LA POSICIÓN DE APAGADO, DESCONECTE LA CLAVIJA Y VACÍE COMPLETAMENTE EL DEPÓSITO

Compruebe periódicamente la tensión de las correas, que deben tener una flexión (f) de alrededor de 1 cm.

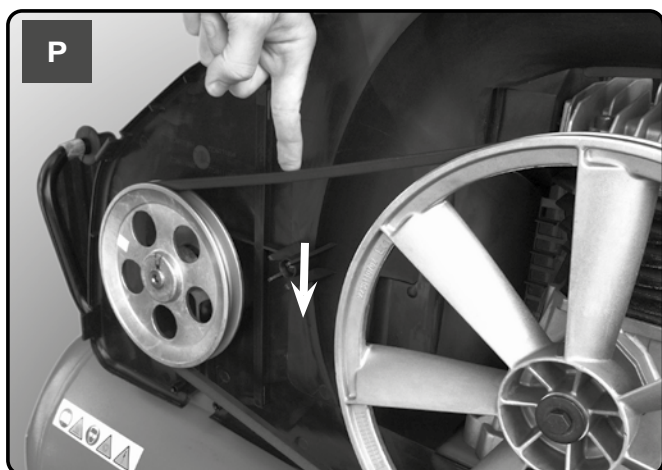

VÁLVULA ANTIRETORNO (Consulte RESOLUCIÓN DE PROBLEMAS)



ANTES DE CUALQUIER OPERACIÓN PONGA EL PRESOSTATO EN LA POSICIÓN DE APAGADO, DESCONECTE LA CLAVIJA Y VACÍE COMPLETAMENTE EL DEPÓSITO

La válvula de retención no realiza su función correctamente debido al desgaste o a la suciedad de la junta.

Desenrosque la cabeza hexagonal de la válvula de retención, limpie el alojamiento y el disco de goma especial (reemplácelo si está desgastado). Vuelva a montar y apriete con cuidado.





SOLICITE LA ASISTENCIA DE UN ELECTRICISTA CALIFICADO PARA LAS OPERACIONES EN LOS COMPONENTES ELÉCTRICOS (CABLES, MOTOR, PRESOSTATO, PANEL ELÉCTRICO, ETC.).

FUNCIÓN	FUNCIÓN	SOLUCIÓN
Pérdida de aire de la válvula del presostato.	La válvula de retención no realiza su función correctamente debido al desgaste o a la suciedad de la junta.	Desenrosque la cabeza hexagonal de la válvula de retención, limpie el alojamiento y el disco de goma especial (reemplácelo si está desgastado). Vuelva a montar y apriete con cuidado (consulte el capítulo MANTENIMIENTO).
	Grifo de drenaje de condensado (4) abierto.	Cierre el grifo de drenaje de condensado.
	La manguera Rilsan no está correctamente insertada en el presostato.	Inserte la manguera Rilsan correctamente dentro del presostato.
Reducción de la eficiencia, reinicio frecuente. Valores de baja presión.	Consumo excesivo.	Disminuya la demanda de aire comprimido.
	Pérdidas en las juntas y/o tuberías.	Cambie las juntas.
	Obstrucción del filtro de aspiración.	Limpie/sustituya el filtro de aspiración (consulte el capítulo MANTENIMIENTO).
	Deslizamiento de la correa.	Compruebe la tensión.
El motor (3) y/o el compresor se sobrecalientan de forma irregular.	Ventilación insuficiente.	Mejore las condiciones ambientales.
	Cierre de los conductos de aire.	Compruebe y, si es necesario, limpie el filtro de aire (10).
Después de un intento de poner en marcha el compresor, se detiene debido a la desconexión térmica que se produce al forzar el motor.	Arranque con el cabezal del compresor cargado.	Suelte el cabezal del compresor con el botón del presostato (5).
	Baja temperatura.	Mejore las condiciones ambientales.
	Tensión demasiado baja.	Compruebe que la tensión de la red eléctrica coincida con la de la placa de datos. Elimine cualquier extensión.
Después de un intento de poner en marcha el compresor, se detiene debido a la desconexión térmica que se produce al forzar el motor.	Electroválvula ineficiente.	Llame al Centro de Servicio.

FUNCIÓN	FUNCIÓN	SOLUCIÓN
<p>Durante el funcionamiento, el compresor se detiene sin razón aparente.</p>	<p>Activación de la desconexión térmica del motor.</p>	<p>Versiones monofásicas de una sola etapa: opere el botón del presostato (5) devolviéndolo a la posición de apagado (fig. A). Restablezca la desconexión térmica (fig. C) y reinicie (fig. B). Si el fallo persiste, llame al Centro de Servicio.</p>
		<p>Otras versiones: Opere el botón del presostato (5) devolviéndolo a la posición de apagado y luego de vuelta a la posición de encendido (fig. D). Si el fallo persiste, llame al Centro de Servicio.</p>
	<p>Fallo eléctrico.</p>	<p>Llame al Centro de Servicio.</p>
<p>Durante el funcionamiento, el compresor vibra y el motor emite un zumbido irregular. Si se detiene, no se reinicia aunque el sonido del motor esté presente.</p>	<p>Motores monofásicos: capacitor defectuoso.</p>	<p>Haga que el capacitador sea reemplazado por el Centro de Servicio</p>
	<p>Motores trifásicos: Una de las fases de la fuente de alimentación trifásica ha desaparecido debido probablemente a que se ha fundido un fusible.</p>	<p>Compruebe los fusibles del interior del panel eléctrico o de la caja eléctrica y, si es necesario, sustituya los que estén dañados.</p>
<p>Pérdida de condensado de la válvula de ventilación (4).</p>	<p>Presencia de suciedad/arena dentro del grifo.</p>	<p>Limpie el grifo.</p>

Monofásico

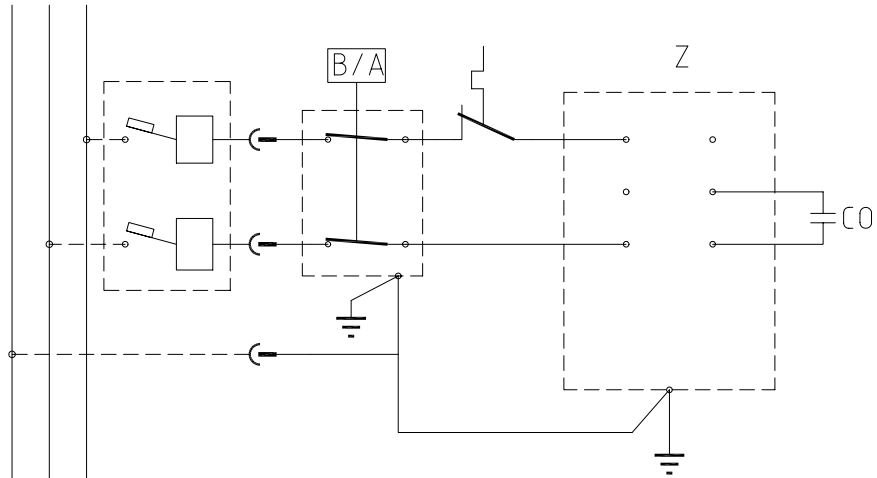

Trifásico

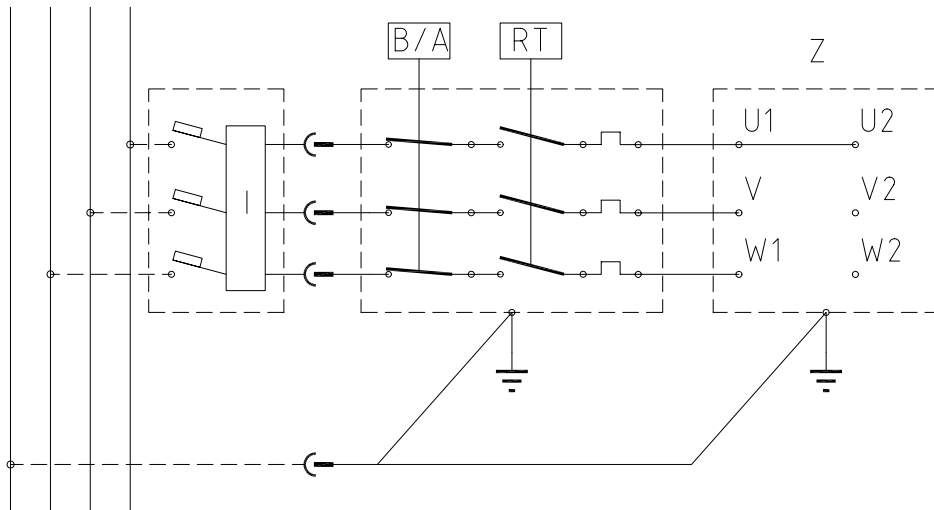

Trifásico

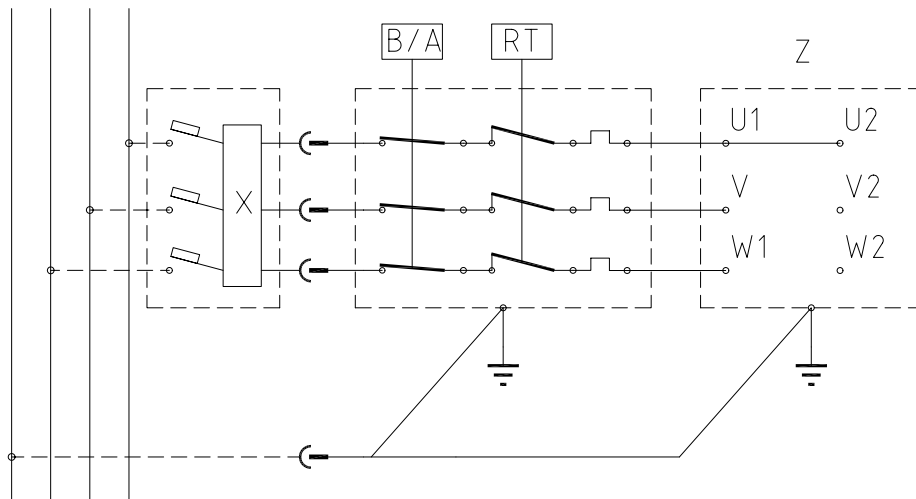

COISAS A FAZER

- O compressor deve ser usado em um ambiente adequado (bem ventilado com uma temperatura ambiente entre +5°C e +40°C) e nunca em locais afetados por poeira, ácidos, vapores, gases explosivos ou inflamáveis.
- Sempre mantenha uma distância de segurança de pelo menos 4 metros entre o compressor e a área de trabalho.
- Qualquer coloração das proteções da correia do compressor durante as operações de pintura indica que a distância é muito curta.
- Insira o plugue do cabo elétrico em uma tomada de forma, tensão e frequência adequadas, em conformidade com as normas vigentes.
- Para a versão trifásica, mantenha o plugue encaixado por um electricista qualificado de acordo com os regulamentos locais. Ao iniciar o compressor pela primeira vez, verifique a direção de rotação correta e que esteja de acordo com a direção indicada pela flecha na proteção do cinto (versões com proteção de plástico) ou no motor (versões com proteção de metal).
- Use cabos de extensão com um comprimento máximo de 5 metros e uma seção cruzada adequada.
- O uso dos cabos de extensão de comprimento diferente e também de adaptadores e soquetes múltiplos deve ser evitado.
- Utilize sempre o interruptor do pressostato para desligar o compressor ou o interruptor do painel elétrico nos modelos equipados com este. Nunca desligue o compressor puxando o plugue para evitar o reinício com pressão na cabeça.
- Sempre use a alça para mover o compressor.

Para versões estacionárias, recomendamos o uso de um transpalete ou empilhadeira, certificando-se de que se posicionem dentro dos pés de apoio, levantando apenas a máquina pela parte frontal.

Se o compressor for manuseado com dispositivos de elevação, evite exercer força nas laterais da máquina, para não danificá-lo. Além disso, verifique se a carga está equilibrada.

- Ao operar, o compressor deve ser colocado em uma superfície horizontal estável.
- Posicione o compressor a pelo menos 50 cm da parede para permitir a circulação ideal de ar fresco e garantir o resfriamento correto.

COISAS PARA NÃO FAZER

- Nunca direcione o jato de ar para pessoas, animais ou seu corpo. (Sempre use óculos de segurança para proteger seus olhos de objetos voadores que possam ser levantados pelo jato).
- Nunca direcione o jato de líquidos pulverizados por ferramentas conectadas ao compressor em direção ao compressor.
- Nunca utilize o aparelho descalço ou com as mãos ou pés molhados.
- Nunca puxe o cabo de alimentação para retirar o plugue da tomada ou para mover o compressor.
- Nunca deixe o aparelho exposto a condições climáticas adversas (chuva, sol, nevoeiro, neve).
- Nunca transporte o compressor com o reservatório pressurizado
- Nunca solde ou usine o reservatório. No caso de falhas ou corrosão, substitua-o completamente.
- Não adultere a válvula de segurança.
- Nunca permita que pessoas inexperientes usem o compressor. Mantenha as crianças e animais fora da área de trabalho.
- Nunca posicione artigos inflamáveis ou de nylon ou de tecido perto e/ou sobre o compressor.
- Nunca limpe o compressor com líquidos ou solventes inflamáveis. Limpe apenas com um pano úmido, depois de desconectar o compressor da tomada.
- O compressor foi projetado apenas para comprimir o ar e não deve ser usado para nenhum outro tipo de gás.
- O ar comprimido produzido pelo compressor não pode ser utilizado para fins farmacêuticos, alimentícios ou hospitalares, exceto após tratamentos específicos. Não é adequado para encher garrafas de ar de mergulhadores.
- Nunca use o compressor sem proteções (proteção da correia) e nunca toque nas partes móveis.
- Não toque nas partes marcadas com este símbolo  (**veja as Imagens**), que indica componentes que atingem altas temperaturas durante a operação e mantêm uma alta temperatura por algum tempo após a máquina parar.

- **Este compressor foi desenvolvido para operar com uma taxa de intermitência especificada na placa de identificação do motor** (por exemplo, S3-50 significa 5 minutos ON e 5 minutos OFF). No caso de superaquecimento, o corte térmico do motor dispara, cortando automaticamente a energia quando a temperatura está muito alta devido ao excesso de descolagem de corrente.

Para facilitar o reinício da máquina, é importante não apenas executar as operações indicadas, mas também para ajustar o botão do pressostato (5), retornando-o à posição OFF e, em seguida, ON novamente (figuras A-B-D).

Nas versões monofásicas, pressione o botão reset na caixa de terminais do motor (**fig. C**).

Nas versões trifásicas, opere manualmente no botão do pressostato, retornando-o à posição ON.

- As versões monofásicas são equipadas com um pressostato (5) equipado com uma válvula de purga de fechamento tardio (ou com uma válvula localizada na válvula de retenção) que facilita a partida do motor para cima (3); portanto, um jato de ar de alguns segundos, com o reservatório vazio, deve ser considerado normal.
- Para garantir a segurança da máquina, todos os compressores são equipados com uma válvula de segurança que é ativada em caso de falha do pressostato (**fig. E**).
- Ao conectar uma ferramenta movida a ar a uma mangueira de ar comprimido fornecida pelo compressor, a interrupção do fluxo de ar da mangueira é obrigatória.
- Vários acessórios e ferramentas pneumáticas podem ser aplicados ao compressor: para instruções de uso, consulte os respectivos manuais.
- A utilização do ar comprimido para os diversos fins previstos (inflação, ferramentas pneumáticas, pintura, lavagem apenas com detergentes à base de água, etc.) requer conhecimento e conformidade com as regras estabelecidas para cada uso individual.

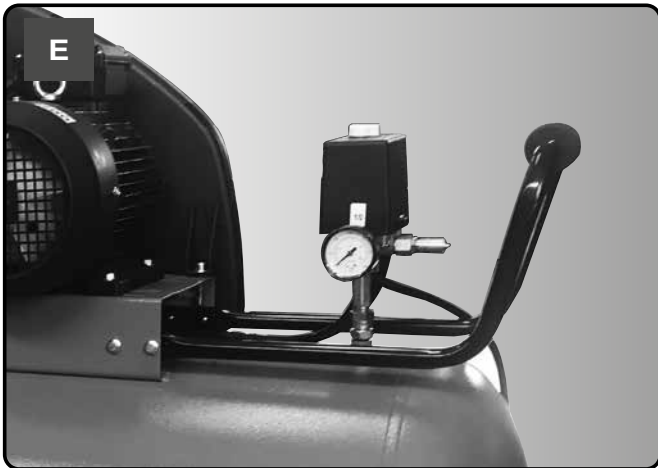
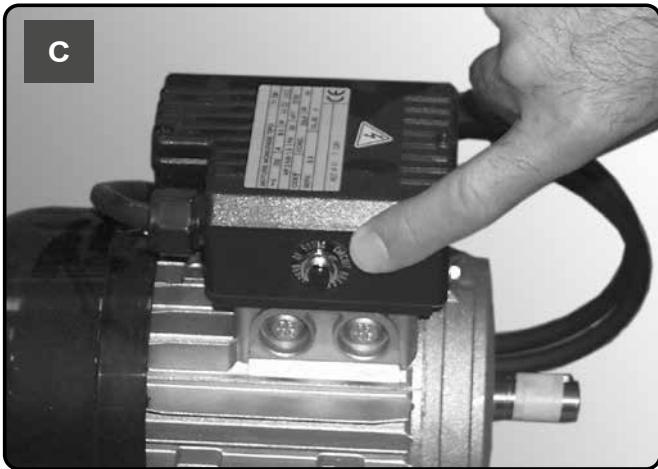
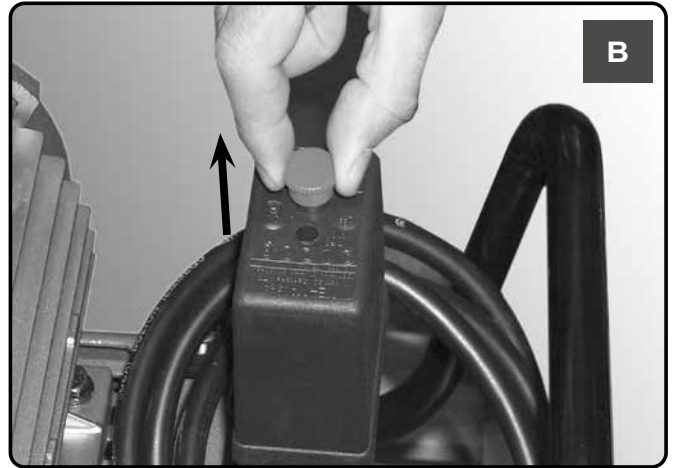
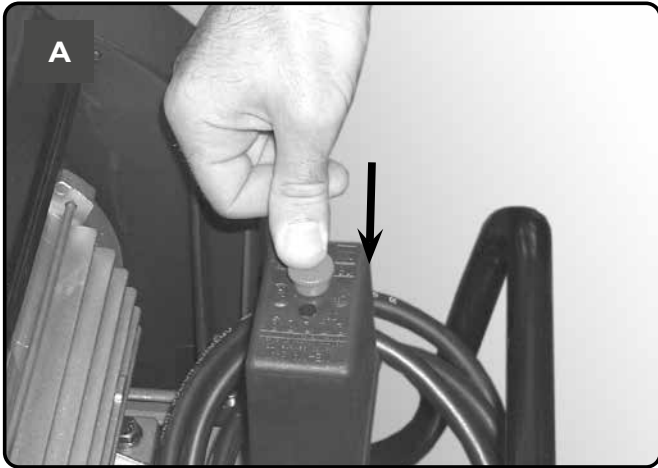

- É necessário evitar a formação de ferrugem: dependendo das condições de uso, a condensação pode se acumular dentro do tanque (1) e deve ser descarregada diariamente. Isso pode ser feito manualmente, abrindo a válvula de drenagem ou por meio do dreno automático, se instalado no tanque (4). No entanto, é necessária uma verificação semanal do funcionamento correto da válvula automática. Isso deve ser feito abrindo a válvula de drenagem manual e verifique se há condensação (fig. N, O).
- **É necessário que a espessura das paredes do tanque de ar (1) seja verificada anualmente por um órgão competente, pois a corrosão no interior do tanque pode reduzir a espessura das paredes de aço, com o conseqüente risco de explosões. Se aplicável, observe as normativas locais. Não é permitido usar o tanque de ar quando a espessura da parede não atingir o valor mínimo indicado na certificação do tanque (parte da documentação fornecida com a unidade).**
- O tempo de vida do receptor de ar (1) depende principalmente do ambiente de trabalho. Evite instalar o compressor em um ambiente sujo e corrosivo, pois isso pode reduzir drasticamente a vida útil do recipiente.
- Não ancore o recipiente (1) ou componentes conectados diretamente ao solo ou estruturas fixas. Instale o recipiente de pressão com amortecedores de vibração para evitar possíveis falhas de fadiga causadas pela vibração do recipiente durante o uso.
- Use o recipiente (1) dentro dos limites de pressão e temperatura indicados na placa de identificação e no relatório de teste.
- Nenhuma alteração deve ser feita neste recipiente por soldagem, perfuração ou outros métodos mecânicos.

- Monte as rodas e o pé, ou a roda giratória, para os modelos nos quais é apresentada.

Para as versões com pés fixos, monte o kit de braçadeiras dianteiras ou os amortecedores de vibração, se incluídos.

- Verifique a correspondência entre os dados da placa do compressor com as especificações reais do sistema elétrico. Uma variação de $\pm 10\%$ em relação ao valor nominal é permitido.
- Insira o plugue de energia em uma tomada adequada, verificando se o botão do pressostato (5) localizado no compressor está na posição "O" (OFF)(**figuras F-G**).
- Para as versões trifásicas, conecte o plugue a um painel protegido por fusíveis adequados.
- Neste ponto, o compressor está pronto para uso.
- Operando no interruptor do pressostato (5), o compressor inicia, bombeando ar no reservatório através da mangueira de envio.
- Ao atingir a pressão operacional máxima (configurada de fábrica durante o teste), o compressor para, expelindo o excesso de ar presente na cabeça e na mangueira de entrega através de uma válvula localizada sob o pressostato (nas versões delta/estrela, através de uma eletroválvula ativado quando o motor para).
- A ausência de pressão na cabeça facilita o reinício subsequente. Quando o ar é usado, o compressor reinicia automaticamente quando o valor mais baixo de calibração é atingido (aprox. 2 bar entre a parte superior e inferior). A pressão no interior do reservatório pode ser verificada no manómetro (8) fornecido.
- O compressor continua a operar automaticamente com este ciclo de trabalho até que a posição do pressostato (5) **figuras F-G** seja modificada. Para usar o compressor novamente, aguarde pelo menos 10 segundos depois que este tenha sido desligado antes de reiniciar.
- A pressão do ar pode ser regulada para otimizar o uso de ferramentas pneumáticas que operam no botão com a válvula aberta (puxando-a para cima e girando-a no sentido horário para aumentar a pressão e no sentido anti-horário para reduzir isso) (fig. I). Depois de definir o valor necessário, pressione o botão para baixo para bloqueá-lo.
- O valor definido pode ser verificado no medidor (8).
- Verifique se o consumo de ar e a pressão máxima de trabalho da ferramenta pneumática a ser usada são compatíveis com a pressão ajustada no regulador de pressão e com a quantidade de ar fornecida pelo compressor.
- Quando terminar de trabalhar, pare a máquina, retire o plugue e esvazie o reservatório.

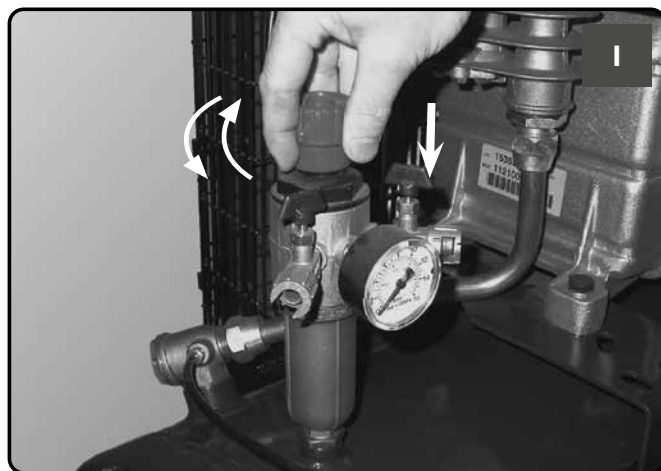
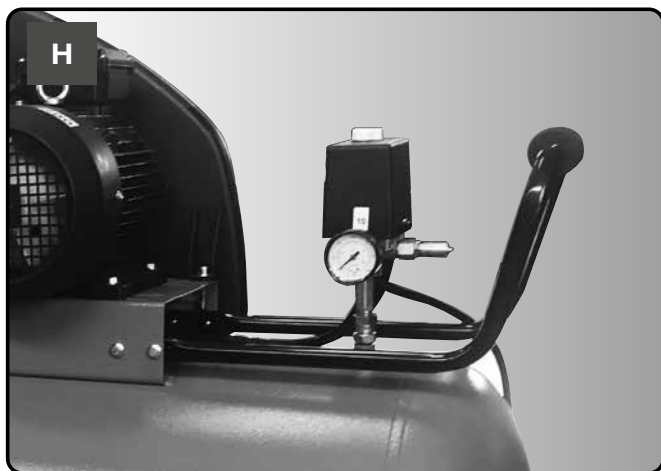
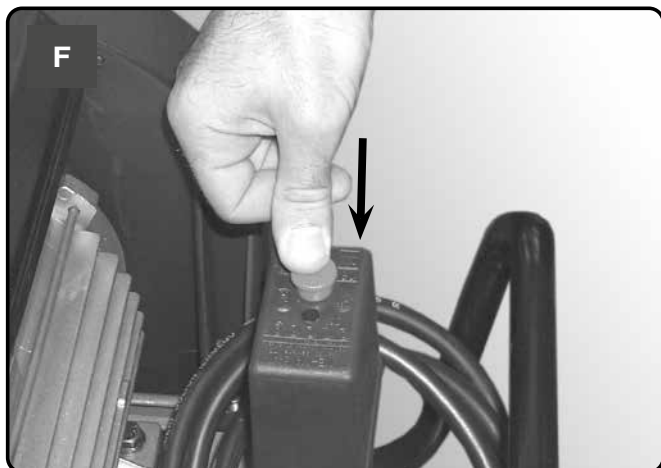



ANTES DE QUALQUER OPERAÇÃO, AJUSTE O INTERRUPTOR DE PRESSÃO PARA A POSIÇÃO OFF, PUXE O PLUGUE PARA FORA E DRENE COMPLETAMENTE O RESERVATÓRIO

A vida útil da máquina depende da qualidade da manutenção.

Execute tarefas de manutenção com a máquina fria, usando o equipamento de proteção individual.

Use o equipamento adequado a cada tarefa de serviço e use apenas peças de reposição originais.

Verifique se todos os parafusos, em particular os da cabeça da unidade, estão bem apertados. Verifique o aperto da cabeça antes da primeira partida e após a primeira hora de trabalho.

APERTO DAS HASTES DE TENSÃO DA CABEÇA

	Nm Torque mín	Nm Torque máx
Parafuso M6	9	11
Parafuso M8	22	27
Parafuso M10	45	55
Parafuso M12	76	93
Parafuso M14	121	148



TABELA DE MANUTENÇÃO			
FUNÇÃO	APÓS AS PRIMEIRAS 100 HORAS	A CADA 100 HORAS	A CADA 500 HORAS
Limpeza do filtro de admissão e/ou substituição do elemento filtrante		•	
Aperto das hastes de tensão da cabeça	Verifique o aperto da cabeça antes da primeira partida e após a primeira hora de trabalho		
Drenagem do tanque de condensação	Diária		
Verificação da tensão da correias	Periodicamente		
Inspeção da espessura da parede do tanque de ar.	Anualmente		

FILTRO DE AR



ANTES DE QUALQUER OPERAÇÃO, AJUSTE O INTERRUPTOR DE PRESSÃO PARA A POSIÇÃO OFF, PUXE O PLUGUE PARA FORA E DRENE COMPLETAMENTE O RESERVATÓRIO

Limpe o filtro de sucção de acordo com o tipo de ambiente e, em qualquer caso, pelo menos a cada 100 horas. Se necessário, substitua o filtro (um filtro entupido prejudica a eficiência, enquanto um filtro ineficiente causa desgaste mais severo no compressor)



TANQUE DE DRENAGEM



ANTES DE QUALQUER OPERAÇÃO, AJUSTE O INTERRUPTOR DE PRESSÃO PARA A POSIÇÃO OFF, PUXE O PLUGUE PARA FORA E DRENE COMPLETAMENTE O RESERVATÓRIO

Execute diariamente a operação, abrindo a válvula de drenagem manual e verifique se há condensação.

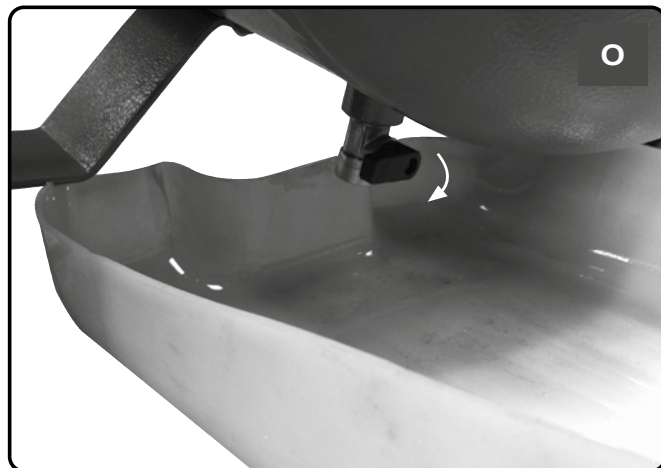
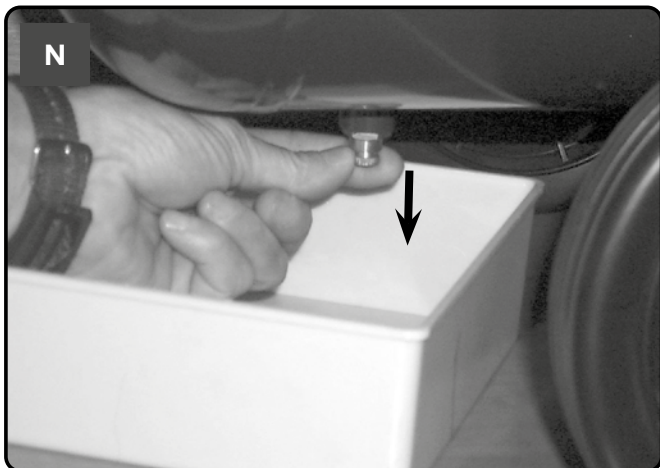

O óleo usado e o condensado **DEVEM SER ELIMINADOS** de acordo com a proteção do meio ambiente e a legislação vigente.

TENSIONAMENTO DA CORREIA



ANTES DE QUALQUER OPERAÇÃO, AJUSTE O INTERRUPTOR DE PRESSÃO PARA A POSIÇÃO OFF, PUXE O PLUGUE PARA FORA E DRENE COMPLETAMENTE O RESERVATÓRIO

Periodicamente, verifique a tensão das correias que devem ter uma flexão (f) de cerca de 1 cm.

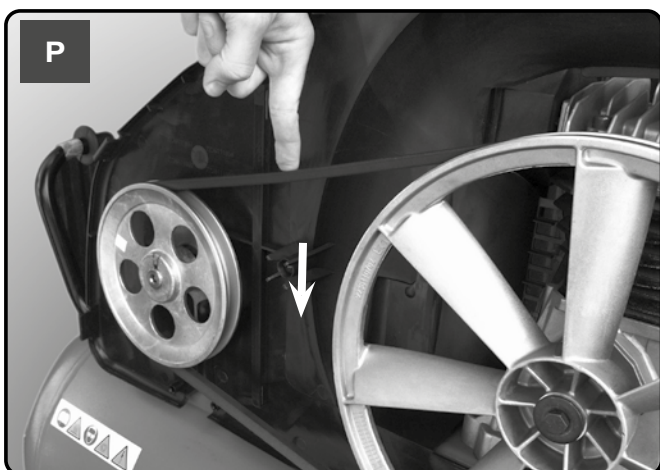

NÃO VÁLVULA DE RETORNO (Veja SOLUÇÃO DE PROBLEMAS)



ANTES DE QUALQUER OPERAÇÃO, AJUSTE O INTERRUPTOR DE PRESSÃO PARA A POSIÇÃO OFF, PUXE O PLUGUE PARA FORA E DRENE COMPLETAMENTE O RESERVATÓRIO

A válvula de retenção não executa sua função corretamente devido a desgaste ou sujeira na vedação.

Desaparafuse a cabeça sextavada da válvula de retenção, limpe o alojamento e o disco de borracha especial (substitua se estiver desgastado). Volte a montar e aperte cuidadosamente.





SOLICITE A ASSISTÊNCIA DE UM ELETRICISTA QUALIFICADO PARA OPERAÇÕES EM COMPONENTES ELÉTRICOS (CABOS, MOTOR, INTERRUPTOR DE PRESSÃO, PAINEL ELÉTRICO, ETC).

FUNÇÃO	FUNÇÃO	SOLUÇÃO
Vazamento de ar da válvula no interruptor de pressão.	A válvula de retenção não executa sua função corretamente devido a desgaste ou sujeira na vedação.	Desaparafuse a cabeça sextavada da válvula de retenção, limpe o alojamento e o disco de borracha especial (substitua se estiver desgastado). Volte a montar e aperte cuidadosamente (Veja o capítulo MANUTENÇÃO).
	Torneira de drenagem de condensado (4) aberta.	Feche a torneira de drenagem de condensado.
	Mangueira Rilsan não inserida corretamente no pressostato.	Insira a mangueira Rilsan corretamente dentro do pressostato.
Redução de eficiência, arranque frequente. Valores de pressão baixos.	Consumo excessivamente alto.	Diminuição da demanda de ar comprimido.
	Vazamento de juntas e/ou tubos.	Troca das vedações.
	Entupimento do filtro de sucção.	Limpeza/substituição do filtro de sucção (Veja o capítulo MANUTENÇÃO).
	Escorregamento da correia.	Verifique a tensão da correia.
O motor (3) e/ou compressor sobreaquecem irregularmente.	Ventilação insuficiente.	Melhora das condições do ambiente.
	Fecho dos dutos de ar.	Verifique e se necessário limpe o filtro de ar (10).
Após uma tentativa de dar partida no compressor, ele para devido ao disparo do corte térmico causado pelo forçamento do motor.	Partida com a cabeça do compressor carregada.	Solte a cabeça do compressor usando o botão do pressostato(5).
	Baixa temperatura.	Melhora das condições do ambiente.
	Tensão muito baixa.	Verifique se a tensão da rede corresponde à da placa de dados. Elimine quaisquer extensões.
Após uma tentativa de dar partida no compressor, ele para devido ao disparo do corte térmico causado pelo forçamento do motor.	Eletroválvula ineficiente.	Ligue para o Centro de Serviços.

FUNÇÃO	FUNÇÃO	SOLUÇÃO
Durante a operação, o compressor para sem nenhum motivo aparente.	Disparo do corte térmico do motor.	Versões monofásicas de estágio único: opere no botão do interruptor de pressão (5) retornando para a posição OFF (fig. A). Restarte o corte térmico (fig. C) e reinicie (fig. B). Se a falha persistir, ligue para o Centro de Serviços.
	Falha elétrica.	Outras versões: Opere no botão do pressostato (5) retornando isso para a posição OFF e depois para ON novamente (fig. D). Se a falha persistir, ligue para o Centro de Serviços.
	Motores monofásicos: capacitor com falha.	Substitua o capacitor pelo Centro de Serviço
Ao operar, o compressor vibra e o motor emite um zumbido irregular. Se parar, não reinicia, embora o som do motor esteja presente.	motores trifásicos: Uma das fases da fonte de alimentação trifásica está ausente devido provavelmente ao fusível de um fusível.	Verifique os fusíveis dentro do painel elétrico ou da caixa elétrica e, se necessário, substitua os que foram danificados.
	Presença de sujeira/areia dentro da torneira.	Limpe a torneira.
Vazamento do condensado da torneira de ventilação (4).		

Monofásico

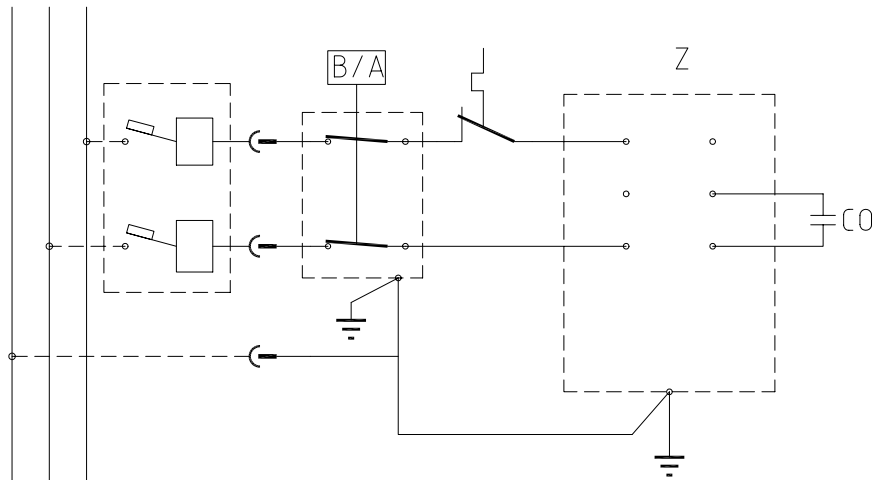

Trifásico

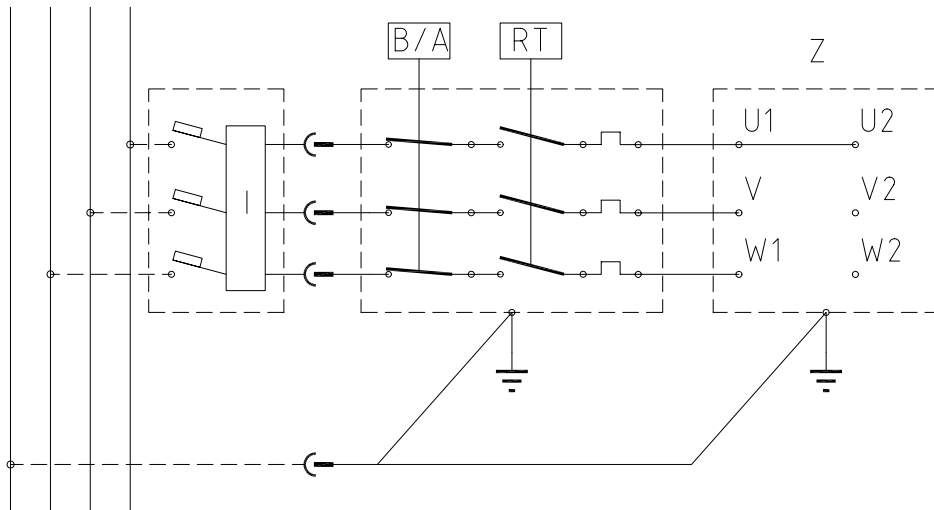

Trifásico

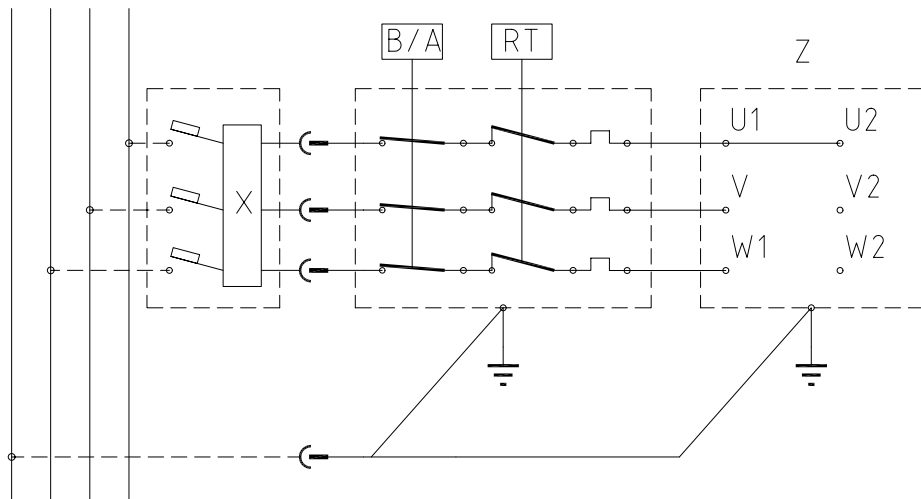

WAT U MOET DOEN

- De compressor moet worden gebruikt in een geschikte omgeving (goed geventileerd met een omgevingstemperatuur tussen +5 °C en +40 °C) en nooit op plaatsen waar zich stof, zuren, dampen, explosieve of ontvlambare gassen bevinden.
- Houd altijd een veilige afstand van minimaal 4 meter aan tussen de compressor en het werkgebied.
- Verkleuring van de riemkap van de compressor tijdens verwerkzaamheden geeft aan dat de afstand te klein is.
- Steek de stekker van het netsnoer in een stopcontact met een geschikte vorm, spanning en frequentie die voldoet aan de geldende voorschriften.
- Bij driefasige versies moet de stekker door een gekwalificeerde elektricien worden gemonteerd volgens de lokale voorschriften. Controleer als de compressor voor het eerst wordt gestart of de draairichting juist is en of deze overeenkomt met de richting die wordt aangegeven door de pijl op de riemkap (uitvoeringen met kunststof afscherming) of op de motor (uitvoeringen met metalen afscherming).
- Gebruik verlengsnoeren met een maximale lengte van 5 meter en een geschikte doorsnede.
- Het gebruik van verlengsnoeren met een andere lengte, evenals het gebruik van adapters en meervoudige contactdozen moet worden vermeden.
- Gebruik altijd de schakelaar van de drukschakelaar om de compressor uit te schakelen, of gebruik de schakelaar op het schakelpaneel bij modellen die hiermee zijn uitgerust. Schakel de compressor nooit uit door de stekker uit het stopcontact te trekken om te voorkomen dat de compressor weer wordt gestart met druk in de kop.
- Gebruik altijd de handgreep om de compressor te verplaatsen.
Voor stationaire uitvoeringen raden we aan om een transpallet of vorkheftruck te gebruiken. Zorg er daarbij voor dat ze binnen de steunpoten worden geplaatst en dat de machine alleen van de voorkant wordt geheven.
Als de compressor met een hefinrichting wordt gehanteerd, moet er geen kracht op de zijanten van de machine wordt uitgeoefend om schade te voorkomen. Zorg er verder voor dat de last goed in evenwicht is.
- De compressor moet tijdens gebruik op een stabiel, horizontaal oppervlak staan.
- Plaats de compressor minstens 50 cm van de muur voor optimale circulatie van verse lucht en voor correcte koeling.

WAT U NIET MOET DOEN

- Richt de luchtstraal nooit op personen, dieren of uw lichaam. (Draag altijd een veiligheidsbril om uw ogen te beschermen tegen voorwerpen die door de luchtstraal kunnen worden opgeworpen).
- Richt de vloeistofstraal die door op de compressor aangesloten gereedschap wordt gespoten nooit op de compressor.
- Gebruik het apparaat nooit op blote voeten of met natte handen of voeten.
- Trek nooit aan het netsnoer om de stekker uit het stopcontact te trekken of om de compressor te verplaatsen.
- Stel het apparaat nooit bloot aan weersinvloeden (regen, zon, mist, sneeuw).
- Vervoer de compressor nooit terwijl het reservoir onder druk staat
- Las het reservoir nooit en bewerk het niet machinaal. Vervang het hele reservoir bij defecten of corrosie.
- Knoei niet met de veiligheidsklep.
- Laat de compressor nooit door ondeskundigen gebruiken. Houd kinderen en dieren buiten het werkgebied.
- Plaats ontvlambare, nylon of stoffen voorwerpen nooit in de buurt van en/of op de compressor.
- Reinig de compressor nooit met ontvlambare vloeistoffen of oplosmiddelen. Reinig alleen met een vochtige doek en nadat u de stekker van de compressor uit het stopcontact hebt getrokken.
- De compressor is alleen ontworpen om lucht samen te persen en mag niet voor andere soorten gas worden gebruikt.
- De lucht die door de compressor wordt samengeperst kan niet worden gebruikt voor farmaceutische doeleinden, voor voedsel of voor gebruik in ziekenhuizen, behalve na speciale behandelingen. De perslucht is niet geschikt voor het vullen van luchtflessen voor duikers.
- Gebruik de compressor nooit zonder afschermingen (riemkap) en raak bewegende delen nooit aan.
- Raak onderdelen die zijn gemarkeerd met dit symbool  (**zie afbeeldingen**) nooit aan. Het symbool markeert onderdelen die tijdens gebruik heet worden en die na het stoppen van de machine nog enige tijd heet blijven.

- **Deze compressor is gemaakt om te werken met een bekrachtigingsverhouding die staat gespecificeerd op het typeplaatje van de motor** (S3-50 betekent bijvoorbeeld 5 minuten AAN en 5 minuten UIT). Bij oververhitting wordt de stroom automatisch uitgeschakeld door de thermische beveiliging van de motor, wanneer de temperatuur te hoog wordt vanwege een te hoge stroomafname.
Om het opnieuw opstarten van de machine te vergemakkelijken, is het belangrijk om niet alleen de aangegeven handelingen uit te voeren, maar ook om de knop van de drukschakelaar (5) UIT en vervolgens weer AAN te zetten (afbeeldingen A-B-D).

Druk bij eenfasige uitvoeringen op de resetknop op de aansluitkast van de motor (**fig. C**).

Druk bij driefasige versies op de knop van de drukschakelaar om deze weer AAN te zetten.

- De eenfasige uitvoeringen zijn uitgerust met een drukschakelaar (5) met een ontluchter met vertraagde sluiting (of met een klep op de terugslagklep), die het opstarten van de motor vergemakkelijkt (3); het vrijkomen van een luchtstraal gedurende enkele seconden terwijl het reservoir leeg is, is daarom normaal.
- Om de veiligheid van de machine te garanderen, zijn alle compressoren uitgerust met een veiligheidsklep die wordt ingeschakeld bij een storing van de drukschakelaar (**fig. E**).
- Wanneer een gereedschap met luchtaandrijving wordt aangesloten op een persluchtslang van de compressor, moet de luchtstroom uit de slang worden onderbroken.
- Er kunnen verschillende accessoires en pneumatisch gereedschappen op de compressor worden aangebracht: raadpleeg de bijbehorende handleidingen voor gebruiksaanwijzingen.
- Het gebruik van perslucht voor verschillende doeleinden (opblazen, gereedschap met luchtaandrijving, schilderen, reinigen met wasmiddelen op waterbasis, enz.) vereist kennis van en naleving van de regels die voor elk van deze doeleinden zijn vastgesteld.

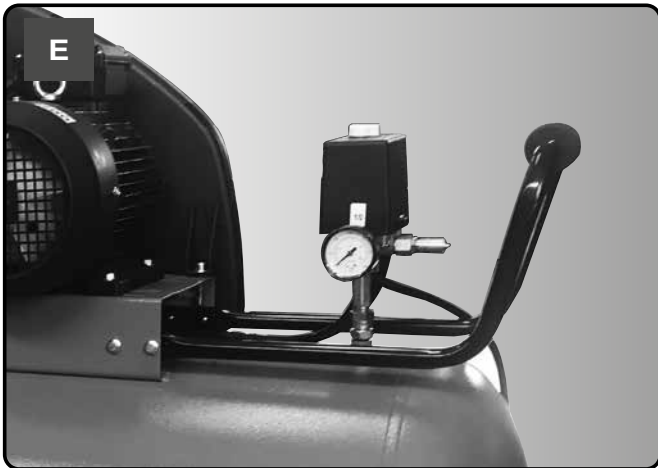
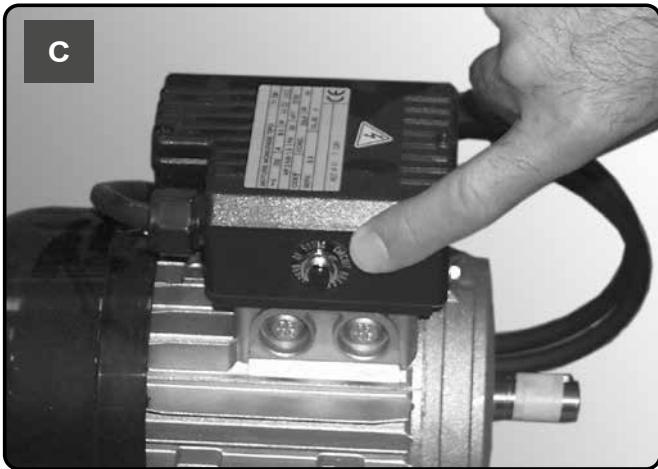
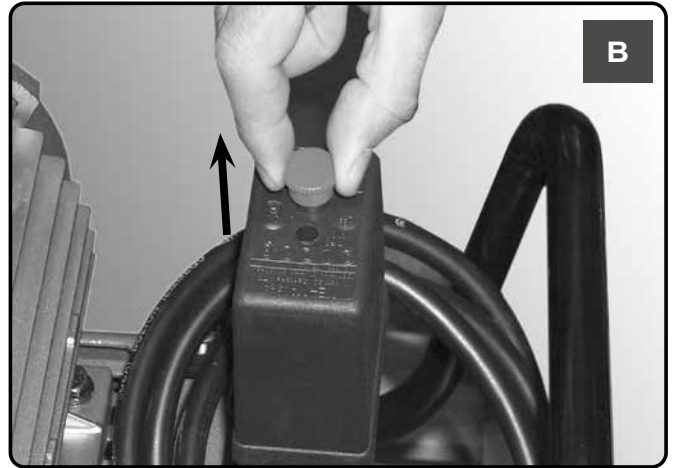
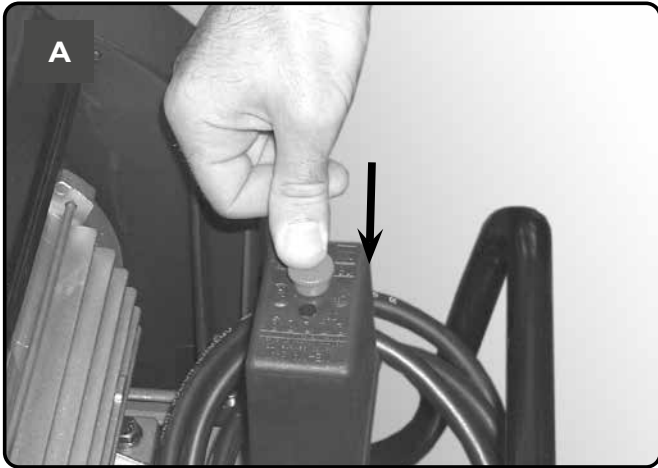

- Om roestvorming te voorkomen: afhankelijk van de gebruiksomstandigheden kan zich condens ophopen in de tank (1); deze condens moet dagelijks worden afgevoerd. Dit kan handmatig worden gedaan door de aftapkraan te openen, of door middel van de automatische aftap, indien deze op de tank aanwezig is (4). Er moet wekelijks worden gecontroleerd of de automatische klep goed werkt. Dit kan worden gedaan door de handmatige aftapkraan te openen en te controleren op condens (fig. N, O).
- **De dikte van de wanden van de luchttank (1) moet jaarlijks worden gecontroleerd door een erkende instantie, omdat corrosie in de tank de dikte van de stalen wanden kan verminderen. Dit kan leiden tot explosiegevaar. Neem de lokale normen in acht, indien van toepassing. Het is niet toegestaan om de luchttank te gebruiken als de wanddikte niet de minimumwaarde heeft die is aangegeven in de tankcertificering (onderdeel van de documentatie die bij de unit is geleverd).**
- De levensduur van het luchtvat (1) hangt voornamelijk af van de werkomgeving. Vermijd installatie van de compressor in een vuile en corrosieve omgeving. Dit kan de levensduur van het vat aanzienlijk verkorten.
- Veranker het vat (1) of bevestigde onderdelen niet rechtstreeks aan de grond of aan vaste constructies. Plaats het drukvat met trillingsdempers om mogelijke metaalmoeheid veroorzaakt door trillingen van het vat tijdens het gebruik te voorkomen.
- Gebruik het vat (1) binnen de druk- en temperatuurlimieten die staan vermeld op het typeplaatje en in het testrapport.
- Het vat mag niet worden gewijzigd door lassen, boren of door gebruik van andere mechanische methoden.

- Monteer de wielen en de voet, of het rolwiel bij modellen die hiermee zijn uitgerust.

Monteer bij uitvoeringen met vaste pootjes de voorste klemset of de trillingsdempers, indien inbegrepen.

- Controleer of de gegevens op het typeplaatje van de compressor overeenkomen met de specificaties van het elektrische systeem. Een afwijking van $\pm 10\%$ ten opzichte van de nominale waarde is toegestaan.
- Steek de stekker in een geschikt stopcontact. Controleer of de knop van de drukschakelaar (5) op de compressor in de stand "O" (UIT) staat (**figuur F-G**).
- Bij driefasige uitvoeringen, sluit de stekker aan op een paneel dat is beschermd door geschikte zekeringen.
- De compressor is nu klaar voor gebruik.
- De compressor kan worden gestart met de schakelaar van de drukschakelaar (5), waarna lucht via de toevoerslang in het reservoir wordt gepompt.
- Bij het bereiken van de maximale werkdruk (in de fabriek ingesteld tijdens het testen), stopt de compressor en wordt de overtollige lucht in de kop en in de toevoerslang afgevoerd via een klep onder de drukschakelaar (bij delta-/star-uitvoeringen via een elektroklep die wordt geactiveerd wanneer de motor stopt).
- De afwezigheid van druk in de kop vergemakkelijkt de volgende start. Wanneer er lucht wordt gebruikt, start de compressor automatisch opnieuw wanneer de onderste kalibratiewaarde wordt bereikt (ca. 2 bar tussen bovenste en onderste waarde). De druk in het reservoir kan worden gecontroleerd op de meegeleverde drukmeter (8).
- De compressor blijft deze cyclus automatisch doorlopen totdat de stand van de schakelaar van de drukschakelaar (5) (figuur F-G) wordt gewijzigd. Wacht minstens 10 seconden nadat de compressor is uitgeschakeld voordat u deze opnieuw gebruikt.
- De luchtdruk kan worden geregeld om het gebruik van luchtaangedreven gereedschappen te optimaliseren, via de knop met de klep open (omhoog trekken en rechtsom draaien om de druk te verhogen, linksom draaien om de druk te verlagen (fig. I). Druk na het instellen van de gewenste druk de knop weer omlaag om deze te vergrendelen.
- De ingestelde waarde kan worden gecontroleerd op de drukmeter (8).
- Controleer of het luchtverbruik en de maximale werkdruk van het te gebruiken pneumatische gereedschap compatibel zijn met de druk die is ingesteld op de drukregelaar en met de hoeveelheid lucht die door de compressor wordt geleverd.
- Stop na het werk de machine, trek de stekker eruit en leeg het reservoir.

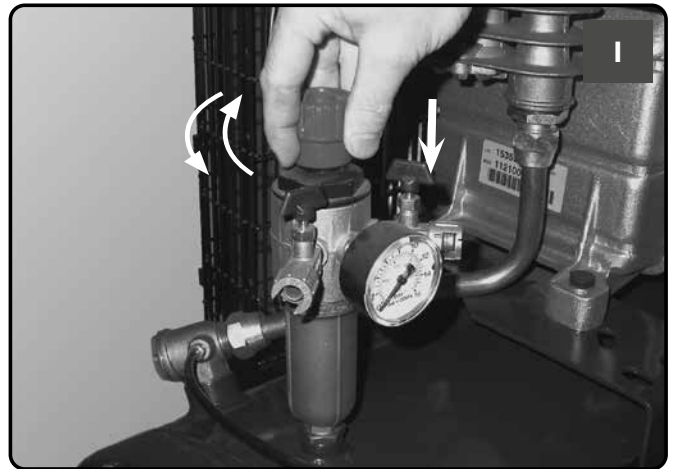
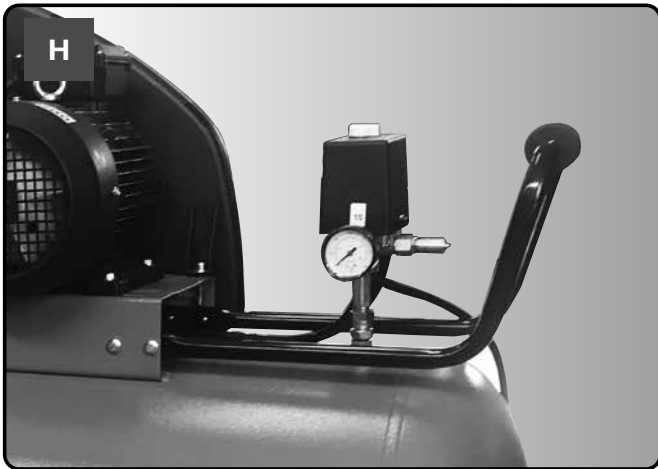
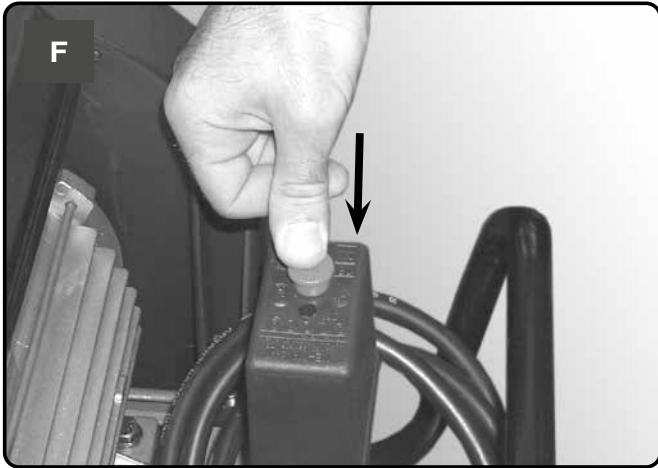



ZET VÓÓR ELKE HANDELING DE DRUKSCHAKELAAR IN DE STAND 'UIT', TREK DE STEKKER ERUIT EN LEEG HET RESERVOIR VOLLEDIG

De levensduur van de machine is afhankelijk van de kwaliteit van het onderhoud.

Voer onderhoud uit als de machine is afgekoeld; draag altijd persoonlijke beschermingsmiddelen.

Gebruik de juiste apparatuur voor het onderhoud en gebruik alleen originele reserveonderdelen.

Controleer of alle schroeven, met name de schroeven in de kop van het apparaat, goed zijn aangedraaid.

Controleer of de kop goed is aangedraaid vóór de eerste start en na het eerste uur van gebruik.

AANHAALKOPPEL VAN TREKSTANGEN VAN DE KOP

	Nm Min. koppel	Nm Max. koppel
Schroef M6	9	11
Schroef M8	22	27
Schroef M10	45	55
Schroef M12	76	93
Schroef M14	121	148



ONDERHOUDSTABEL			
FUNCTIE	NA DE EERSTE 100 UUR	OM DE 100 UUR	OM DE 500 UUR
inlaatfilter reinigen en/of filterelement vervangen		•	
Trekstangen van de kop aanhaken	Controleer of de kop goed is aangedraaid vóór de eerste start en na het eerste uur van gebruik		
Condens in tank aftappen	Dagelijks		
Spanning van de riemen controleren	Periodiek		
Wanddikte luchttank controleren.	Jaarlijks		

LUCHTFILTER



ZET VÓÓR ELKE HANDELING DE DRUKSCHAKELAAR IN DE STAND 'UIT', TREK DE STEKKER ERUIT EN LEEG HET RESERVOIR VOLLEDIG

Reinig het aanzuigfilter naargelang het type omgeving en ten minste om de 100 uur. Vervang het filter indien nodig (een verstopt filter vermindert de efficiëntie en een inefficiënt werkend filter zorgt voor een snellere slijtage van de compressor)



TANK LEGEN



ZET VÓÓR ELKE HANDELING DE DRUKSCHAKELAAR IN DE STAND 'UIT', TREK DE STEKKER ERUIT EN LEEG HET RESERVOIR VOLLEDIG

Voer de handeling dagelijks uit door de handmatige aftapkraan te openen en te controleren op condens.

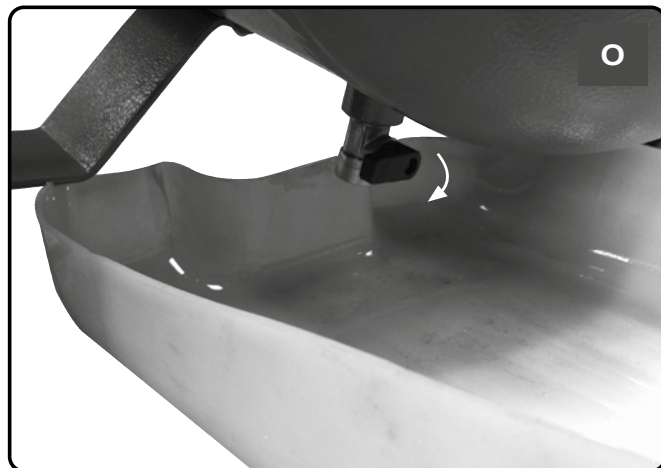
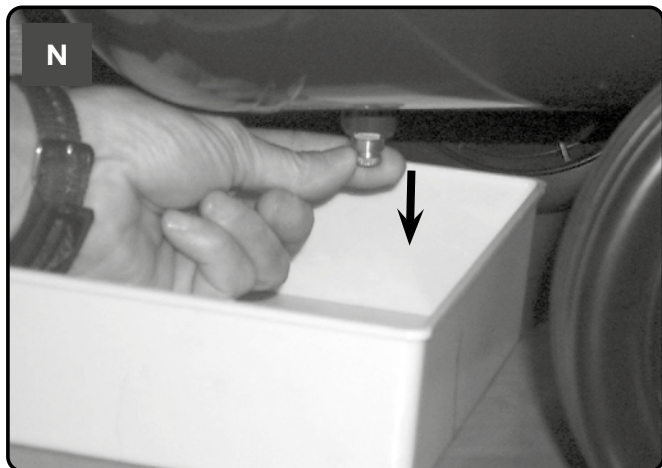

Verbruikte olie en condens **MOETEN WORDEN VERWIJDERD** in overeenstemming met de bepalingen voor milieubescherming en de geldende wetgeving.

RIEMEN OP SPANNING BRENGEN



ZET VÓÓR ELKE HANDELING DE DRUKSCHAKELAAR IN DE STAND 'UIT', TREK DE STEKKER ERUIT EN LEEG HET RESERVOIR VOLLEDIG

Controleer regelmatig de spanning van de riemen. De doorbuiging (f) moet ongeveer 1 cm bedragen.

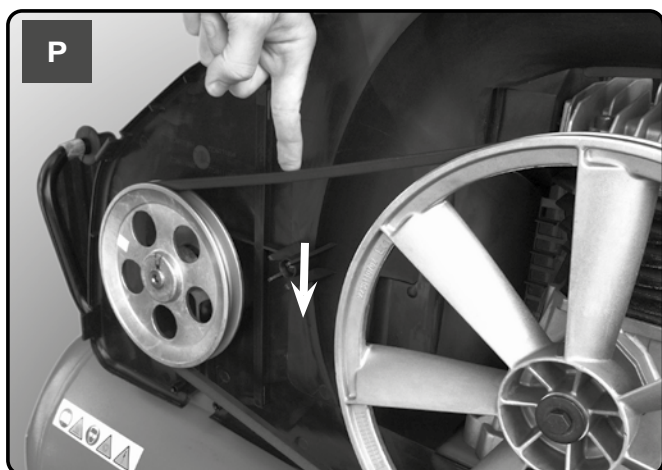

TERUGSLAGKLEP (Zie PROBLEEMOPLOSSING)



ZET VÓÓR ELKE HANDELING DE DRUKSCHAKELAAR IN DE STAND 'UIT', TREK DE STEKKER ERUIT EN LEEG HET RESERVOIR VOLLEDIG

De terugslagklep werkt niet goed vanwege slijtage of vuil op de afdichting.

Schroef de zeskantige kop van de terugslagklep los, reinig de behuizing en de speciale rubberen schijf (vervang de schijf als deze is versleten). Monteer weer en draai voorzichtig vast.





VRAAG DE HULP VAN EEN GEKwalificeerde ELEKTRICIEN VOOR WERKZAAMHEDEN AAN ELEKTRISCHE COMPONENTEN (KABELS, MOTOR, DRUKSCHAKELAAR, SCHAKELPANEEL, ENZ.).

FUNCTIE	FUNCTIE	OPLOSSING
Lucht lekt uit de klep van de drukschakelaar.	De terugslagklep werkt niet goed vanwege slijtage of vuil op de afdichting.	Schroef de zeskantige kop van de terugslagklep los, reinig de behuizing en de speciale rubberen schijf (vervang de schijf als deze is versleten). Monteer weer en draai voorzichtig vast (zie hoofdstuk ONDERHOUD).
	Afvoerkraan condens (4) geopend.	Sluit de afvoerkraan voor condens.
	Rilsan-slang is niet correct in de drukschakelaar geplaatst.	Steek de Rilsan-slang op de juiste manier in de drukschakelaar.
Minder efficiënte werking, vaak opstarten. Lage drukwaarden.	Hoog verbruik.	Verlaag het gebruik van perslucht.
	Lekkage uit verbindingen en/of leidingen.	Vervang de pakkingen.
	Verstopping van het aanzuigfilter.	Reinig/vervang het aanzuigfilter (Zie hoofdstuk ONDERHOUD).
	De riem slijpt.	Controleer de riemspanning.
De motor (3) en/of de compressor raken regelmatig oververhit.	Onvoldoende ventilatie.	Verbeter de omgevingscondities.
	Luchtkanalen sluiten.	Controleer en reinig zo nodig het luchtfilter (10).
Na een poging om de compressor te starten, stopt de thermische beveiliging de motor door het forceren van de motor.	Opstarten met de kop van de compressor onder druk.	Haal de druk van de compressorkop met behulp van de drukknop van de drukschakelaar (5).
	Lage temperatuur.	Verbeter de omgevingscondities.
	Spanning te laag.	Controleer of de netspanning overeenkomt met de spanning op het typeplaatje. Verwijder verlengsnoeren.
Na een poging om de compressor te starten, stopt de thermische beveiliging de motor door het forceren van de motor.	Slecht werkende elektroklep.	Bel het servicecentrum.

FUNCTIE	FUNCTIE	OPLOSSING
De compressor stopt zonder duidelijke reden.	Uitschakeling door de thermische beveiliging van de motor.	Eentraps, monofase-uitvoeringen: zet de knop van de drukschakelaar (5) weer in de stand UIT (fig. A). Reset de thermische beveiliging (fig. C) en start de machine weer (fig. B). Neem contact op met het servicecentrum als het probleem zich blijft voordoen.
		Andere uitvoeringen: Zet de knop van de drukschakelaar (5) in de stand UIT en vervolgens in de stand AAN (fig. D). Neem contact op met het servicecentrum als het probleem zich blijft voordoen.
	Elektrische storing.	Bel het servicecentrum.
De compressor trilt als deze in werking is en de motor maakt een onregelmatig zoemend geluid. Als de compressor wordt afgezet, start deze niet meer op hoewel het geluid van de motor hoorbaar is.	Eenfasemotoren: defecte condensator.	Laat de condensator vervangen door het servicecentrum
	driefasemotoren: Een van de fasen van de driefasige voeding ontbreekt, waarschijnlijk vanwege een doorgebrande zekering.	Controleer de zekeringen in het schakelpaneel of in de schakelkast en vervang zo nodig de doorgebrande zekering(en).
Er lekt condens uit de afvoerkraan (4).	Vuil/gruis in de kraan.	Reinig de kraan.

Eenfase

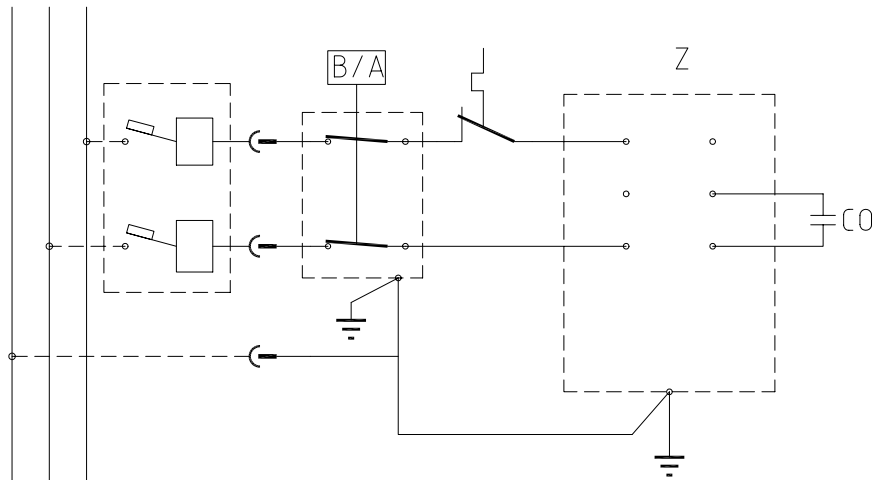

Driefase

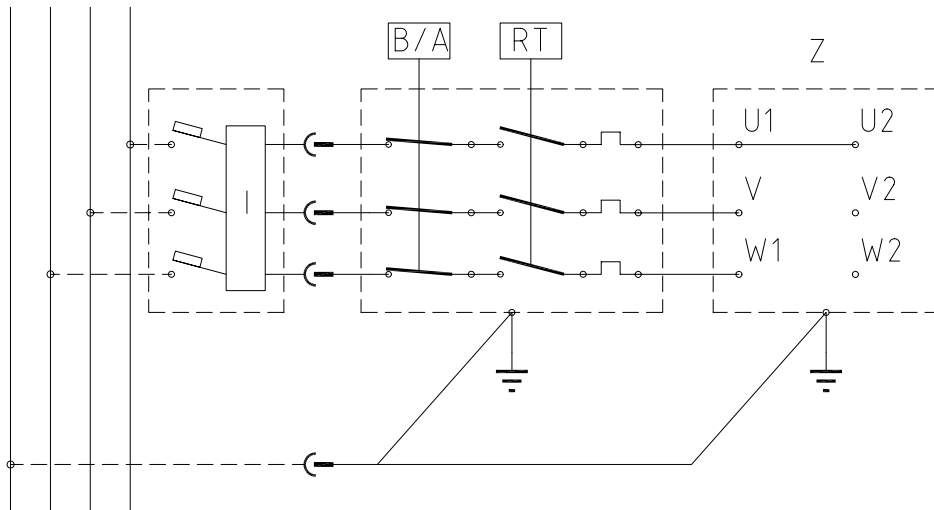

Driefase

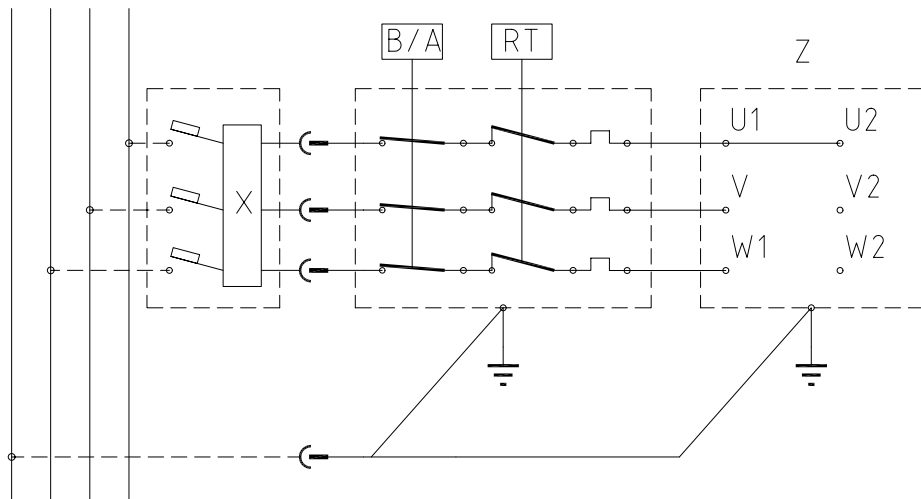

TING, DU SKAL GØRE

- Kompressoren skal anvendes i et passende miljø (godt ventileret med en omgivelsestemperatur på mellem + 5 °C og + 40 °C) og aldrig på steder, der er påvirket af støv, syrer, dampe, eksplosive eller antændelige gasser.
- Hold altid en sikkerhedsafstand på mindst 4 meter mellem kompressoren og arbejdsområdet.
- Enhver farvning af kompressorens remskærme under malearbejde viser, at afstanden er for kort.
- Sæt stikket til det elektriske kabel i en stikkontakt med passende form, spænding og frekvens i overensstemmelse med gældende regler.
- For 3-fasede versioner skal stikket monteres af en kvalificeret elektriker i henhold til lokale regler. Når du starter kompressoren for første gang, skal du kontrollere den rigtige rotationsretning, og at denne stemmer overens med den retning, der er angivet med pilen på remskærmen (versioner med plastikbeskyttelse) eller på motoren (versioner med metalbeskyttelse).
- Brug forlængerkabler med en maksimal længde på 5 meter og med passende tværsnit.
- Brug af forlængerkabler af forskellig længde og også af adaptere og flere stikkontakter bør undgås.
- Brug altid trykafbryderens kontakt til at slukke for kompressoren, eller brug kontakten på det elektriske panel for modeller, der er udstyret med dette. Sluk aldrig for kompressoren ved at trække stikket ud, for at undgå genstart med tryk i hovedet.
- Brug altid håndtaget til at flytte kompressoren.
Til stationære versioner anbefaler vi at bruge en palleløfter eller gaffeltruck, og sørge for, at de placeres inden i støttfodderne, og kun løfter maskinen fra dens frontside.
Hvis kompressoren håndteres med løfteanordninger, skal du undgå at udøve kraft på maskinens sider for ikke at beskadige den. Sørg endvidere for, at belastningen er afbalanceret.
- Ved drift skal kompressoren placeres på en stabil, vandret overflade.
- Placér kompressoren mindst 50 cm fra væggen for at tillade optimal cirkulation af frisk luft og for at sikre korrekt afkøling.

TING, DU IKKE SKAL GØRE

- Ret aldrig luftstrålen mod personer, dyr eller din krop. (Brug altid beskyttelsesbriller for at beskytte dine øjne mod flyvende genstande, der kan løftes af strålen).
- Ret aldrig væskestrålen, der sprøjtes med værktøjer, der er tilsluttet kompressoren, mod kompressoren.
- Brug aldrig apparatet på bare fødder eller med våde hænder eller fødder.
- Træk aldrig i strømkablet for at trække stikket ud af stikkontakten eller for at flytte kompressoren.
- Lad aldrig apparatet blive udsat for dårlige vejrforhold (regn, sol, tåge, sne).
- Transportér aldrig kompressoren med beholderen under tryk
- Svejs eller bearbejd aldrig beholderen. I tilfælde af fejl eller korrosion skal den udskiftes helt.
- Manipulér ikke med sikkerhedsventilen.
- Tillad aldrig ikke-kompetente personer at bruge kompressoren. Hold børn og dyr væk fra arbejdsområdet.
- Placér aldrig brændbare genstande eller nylon- eller stofgenstande tæt på og/eller på kompressoren.
- Rengør aldrig kompressoren med brandfarlige væsker eller opløsningsmidler. Rengør kun med en fugtig klud, efter at have sikret dig, at du har taget stikket ud af kompressoren.
- Kompressoren er kun designet til at komprimere luft og må ikke bruges til nogen anden type gas.
- Den komprimerede luft, der produceres af kompressoren, kan ikke bruges til farmaceutiske formål, fødevarer- eller hospitalsformål undtagen efter særlige behandlinger. Den er ikke egnet til at fylde dykkernes luftflasker.
- Brug aldrig kompressoren uden skærme (remskærme) og rør aldrig ved bevægelige dele.
- Rør ikke ved de dele, der er markeret med dette symbol  (se billeder), som angiver komponenter, der når høje temperaturer under drift og opretholder en høj temperatur i et stykke tid efter et maskinstop.

- Denne kompressor er fremstillet til at fungere med et intermittensforhold, der er specificeret på motorens typeskilt (for eksempel betyder S3-50 5 minutter TIL og 5 minutter FRA). I tilfælde af overophedning udløses motorens termiske sikring, hvilket medfører automatisk afbrydelse af strømmen, når temperaturen er for høj på grund af for kraftig strømafgang.

For at lette genstart af maskinen er det vigtigt ikke kun at udføre de angivne handlinger, men også at indstille trykafbryderens knap (5), og returnere denne til OFF-position og derefter ON igen (figurer A-B-D).

På enkeltfasede versioner skal du trykke på nulstillingsknappen på motorens terminalboks (**fig. C**).

På 3-fasede versioner skal du betjene trykafbryderens knap manuelt og returnere denne til ON-positionen.

- Enkeltfaseversionerne er udstyret med en trykafbryder (5), der er udstyret med en forsinket udluftningslukkeventil (eller med en ventil placeret på kontraventilen), der letter motorens opstart (3); derfor skal et par sekunders luftstråle fra denne, med beholderen tom, betragtes som normalt.
- For at garantere maskinsikkerhed er alle kompressorerne udstyret med en sikkerhedsventil, der aktiveres i tilfælde af fejl ved trykafbryderen (**fig. E**).
- Når der tilsluttes et luftdrevet værktøj til en slange med trykluft, der leveres af kompressoren, er afbrydelse af luftstrømmen fra slangen obligatorisk.
- Flere tilbehør og trykluftværktøjer kan anvendes på kompressoren: For betjeningsvejledning henvises der til deres respektive brugsanvisninger.
- Brug af trykluft til de forskellige planlagte formål (oppustning, luftdrevet værktøj, maling, vask kun med vandbaserede rengøringsmidler osv.) kræver kendskab til og overholdelse af reglerne, der er fastlagt for hver enkelt brug.

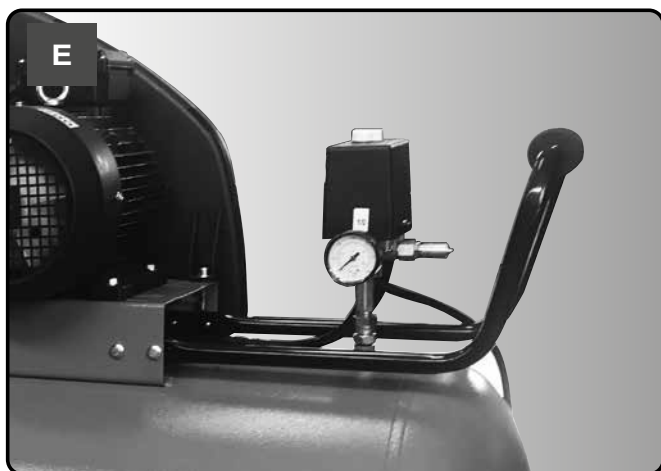
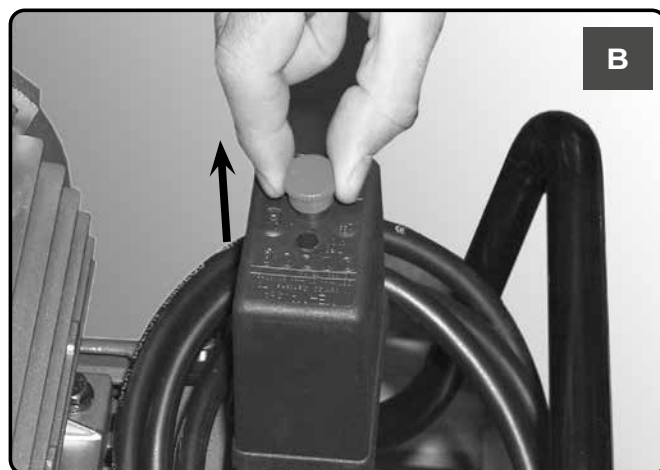
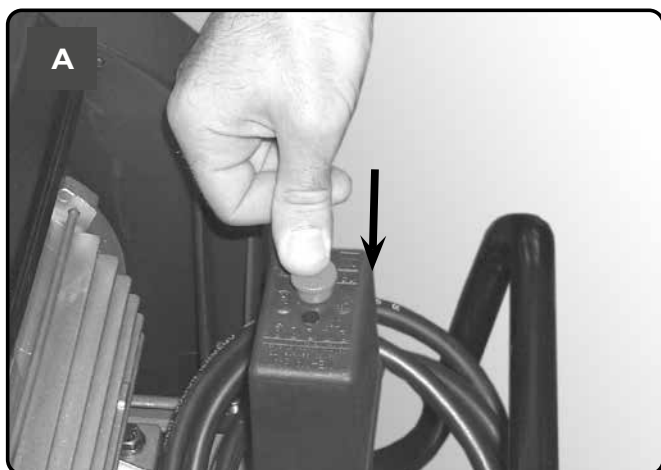

- Det er nødvendigt at forhindre dannelse af rust: Afhængigt af brugsbetingelserne, kan der ophobes kondens inde i beholderen (1), som skal udtømmes dagligt. Dette kan gøres manuelt ved at åbne drænventilen eller ved hjælp af det automatiske afløb, hvis det er monteret på beholderen (4). Ikke desto mindre er der brug for en ugentlig kontrol af den korrekte funktion af den automatiske ventil. Dette skal gøres ved at åbne den manuelle drænventil og kontrollere for kondensat (fig. N, O).
- **Det er nødvendigt at få kontrolleret tykkelsen af luftbeholderens vægge (1) årligt af et kompetent organ, fordi korrosion inde i tanken kan reducere stålvæggens tykkelse med deraf følgende risiko for eksplosioner. Overhold de lokale standarder, hvis det er relevant. Brug af luftbeholderen er ikke tilladt, når vægtykkelsen når den minimumsværdi, der er angivet i beholderens certificering (del af den dokumentation, der blev leveret med enheden).**
- Luftmodtagerens levetid (1) afhænger hovedsageligt af arbejdsmiljøet. Undgå at installere kompressoren i et beskidt og ætsende miljø, da dette kan reducere beholderens levetid dramatisk.
- Forankr ikke beholderen (1) eller fastgjorte komponenter direkte til jorden eller faste strukturer. Udstyr trykbeholderen med vibrationsdæmpere for at undgå mulig træthedsfejl forårsaget af vibration af beholderen under brug.
- Brug beholderen (1) inden for de tryk- og temperaturgrænser, der er angivet på typeskiltet og i testrapporten.
- Der må ikke foretages ændringer på denne beholder ved svejsning, boring eller andre mekaniske metoder.

- Saml hjulene og foden, eller drejehjulet for modeller, som det er til stede på.

For versionerne med faste fødder skal du montere det forreste klemmesæt eller vibrationsdæmperne, hvis de medfølger.

- Kontrollér, at der er overensstemmelse mellem kompressorens typeskilt og det elektriske systems faktiske specifikationer. En variation på $\pm 10\%$ med hensyn til den nominelle værdi er tilladt.
- Sæt stikket i en passende stikkontakt for at kontrollere, at trykafbryderens kontakt (5), der er placeret på kompressoren, er i position "O" (OFF) (**figurer F-G**).
- For de 3-fasede versioner skal du tilslutte stikket til et panel, der er beskyttet af passende sikringer.
- Kompressoren er nu klar til brug.
- Ved at trykke på trykafbryderens kontakt (5) starter kompressoren og pumper luft i beholderen gennem forsyningsslangen.
- Når det maksimale driftstryk er nået (fabriksindstillet under test), stopper kompressoren, og udlufter den overskydende luft, der er til stede i hovedet og i forsyningsslangen, gennem en ventil, der er placeret under trykafbryderen (i delta-/star-versioner, gennem en elektroventil, der aktiveres, når motoren stopper).
- Fraværet af tryk i hovedet letter den efterfølgende genstart. Når der bruges luft, genstarter kompressoren automatisk, når den nedre kalibreringsværdi nås (ca. 2 bar mellem øvre og nedre). Trykket inde i beholderen kan kontrolleres på den medfølgende måler (8).
- Kompressoren fortsætter med at arbejde automatisk med denne arbejdscyklus, indtil trykafbryderkontaktens position (5) (figur F-G) ændres. For at bruge kompressoren igen skal du vente mindst 10 sekunder, efter at denne er slukket, inden du genstarter.
- Lufttrykket kan reguleres for at optimere brugen af luftdrevne værktøjer, ved at betjene drejeknappen med ventilen åben (træk den op og drej den med uret for at øge trykket og mod uret for at reducere det) (fig. I). Når du har indstillet den ønskede værdi, skal du skubbe drejeknappen ned for at låse den.
- Den fastsatte værdi kan kontrolleres på måleren (8).
- Kontrollér, at luftforbruget og det maksimale arbejdsstryk for trykluftværktøj, der skal bruges, er kompatible med det tryk, der er indstillet på trykregulatoren og med den luftmængde, der leveres af kompressoren.
- Når du er færdig med at arbejde, skal du stoppe maskinen, trække stikket ud og tømme beholderen.

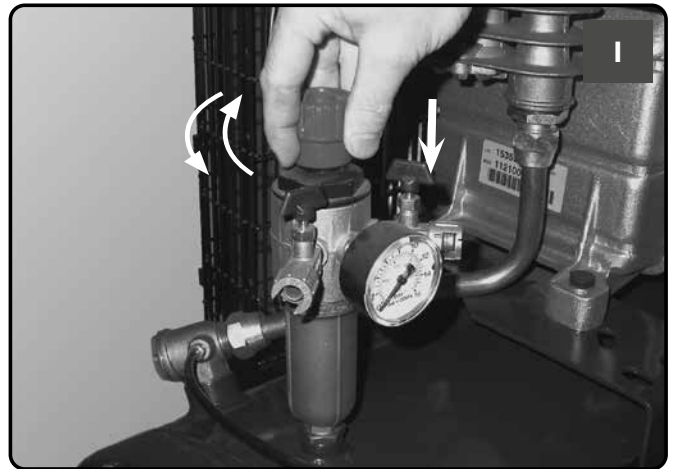
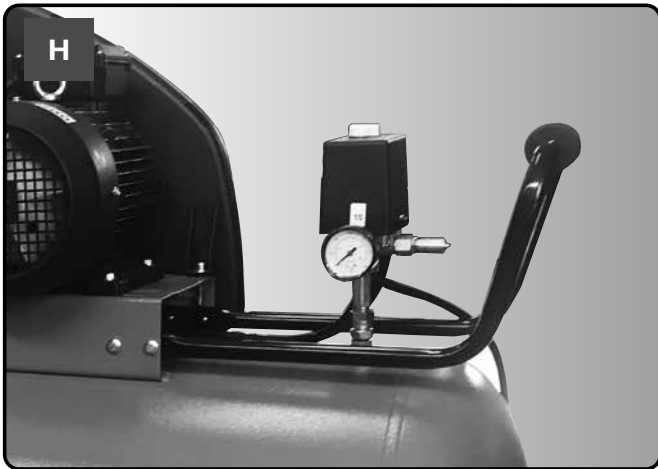
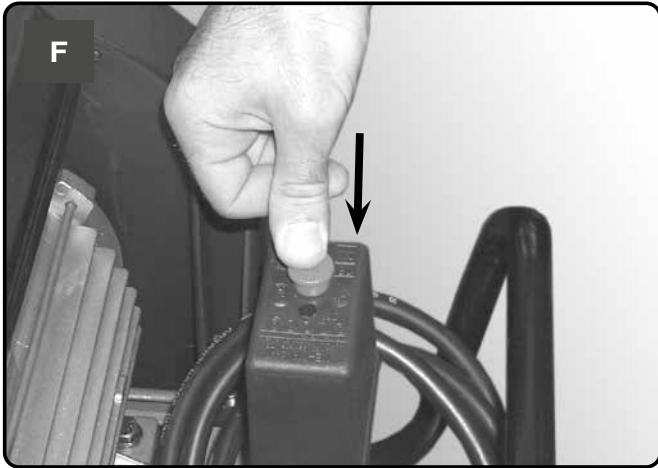



FØR ENHVER HANDLING SKAL DU SÆTTE TRYKAFBRYDEREN I SLUKKET POSITION, TRÆKKE STIKKET UD OG TØMME BEHOLDEREN HELT

Maskinens levetid afhænger af vedligeholdelseskvalitet.

Udfør serviceopgaver med maskinen kold, og iført det personlige beskyttelsesudstyr.

Brug det udstyr, der passer til hver serviceopgave, og brug kun originale reservedele.

Kontrollér, at alle skruer, især skruerne på enhedens hoved, er spændt stramt. Kontrollér spændingen af hovedet, før den første opstart og efter den første times drift.

STRAMNING AF HOVEDETS SPÆNDESTÆNGER

	Nm Min. drejningsmoment	Nm Maks. drejningsmoment
M6-skrue	9	11
M8-skrue	22	27
M10-skrue	45	55
M12-skrue	76	93
M14-skrue	121	148



VEDLIGEHOELDELSESTABEL			
FUNKTION	EFTER DE FØRSTE 100 TIMER	FOR HVER 100 TIMER	FOR HVER 500 TIMER
Rengøring af indsugningsfilter og/ eller udskiftning af filterelement		•	
Stramning af hovedets spændestænger	Kontrollér spændingen af hovedet, før den første opstart og efter den første times drift		
Tømning af kondensat i beholder	Dagligt		
Kontrol af remmenes spænding	Periodisk		
Inspektions af luftbeholderens vægtykkelse.	Årligt		

LUFTFILTER



FØR ENHVER HANDLING SKAL DU SÆTTE TRYKAFBRYDEREN I SLUKKET POSITION, TRÆKKE STIKKET UD OG TØMME BEHOLDEREN HELT

Rengør sugefilteret i henhold til miljøtypen og under alle omstændigheder mindst for hver 100 timer. Udskift om nødvendigt filteret (et tilstoppet filter forringer effektiviteten, mens et ineffektivt filter forårsager hårdere slid på kompressoren)



UDTØM BEHOLDER



FØR ENHVER HANDLING SKAL DU SÆTTE TRYKAFBRYDEREN I SLUKKET POSITION, TRÆKKE STIKKET UD OG TØMME BEHOLDEREN HELT

Udfør handlingen dagligt ved at åbne den manuelle drænventil og kontrollér for kondensat.

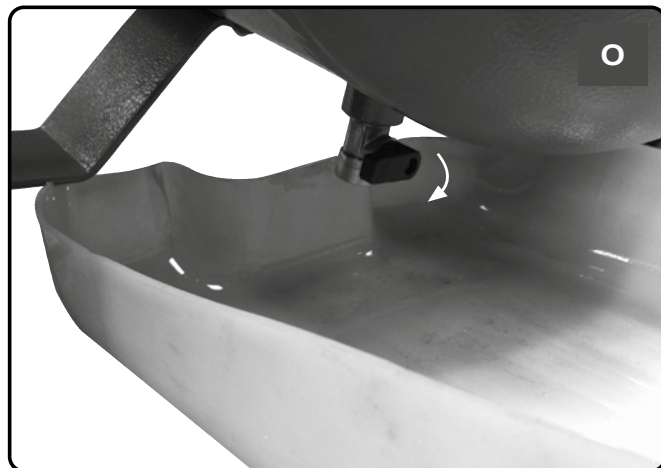
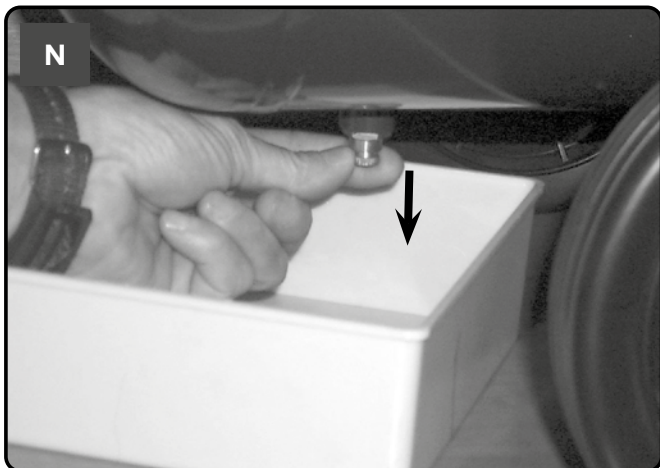

Spildolie og kondensat SKAL BORTSKAFFES i overensstemmelse med miljøbeskyttelse og gældende lovgivning.

REMSTRAMNING



FØR ENHVER HANDLING SKAL DU SÆTTE TRYKAFBRYDEREN I SLUKKET POSITION, TRÆKKE STIKKET UD OG TØMME BEHOLDEREN HELT

Kontrollér regelmæssigt stramningen af remmene, som skal have en fleksion (f) på ca. 1 cm.

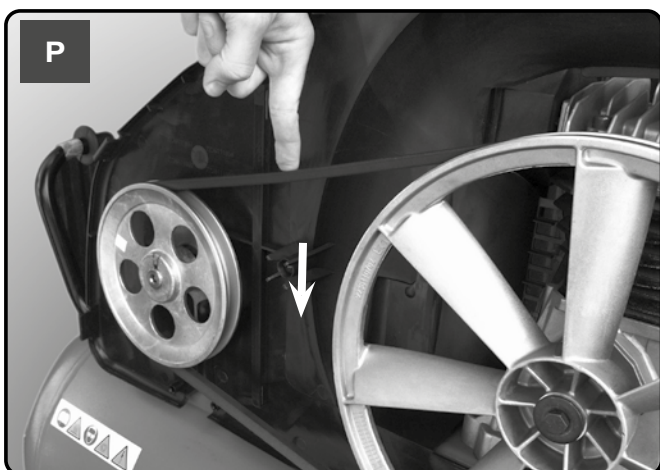

KONTRAVENTIL (se FEJLFINDING)



FØR ENHVER HANDLING SKAL DU SÆTTE TRYKAFBRYDEREN I SLUKKET POSITION, TRÆKKE STIKKET UD OG TØMME BEHOLDEREN HELT

Kontrolventilen udfører ikke sin funktion korrekt på grund af slid eller snavs på tætningen.

Skrue det sekskantformede hoved på kontraventilen af, rengør huset og den særlige gummiskive (udskift hvis den er slidt). Genmonter, og spænd forsigtigt.





ANMOD OM HJÆLP FRA EN KVALIFICERET ELEKTRIKER TIL HANDLINGER PÅ ELEKTRISKE KOMPONENTER (KABLER, MOTOR, TRYKAFBRYDER, ELEKTRISK PANEL OSV.).

FUNKTION	FUNKTION	AFHJÆLPNING
Luftlækage fra trykafbryderventilen.	Kontrolventilen udfører ikke sin funktion korrekt på grund af slid eller snavs på tætningen.	Skru det sekskantformede hoved på kontraventilen af, rengør huset og den særlige gummiskive (udskift hvis den er slidt). Genmonter, og spænd forsigtigt (Se kapitlet VEDLIGEHOLDELSE).
	Kondensatudtømningsshane (4) åben.	Luk kondensatudtømningsshanen.
	Rilsan-slange er ikke indsat korrekt i trykafbryderen.	Indsæt Rilsan-slangen korrekt i trykafbryderen.
Reduktion af effektivitet, hyppig opstart. Lave trykværdier.	For højt forbrug.	Reducér behovet for trykluft.
	Lækager fra samlinger og/eller rør.	Udskift pakninger.
	Tilstopning af sugefilteret.	Rengør/udskift sugefilteret (Se kapitlet VEDLIGEHOLDELSE).
	Remmen glider.	Kontrollér remspændingen.
Motoren (3) og/eller kompressoren overophedes uregelmæssigt.	Utilstrækkelig ventilation.	Forbedr omgivelsesforholdene.
	Lukning af luftkanaler.	Kontrollér, og rengør om nødvendigt luftfilteret (10).
Efter et forsøg på at starte kompressoren stopper den på grund af udløsning af den termiske afbrydelse forårsaget af forcering af motoren.	Opstart med kompressorhovedet ladet.	Frigiv kompressorhovedet ved hjælp af trykafbryderens trykknop (5).
	Lav temperatur.	Forbedr omgivelsesforholdene.
	Spænding for lav.	Kontrollér, at netspændingen svarer til den på typeskiltet. Fjern eventuelle forlængelser.
Efter et forsøg på at starte kompressoren stopper den på grund af udløsning af den termiske afbrydelse forårsaget af forcering af motoren.	Ineffektiv elektroventil.	Ring til servicecenteret.

FUNKTION	FUNKTION	AFHJÆLPNING
Under drift stopper kompressoren uden nogen åbenbar grund.	Udløsning af motorens termiske afbrydelse.	Enkeltrín, enkeltfasede versioner: Betjen trykafbryderens knap (5) og returnér denne til OFF-positionen (fig. A). Nulstil den termiske afbrydelse (fig. C) og genstart (fig. B). Ring til servicecenteret, hvis fejlen fortsætter.
		Andre versioner: Betjen trykafbryderens knap (5) og returnér denne til OFF-positionen og derefter til ON igen (fig. D). Ring til servicecenteret, hvis fejlen fortsætter.
	Elektrisk fejl.	Ring til servicecenteret.
Under drift vibrerer kompressoren, og motoren udsender en uregelmæssig summende lyd. Hvis den stopper, genstarter den ikke, selvom lyden fra motoren er til stede.	Enkeltfasede motorer: defekt kondensator.	Få kondensatoren udskiftet af servicecenteret
	3-fasede motorer: En af faserne i den 3-fasede strømforsyning mangler, sandsynligvis på grund af en sprunget sikring.	Kontrollér sikringerne inde i det elektriske panel eller den elektriske kasse, og udskift om nødvendigt dem, der er blevet beskadiget.
Lækage af kondensat fra udluftningshanen (4).	Tilstedeværelse af snavs/sandkorn inde i hanen.	Rengør hanen.

Enkelfaset

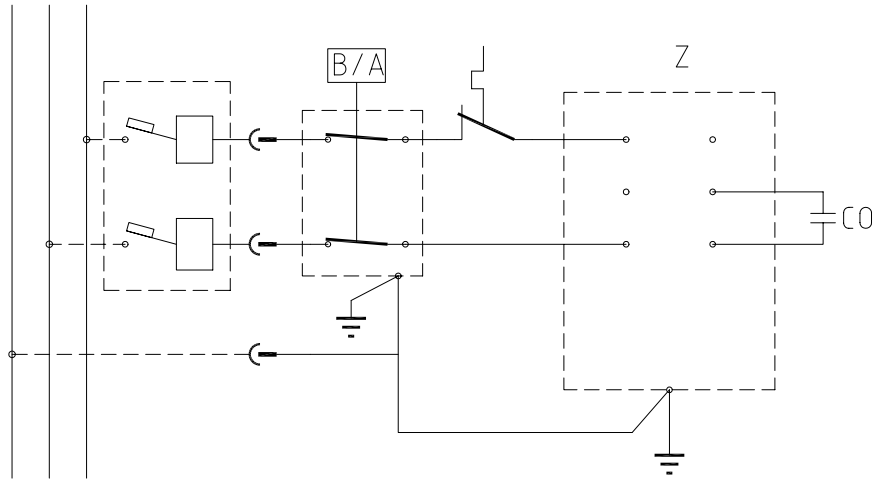

Trefaset

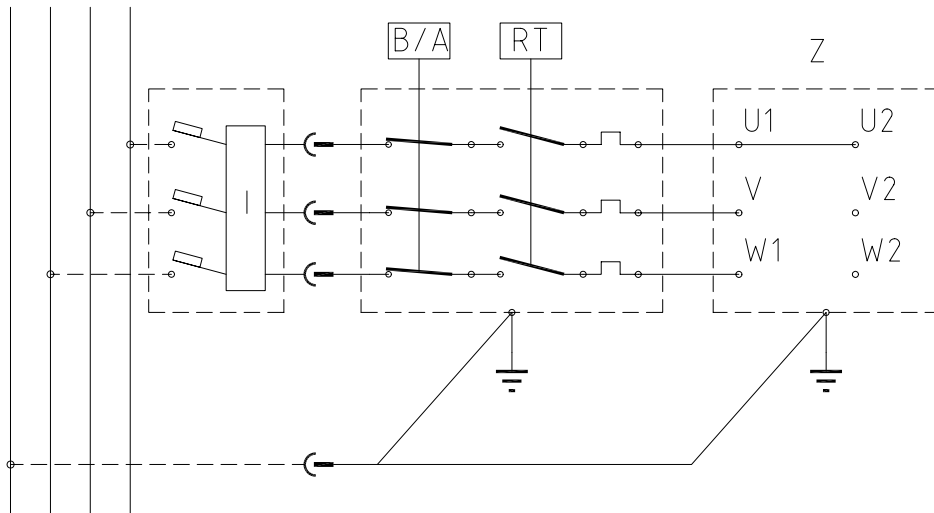

Trefaset

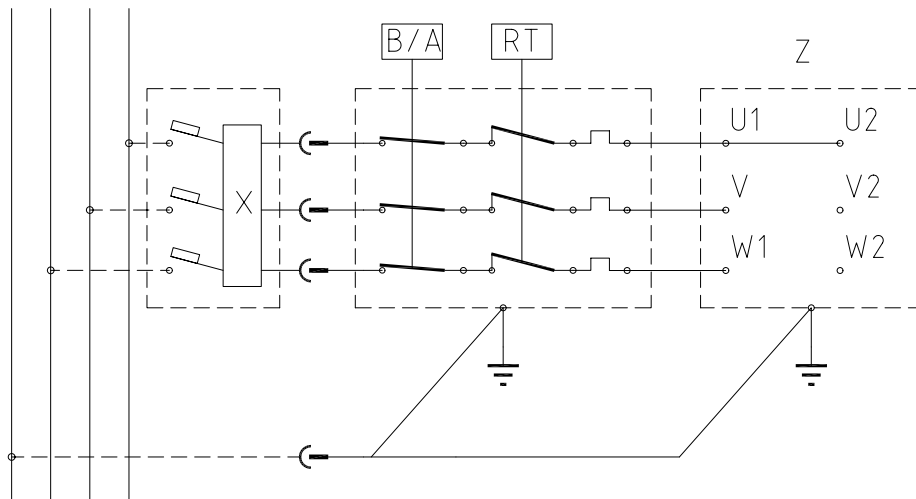

TOIMENPITEET

- **Kompressoria on käytettävä soveltuvassa ympäristössä (hyvin tuuletettu tila, jonka ympäristön lämpötila on +5 °C...+40 °C), eikä koskaan tiloissa, joissa on pölyä, happoja, höyryjä, räjähdysherkkiä tai syttyviä kaasuja.**
- Säilytä aina vähintään neljän metrin turvaetäisyys kompressorin ja työalueen välillä.
- Jos kompressorin hihnasuojusten väri muuttuu maalauksen aikana, etäisyys on liian lyhyt.
- Aseta sähköjohdon pistoke soveltuvaan pistorasiaan, jonka muoto, jännite ja taajuus vastaa voimassa olevia määräyksiä.
- Pätevän sähköasentajan tulee asentaa kolmivaiheversiot paikallisten määräysten mukaisesti. Kun kompressori käynnistetään ensimmäisen kerran, tarkista oikea pyörimissuunta, ja että tämä vastaa hihnasuojuksen (muovisuojalla varustetut versiot) tai moottorin (metallisuojalla varustetut versiot) nuolen osoittamaa suuntaa.
- Käytä korkeintaan viiden metrin pituista jatkojohtoa, jonka poikkileikkaus on riittävä.
- Tästä poikkeavan pituisten jatkojohtojen sekä sovittimien ja useiden pistokkeiden käyttöä tulee välttää.
- Sammuta kompressori aina painekeytkimellä tai sähköpaneelin kytkimellä niissä malleissa, joissa tämä on varusteena. Älä koskaan sammuta kompressoria vetämällä pistokkeesta, jotta vältetään uudelleen käynnistäminen pumpun pää paineistettuna.
- Siirrä kompressoria aina kahvasta.
Suosittelemme käyttämään paikoillaan olevien versioiden kanssa kuormalavojen siirtolaitetta tai haarukkatrukkia sekä varmistamaan, että siirtolaite asetetaan tukijalkojen kohdalle ja konetta nostetaan vain etupuolelta.
Jos kompressoria käsitellään nostolaitteilla, vältä kohdistamasta voimaa koneen sivuille, jotta se ei vaurioituisi. Varmista lisäksi, että kuorma on tasapainossa.
- Kompressorin tulee olla käytön aikana vakaalla vaakasuoralla pinnalla.
- Aseta kompressori vähintään 50 cm irti seinästä, jotta ilma jäähdyyttää sitä oikein.

ÄLÄ TEE NÄIN

- Älä koskaan suuntaa ilmavirtaa henkilöitä, eläimiä tai kehoasi kohti. (Suojaa aina silmäsi suojalaseilla ilmavirran lennättämiltä materiaaleilta).
- Älä koskaan suuntaa kompressoriin liitettyjen työkalujen ruiskuttamaa nestesuihkua kompressoria kohti.
- Älä koskaan käytä laitetta paljain jaloin tai kädet tai jalat märkinä.
- Älä koskaan vedä johdosta irrottaaksesi pistokkeen pistorasiasta tai siirtääksesi kompressoria.
- Älä koskaan alista laitetta haitallisille sääolosuhteille (sade, aurinko, sumu, lumi).
- Älä koskaan kuljeta kompressoria säiliö paineistettuna.
- Älä koskaan hitsaa tai työstä säiliötä. Jos säiliössä ilmenee vika tai se ruostuu, vaihda koko säiliö.
- Älä peukaloi varoventtiiliä.
- Älä koskaan anna muiden kuin asiantuntevien henkilöiden käyttää kompressoria. Pidä lapset ja eläimet poissa työskentelyalueelta.
- Älä koskaan aseta syttyviä, nailonista/kankaasta valmistettuja esineitä lähelle kompressoria tai kompressorin päälle.
- Älä koskaan puhdista kompressoria syttyvillä nesteillä tai liuottimilla. Puhdista vain kostealla liinalla, kun olet varmistanut, että kompressori on kytketty irti.
- Kompressori on suunniteltu vain paineilmalle, eikä sitä saa käyttää minkään muun tyyppisen kaasun kanssa.
- Kompressorin tuottamaa paineilmaa ei voi käyttää lääkinnällisissä, elintarvikkeisiin liittyvissä tai sairaaloita koskevissa tarkoituksissa tiettyjä hoitoja lukuun ottamatta. Paineilma ei sovellu sukeltajien happipullojen täyttämiseen.
- Älä koskaan käytä kompressoria ilman suoja (hihnansuojus), äläkä koskaan kosketa liikkuvia osia.
- Älä kosketa tällä symbolilla  (**katso kuvat**) merkittyjä osia. Symboli osoittaa komponentteja, joiden lämpötila on korkea käytön aikana, ja joiden lämpötila pysyy korkeana jonkin aikaa koneen pysähtymisen jälkeen.

- **Tämä kompressori on valmistettu toimimaan ajoittaisesti moottorin tyyppikilvessä kuvatulla tavalla** (esimerkiksi S3-50 tarkoittaa 5 minuuttia PÄÄLLÄ ja 5 minuuttia POIS PÄÄLTÄ). Jos kompressori ylikuumenee, moottorin lämpövaroke laukeaa ja katkaisee virran automaattisesti, kun lämpötila on liian korkea kohtuuttoman voimanoton vaikutuksesta.

Koneen käynnistymisen helpottamiseksi on tärkeää, että palautat kuvattujen toimenpiteiden lisäksi painekeytkimen (5) POIS PÄÄLTÄ -asentoon ja takaisin PÄÄLLE uudelleen (kuvat A-B-D).

Paina yksivaiheisessa versiossa moottorin kytkentärasian nollauspainiketta (**kuva C**).

Käytä kolmivaiheversiossa painekeytkimen painiketta manuaalisesti, ja palauta kytkin PÄÄLLÄ-asentoon.

- Yksivaiheiset versiot on varustettu painekeytkimellä (5), jossa on viivästetty ilmaventtiilin sulkutoiminto (tai varoventtiilissä olevalla venttiilillä), joka ohjaa moottorin käynnistämistä (3). Tämän vuoksi muutaman sekunnin ilmasuihku tästä venttiilistä on normaalia säiliön ollessa tyhjä.
- Jotta koneen turvallisuus voidaan varmistaa, kaikki kompressorit on varustettu turvaventtiilillä, joka aktivoituu painekeytkimen toimintahäiriön ilmetessä (**kuva E**).
- Kun liität paineilmatyökalun kompressorin syöttämään paineilmaletkuun, letkun ilmavirtauksen keskeytys on välttämätöntä.
- Kompressoriin voidaan liittää useita paineilmatyökaluja: katso käyttöohjeet työkalujen käyttöoppaista.
- Paineilmankäyttö erilaisiin kuvattuihin tarkoituksiin (täyttö, paineilmatyökalut, maalaus, puhdistaminen vain vesipohjaisilla puhdistusaineilla jne.) vaatii jokaista käyttökohdetta koskevien sääntöjen tuntemista ja vaatimustenmukaisuuden noudattamista.

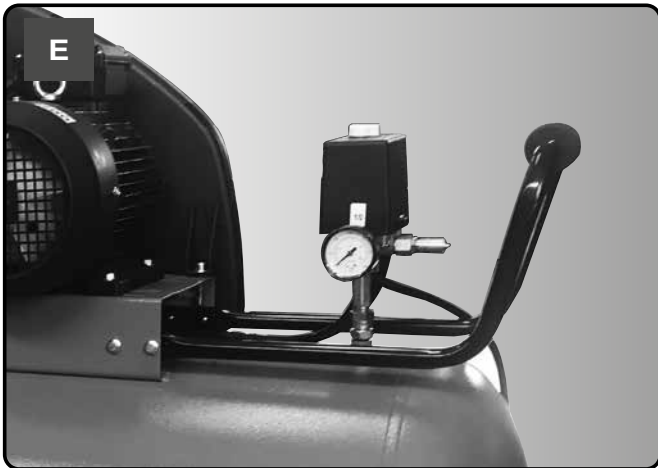
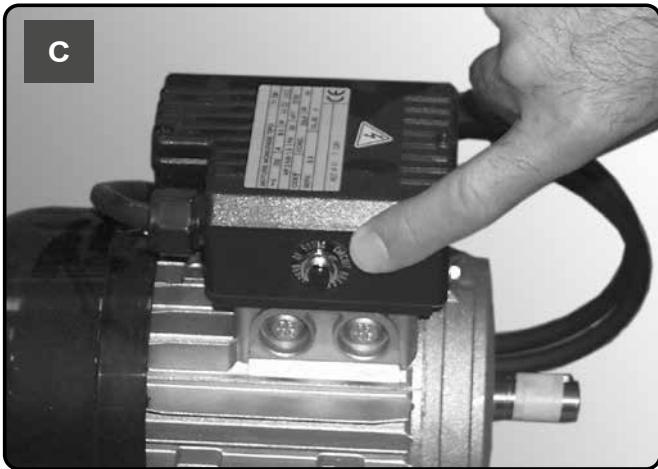
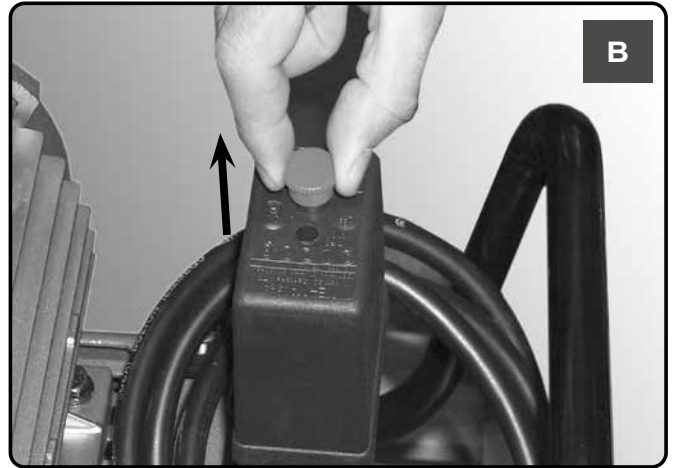
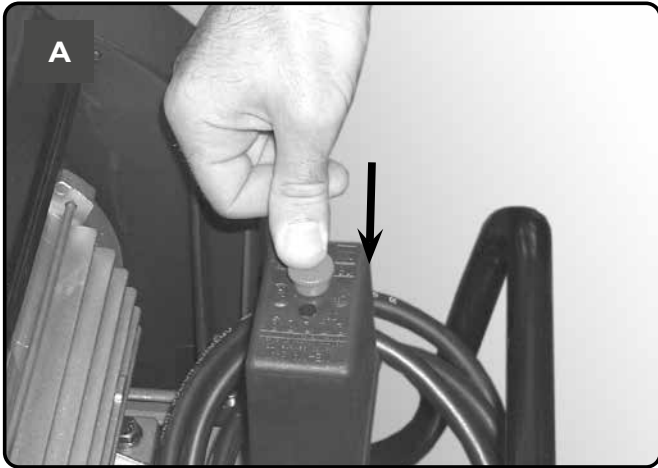

5 ILMASÄILIÖ (SÄILIÖN SISÄLTÄVISSÄ YKSIKÖISSÄ) FIN

- Ruosteen muodostuminen on estettävä: säiliön sisällä saattaa ilmetä tiivistymistä käyttöolosuhteista riippuen (1) ja tiivistynyt neste tulee tyhjentää päivittäin. Tämä voidaan suorittaa manuaalisesti avaamalla tyhjennysventtiili tai automaattityhjennyksen avulla, jos tämä on asennettu säiliöön (4). Automaattiventtiilin oikea toiminta on tarkistettava viikoittain. Tämä tulee suorittaa avaamalla manuaalinen tyhjennysventtiili ja tarkastamalla tiivistyminen (kuva N, O).
- **Pätevän tahon tulee tarkistaa ilmasäiliön seinämien (1) paksuus vuosittain, koska säiliön sisäinen syöpyminen saattaa vähentää teräseinämien paksuutta ja aiheuttaa räjähdysvaaran. Noudata paikallisia standardeja soveltuvien osien. Ilmasäiliön käyttö on kielletty, jos seinämän paksuus ei saavuta säiliön sertifiointikilvessä olevaa minimiarvoa (katso yksikön mukana tuleva dokumentaatio).**
- Ilmasäiliön käyttöikä (1) riippuu pääasiassa työympäristöstä. Pyri välttämään kompressorin asentamista likaiseen ja syövyttävään ympäristöön, koska tämä voi vähentää säiliön käyttöikää huomattavasti.
- Älä ankkuroi säiliötä (1) tai kiinnitettyjä komponentteja suoraan maahan tai jäykkiin rakenteisiin. Aseta painesäiliö tärinänvaimentimille, jotta vältetään käytön aikaiset tärinän aiheuttamat toimintahäiriöt.
- Käytä säiliötä (1) tyyppikilvessä ja testiraportissa ilmoitettujen paine- ja lämpötilarajojen mukaisesti.
- Tähän säiliöön ei saa tehdä muutoksia hitsaamalla, poraamalla tai muilla mekaanisilla menetelmillä.

- Kokoa pyörät ja jalat tai kääntöpyörät niissä malleissa, jotka on varustettu niillä.

Jos versiossa on kiinteät jalat, kokoa etuosan kiinnityssarja tai tärinänvaimentimet, jos nämä sisältyvät toimitukseen.

- Tarkista kompressorin tyyppikilven tietojen ja todellisen sähköjärjestelmän tekniset ominaisuudet. Arvo voi poiketa $\pm 10\%$ nimellisestä arvosta.
- Aseta virtapistoke sopivaan pistorasiaan tarkistaen, että painekeytkimen (5) painike on O-asennossa (pois päältä) (**kuvat F-G**).
- Liitä pistoke kolmivaiheisissa versioissa sopivilla sulakkeilla suojattuun paneeliin.
- Kompressori on tässä vaiheessa käyttövalmis.
- Kompressori käynnistyy painekeytkintä (5) käyttämällä ja pumppaa ilmaa säiliöön syöttöletkun kautta.
- Kun maksimikäyttöpaine saavutetaan (asetettu tehtaalla testauksen aikana), kompressori pysähtyy ja tyhjentää pumpun päässä sekä syöttöletkussa olevan ylimääräisen ilman painekeytkimen alla olevan venttiiliin kautta (delta/star-versioissa sähköventtiiliin kautta, joka aktivoituu moottorin pysähtyessä).
- Myöhempi uudelleenkäynnistyminen helpottuu, koska päässä ei ole painetta. Kun ilmaa käytetään, kompressori käynnistyy uudelleen automaattisesti, kun alempi kalibrointi-arvo saavutetaan (noin 2 baaria ylempään ja alemman välillä). Säiliön sisällä oleva paine voidaan tarkistaa mukana toimitetusta mittarista (8).
- Kompressori jatkaa toimintaa automaattisesti työjakson ajan, kunnes painekeytkimen (5) asento muuttuu (**kuvat F-G**). Voit käyttää paineilmaa uudelleen odottamalla vähintään 10 s pois päältä kytkemisen jälkeen ennen uudelleenkäynnistämistä.
- Ilmanpainetta voidaan säädellä paineilmatyökalujen käytön optimoimiseksi säätämällä nuppia venttiili auki (kasvata painetta vetämällä nuppi ylös ja kääntämällä sitä myötäpäivään ja vähennä painetta kääntämällä vastapäivään) (kuva I). Kun olet asettanut vaadittavan arvon, työnnä nuppi takaisin, jotta se lukittuu.
- Asetettu arvo voidaan tarkistaa mittarista (8).
- Tarkista, että käytetyn paineilmatyökalun ilman kulutus ja maksimityöpaine ovat yhteensopivia paineensäätimellä säädetyn paineen ja kompressorin syöttämän ilmamäärän kanssa.
- Kun olet lopettanut työskentelyn, pysäytä kone, irrota pistoke ja tyhjennä säiliö.

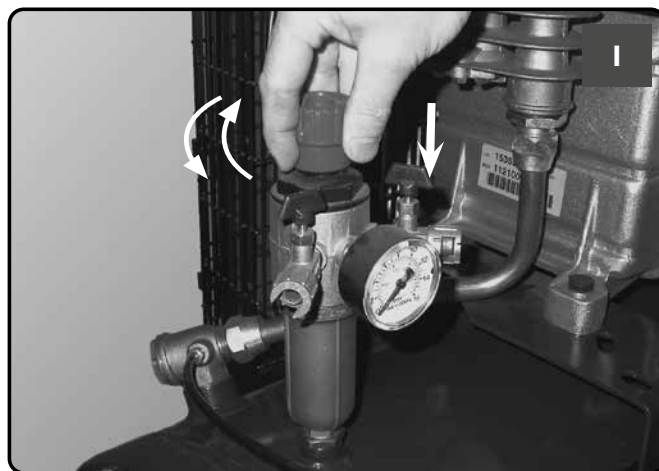
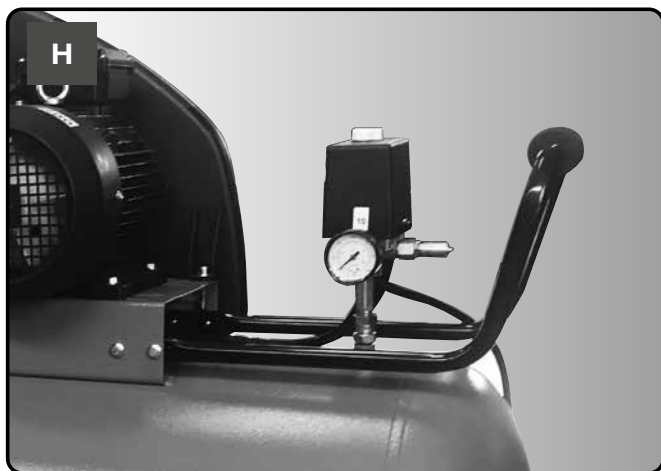
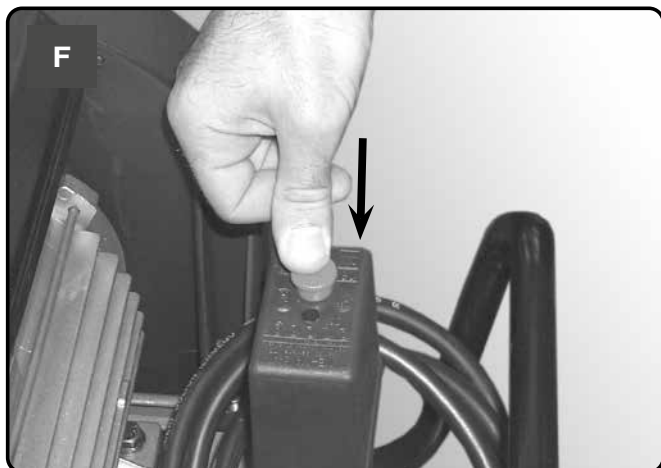



ASETA PAINEKYTKIN POIS PÄÄLTÄ -ASENTOON, IRROTA PISTOKE JA TYHJENNÄ SÄILIÖ TÄYDELLISESTI ENNEN MITÄÄN TOIMENPIDETTÄ

Koneen käyttöikä riippuu huollon laadusta.

Suorita huoltotyöt koneen ollessa kylmä ja käytä henkilönsuojaimia.

Käytä jokaiseen huoltotehtävään soveltuvia laitteita ja käytä vain alkuperäisiä varaosia.

Tarkista, että kaikki ruuvit on kireällä – erityisesti yksikön päässä olevat. Tarkista pään kiristys ennen ensimmäistä käynnistystä ja ensimmäisen työtunnin jälkeen.

PÄÄN KIRISTYSTANKOJEN KIRISTÄMINEN

	Nm Vähimmäismomentti	Nm Enimmäismomentti
M6-ruuvi	9	11
M8-ruuvi	22	27
M10-ruuvi	45	55
M12-ruuvi	76	93
M14-ruuvi	121	148



HUOLTOTAULUKKO			
TOIMINTO	ENSIMMÄISTEN 100 TUNNIN JÄLKEEN	100 TUNNIN VÄLEIN	500 TUNNIN VÄLEIN
Sisääntulosuodattimen puhdistus ja/tai suodatuselementin vaihto		•	
Pään kiristystankojen kiristäminen	Tarkista pään kiristys ennen ensimmäistä käynnistystä ja ensimmäisen työtunnin jälkeen		
Säiliön kondensaatin tyhjennys	Päivittäin		
Tarkista hihnojen kireys	Säännöllisesti		
Ilmasäiliön seinämän paksuuden tarkistus.	Vuosittain		

ILMANSUODATIN



ASETA PAINEKYTKIN POIS PÄÄLTÄ -ASEENTOON, IRROTA PISTOKE JA TYHJENNÄ SÄILIÖ TÄYDELLISESTI ENNEN MITÄÄN TOIMENPIDETTÄ

Puhdista imusuodatin ympäristön mukaan ja vähintään 100 tunnin välein. Vaihda suodatin tarvittaessa (tukkeutunut suodatin haittaa tehokkuutta ja tehoton suodatin kuluttaa kompressoria enemmän)



SÄILIÖN TYHJENNYS



ASETA PAINEKYTKIN POIS PÄÄLTÄ -ASENTOON, IRROTA PISTOKE JA TYHJENNÄ SÄILIÖ TÄYDELLISESTI ENNEN MITÄÄN TOIMENPIDETTÄ

Suorita päivittäin avaamalla manuaalinen tyhjennysventtiili ja tarkastamalla kondensaatti.

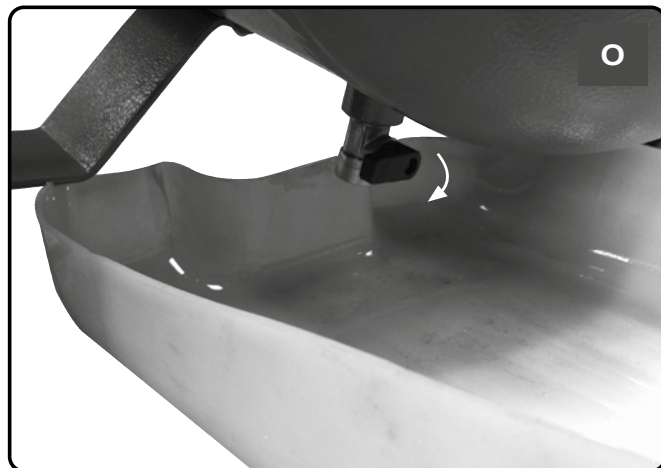
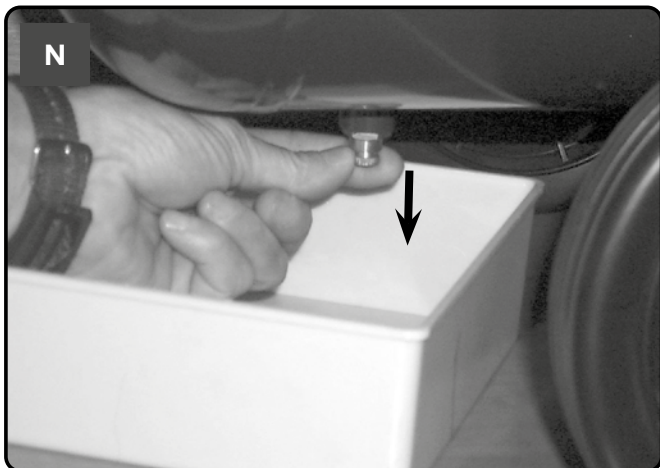

Käytetty öljy ja kondensaatti ON HÄVITETTÄVÄ ympäristöä suojelevalla tavalla ja voimassa olevia lakeja noudattaen.

HIHNAN KIRISTYS



ASETA PAINEKYTKIN POIS PÄÄLTÄ -ASENTOON, IRROTA PISTOKE JA TYHJENNÄ SÄILIÖ TÄYDELLISESTI ENNEN MITÄÄN TOIMENPIDETTÄ

Tarkista hihnojen kireys määräajoin. hihnojen tulee taipua (f) noin 1 cm.

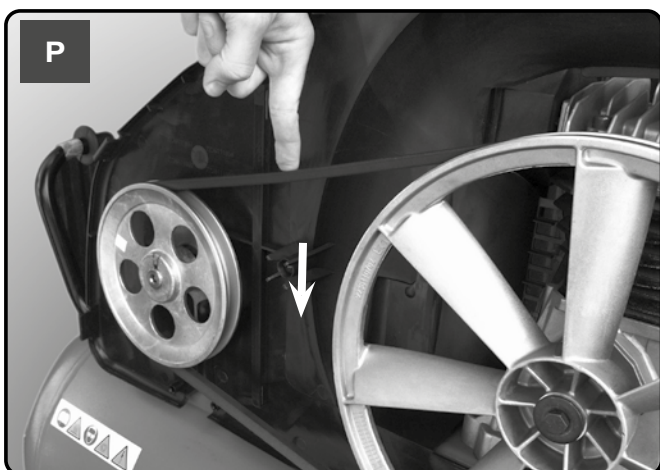

TAKAISKUVENTTIILI (kasto VIANMÄÄRITYS)



ASETA PAINEKYTKIN POIS PÄÄLTÄ -ASEENTON, IRROTA PISTOKE JA TYHJENNÄ SÄILIÖ TÄYDELLISESTI ENNEN MITÄÄN TOIMENPIDETTÄ

Takaiskuventtiili ei toimi oikein tiivisteiden kulumisen tai epäpuhtauksien vuoksi.

Ruuvaa takaiskuventtiilin kuusiopää irti, puhdista kotelo ja erityinen kumilevy (vaihda, jos tämä on kulunut). Kokoa uudelleen ja kiristä huolellisesti.





PYYDÄ SÄHKÖKOMPONENTTIEN KÄSITTELEMISEEN APUA PÄTEVÄLTÄ SÄHKÖASENTAJALTA (JOHDOT, MOOTTORI, PAINEKYTKIN, SÄHKÖPANEELI JNE.).

TOIMINTO	TOIMINTO	KORJAAVA TOIMENPIDE
Painekytkimen venttiin ilmapuoto.	Takaiskuventtiili ei toimi oikein tiivisteiden kulumisen tai epäpuhtauksien vuoksi.	Ruuvaa takaiskuventtiin kuusiopää irti, puhdista kotelo ja erityinen kumilevy (vaihda, jos tämä on kulunut). Kokoa uudelleen ja kiristä huolellisesti (katso HUOLTO-kappale).
	Kondensaatin tyhjennyshana (4) auki.	Sulje kondensaatin tyhjennyshana.
	Rilsan-letkua ei ole asetettu oikein painekeytkimessä.	Aseta Rilsan-letku oikein painekeytkimen sisällä.
Tehokkuuden lasku, jatkuva käynnistyminen. Alhainen paine.	Kohtuuttoman suuri kulutus.	Vähennä paineilman käyttöä.
	Liitosten ja/tai putkien vuodot.	Vaihda tiivisteet.
	Imusuodattimen tukkeutuminen.	Puhdista tai vaihda imusuodatin. (Katso kappale HUOLTO).
	Hihna liukuu	Tarkasta hihnan kireys.
Moottori (3) ja/tai kompressorit ylikuumentuvat epäsäännöllisesti.	Riittämätön tuuletus.	Paranna ympäröiviä olosuhteita.
	Ilmakanavien sulkeminen.	Tarkista ilmansuodatin (10) ja puhdista se tarvittaessa.
Kun kompressoria on yritetty käynnistää, se pysähtyy lämpövarokkeen laukeamisen vaikutuksesta, joka aiheutuu moottorin kohtuuttomasta rasituksesta.	Käynnistä kompressorin pää ladattuna.	Vapauta kompressorin pää painekeytkimen painikkeella (5).
	Alhainen lämpötila.	Paranna ympäröiviä olosuhteita.
	Jännite liian pieni.	Tarkista, että verkkovirran jännite vastaa tyyppikilven arvoja. Poista jatkojohdot.
Kun kompressoria on yritetty käynnistää, se pysähtyy lämpövarokkeen laukeamisen vaikutuksesta, joka aiheutuu moottorin kohtuuttomasta rasituksesta.	Tehoton sähköventtiili.	Ota yhteyttä huoltokeskukseen.

TOIMINTO	TOIMINTO	KORJAAVA TOIMENPIDE
Kompressori pysähtyy käytön aikana ilman selvää syytä.	Moottorin lämpövarokkeen laukeaminen.	Yksijaksoiset, yksivaiheiset versiot: Palauta painekeytkimen painike (5) POIS PÄÄLTÄ -asentoon (kuva A). Nollaa lämpövaroke (kuva C) ja käynnistä uudelleen (kuvat B). Jos vika ei poistu, ota yhteyttä huoltokeskukseen.
		Muut versiot: Palauta painekeytkimen painike (5) POIS PÄÄLTÄ -asentoon ja takaisin PÄÄLLÄ-asentoon (kuva D). Jos vika ei poistu, ota yhteyttä huoltokeskukseen.
	Sähkövika.	Ota yhteyttä huoltokeskukseen.
Kompressori pärisee käytön aikana ja moottorista kuuluu epäsäännöllinen ääni. Jos kompressori pysähtyy, se ei käynnisty uudelleen, vaikka moottorin ääni kuuluu.	Yksivaiheiset moottorit: viallinen kondensaattori.	Pyydä huoltopalvelua vaihtamaan kondensaattori
	Kolmivaiheiset moottorit: Yksi kolmivaiheisen virtalähteen vaiheista puuttuu mahdollisen sulakkeen palamisen vuoksi.	Tarkista sähköpaneelin tai sähkökotelon sisällä olevat sulakkeet ja vaihda vaurioituneet tarvittaessa.
Venttiilin hanasta vuotaa kondensaattia (4).	Likaa/epäpuhtauksia hanan sisällä.	Puhdista hana.

Yksivaiheinen

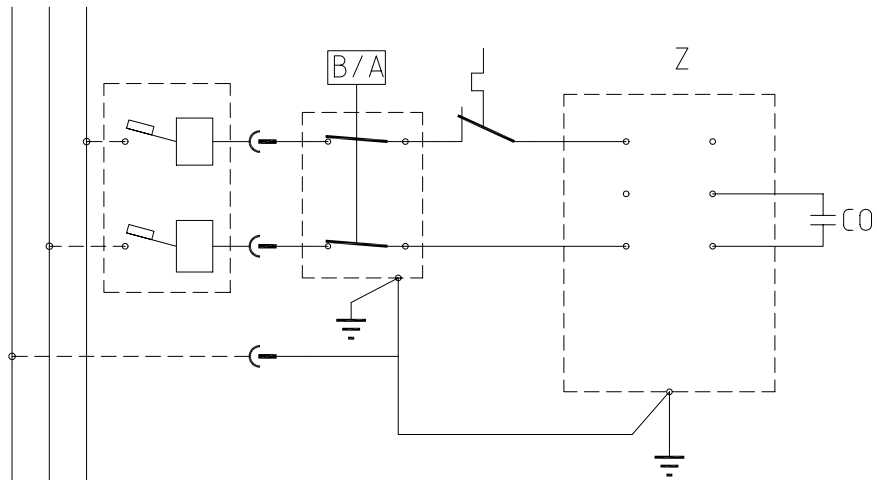

Kolmivaiheinen

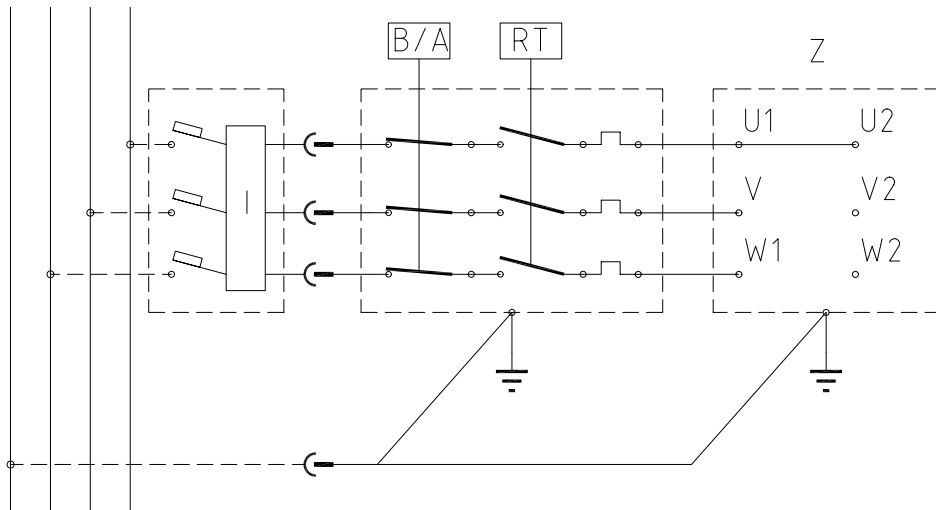

Kolmivaiheinen

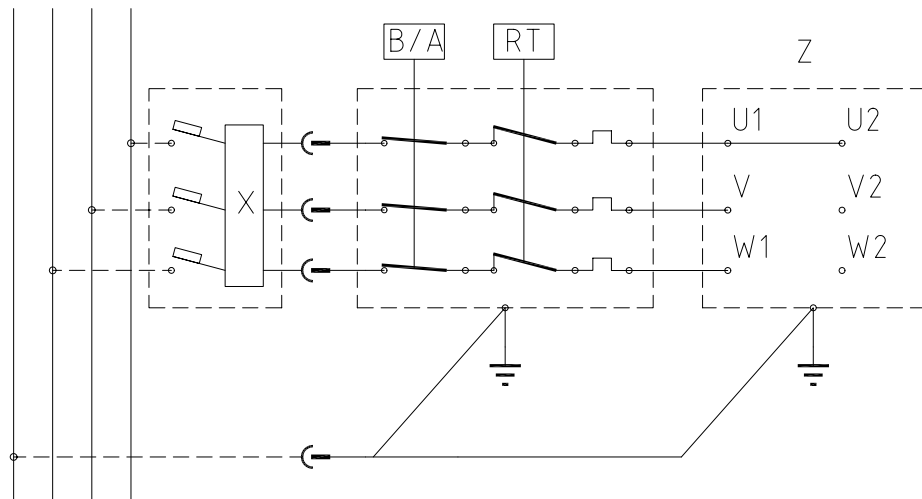

ÅTGÄRDER ATT UTFÖRA

- Kompressorn måste användas i en lämplig miljö (väl ventilerad med en omgivningstemperatur mellan + 5°C och + 40°C) och aldrig på platser som påverkas av damm, syror, ångor, explosiva eller brandfarliga gaser.
- Ha alltid ett säkerhetsavstånd på minst 4 meter mellan kompressorn och arbetsområdet.
- Eventuell färgning av kompressorns remskydd under målning visar att avståndet är för kort.
- Sätt i kontakten på den elektriska kabeln i ett uttag med lämplig form, spänning och frekvens enligt gällande bestämmelser.
- För 3-fas versioner, låt kontakten monteras av en behörig elektriker enligt lokala bestämmelser. När du startar kompressorn för första gången, kontrollera rätt rotationsriktning och att detta stämmer med riktningen som indikeras av pilen på remskyddet (versioner med plastskydd) eller på motorn (versioner med metallskydd).
- Använd förlängningskablar med en maximal längd på 5 meter och med lämpligt tvärsnitt.
- Användning av förlängningskablar med olika längd och även av adaptrar och flera uttag bör undvikas.
- Använd alltid brytaren på tryckomkopplaren för att stänga av kompressorn eller använd brytaren på den elektriska panelen för modeller utrustade med detta. Stäng aldrig av kompressorn genom att dra ur kontakten för att undvika omstart med tryck i huvuddelen.
- Alltid använd handtaget för att flytta kompressorn.
För stationära versioner rekommenderar vi att du använder en handtruck eller gaffeltruckar. Se till att du placerar dem i stödfötterna och bara lyfter maskinen från dess framsida.
Om kompressorn hanteras med lyftanordningar måste du undvika att bruka kraft på maskinsidorna för att inte skada den. Se också till att lasten är balanserad.
- Vid drift måste kompressorn placeras på en stabil, horisontell yta.
- Placera kompressorn minst 50 cm från väggen för att möjliggöra optimal cirkulation av frisk luft och för att garantera korrekt kylning.

ÅTGÄRDER SOM INTE SKA UTFÖRAS

- Rikta aldrig luftstrålen mot personer, djur eller mot din kropp. (Bär alltid skyddsglasögon för att skydda dina ögon från flygande föremål som kan lyftas upp av strålen).
- Rikta aldrig vätskestrålen, som sprayats med verktyg anslutna till kompressorn, mot kompressorn.
- Använd aldrig apparaten på bara fötter eller med våta händer eller fötter.
- Dra aldrig i strömkabeln för att dra ut kontakten ur uttaget eller för att flytta kompressorn.
- Lämna aldrig apparaten där den är utsatt för ogynnsamma väderförhållanden (regn, sol, dimma, snö).
- Transportera aldrig kompressorn med behållaren trycksatt
- Svetsa aldrig maskinen eller behållaren. Byt ut den helt vid fel eller korrosion.
- Manipulera inte säkerhetsventilen.
- Låt aldrig inkompetenta personer använda kompressorn. Håll barn och djur borta från arbetsområdet.
- Placera aldrig brandfarliga föremål eller nylon- eller tygföremål nära och/eller på kompressorn.
- Rengör aldrig kompressorn med brandfarliga vätskor eller lösningsmedel. Rengör endast med en fuktig trasa efter att ha kontrollerat att du har kopplat bort kompressorn.
- Kompressorn är endast konstruerad för att komprimera luft och får inte användas för någon annan typ av gas.
- Tryckluften som produceras av kompressorn kan inte användas för läkemedels-, livsmedels- eller sjukhusändamål förutom efter speciella behandlingar. Den är inte lämplig för att fylla på dykarnas luftflaskorna med.
- Använd aldrig kompressorn utan skydd (remskydd) och rör aldrig vid rörliga delar.
- Rör inte vid de delar som är markerade med denna symbol  (**se bilder**), vilket indikerar komponenter som når höga temperaturer under drift och upprätthåller en hög temperatur under en tid efter ett maskinstopp.

- Denna kompressor är byggd för att fungera med ett intermittensförhållande som specificeras på motorns typskylt (till exempel betyder S3-50 5 minuter PÅ och 5 minuter AV). I händelse av överhettning utlöses motorens termiska utkoppling, och stänger automatiskt av strömmen när temperaturen är för hög på grund av strömöverskott.

För att underlätta omstart av maskinen är det viktigt att inte bara utföra de angivna åtgärderna utan också att ställa in knappen på tryckkomkopplaren (5), föra denna tillbaka till läget AV och sedan PÅ igen (bilder A-B-D).

Tryck på återställningsknappen på motorens terminalbox på enfasversioner (**bild C**).

För 3-fas-versioner ska du manuellt föra knappen på tryckkomkopplaren och återgå till läget PÅ.

- Enfasversionerna är försedda med en tryckbrytare (5) utrustad med en fördröjd stängningsluftventil (eller med en ventil på backventilen) som underlättar motorstart(3). Därför ska en luftstråle på några sekunder från denna, med behållaren tom, anses vara normal.
- För att garantera maskinsäkerhet är alla kompressorer utrustade med en säkerhetsventil som aktiveras om tryckkomkopplaren inte fungerar (**bild E**).
- Vid anslutning av ett luftdrivet verktyg till en slang med tryckluft från kompressorn är ett avbrott i luftflödet från slangen obligatoriskt.
- Flera tillbehör och pneumatiska verktyg kan läggas till på kompressorn: se respektive manualer för bruksanvisningar.
- Användning av tryckluften för olika avsedda ändamål (uppblåsning, luftdrivna verktyg, målning, tvättning med vattenbaserade tvättmedel, etc.) kräver kunskap om och efterlevnad av reglerna som fastställts för varje enskild användning.

VAD DU BÖR KÄNNA TILL

S

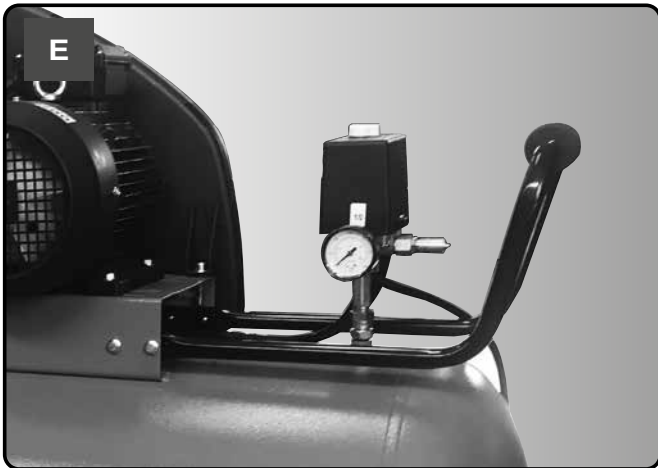
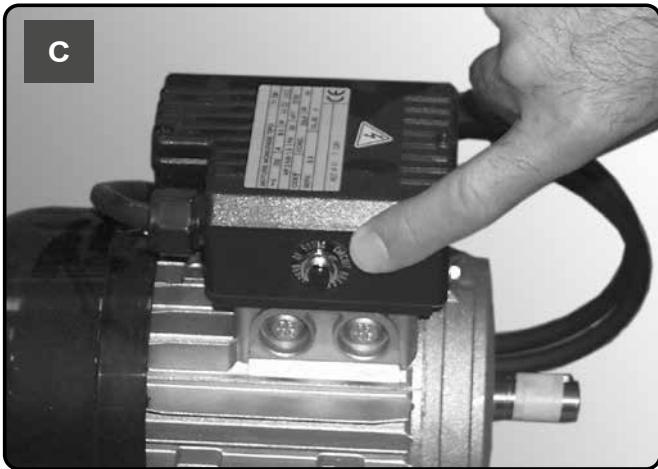
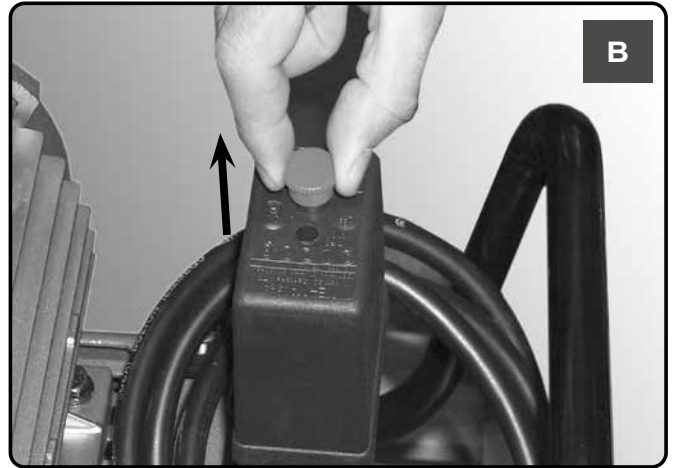
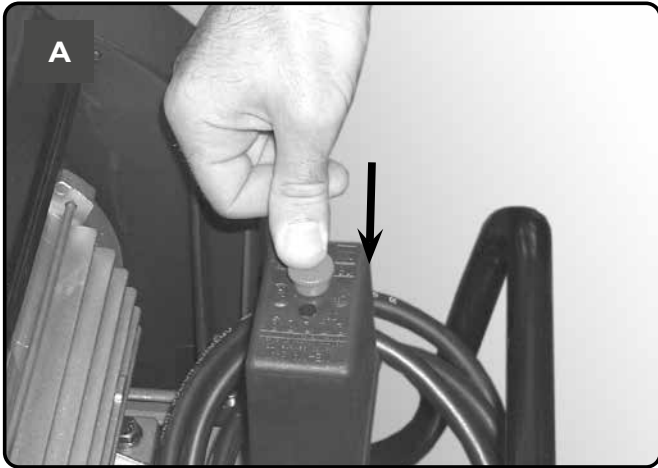

- Det är nödvändigt att förhindra rostbildning: beroende på användningsförhållandena kan kondens samlas i tanken (1) och måste tappas ur dagligen. Detta kan göras manuellt genom att öppna tömningsventilen eller med hjälp av den automatiska avtappningen, om den är monterad på tanken (4). Ändå krävs en veckokontroll av den automatiska ventilens korrekta funktion. Detta måste göras genom att öppna den manuella avtappningsventilen och kontrollera efter kondens (bild N, O).

Det är nödvändigt att en kompetent enhet årligen kontrollerar tjockleken på lufttankens vägg (1), eftersom den inre korrosionen kan minska stålväggens tjocklek med en åtföljande risk för explosion. Om tillämpligt, följ de lokala standarderna. Det är inte tillåtet att använda lufttanken när vägg tjockleken inte når det minimivärde som anges i tankcertifieringen (del av dokumentationen som levererats med enheten).

- Luftbehållarens livstid (1) beror främst på arbetsmiljön. Undvik att installera kompressorn i en smutsig och korrosiv miljö, eftersom detta kan minska tankens livstid avsevärt.
- Förankra inte tanken (1) eller dess fastmonterade komponenter direkt på marken eller i fixerade strukturer. Montera trycktanken med vibrationsdämpare för att undvika eventuellt trötthetsfel orsakat av kärlets vibration under användning.
- Använd tanken (1) inom de tryck- och temperaturgränser som anges på typskylten och testrapporten.
- Inga ändringar får göras på denna tank genom svetsning, borrarning eller andra mekaniska metoder.

- Montera hjulen och foten eller svänghjulet för modeller som det finns på.

För versionerna med fixerade fötter, montera den främre klämsatsen eller vibrationsdämpare, om sådana ingår.

- Kontrollera om det finns överensstämmelse mellan kompressorplattans data med de faktiska specifikationerna för elsystemet. En variation på $\pm 10\%$ med avseende på det nominella värdet är tillåten.
- Sätt i nätkontakten i ett lämpligt uttag och kontrollera att knappen på tryckomkopplaren (5) som finns på kompressorn är i läge "O" (AV) (**bilder F-G**).
- Anslut kontakten till en panel skyddad med lämpliga säkringar för 3-fasversionerna.
- Vid den här tidpunkten är kompressorn redo för användning.
- När man trycker på omkopplaren på tryckomkopplaren (5) startar kompressorn och pumpar luft i behållaren genom tillförselsslangen.
- När man når maximalt driftstryck (fabriksinställt under testning) stannar kompressorn, avluftar överskottsluften i huvuddelen och i leveransslangen genom en ventil belägen under tryckomkopplaren (i delta-/stjärnversioner) genom en elektroventil som aktiveras när motorn stannar).
- Avsaknaden av tryck i huvuddelen underlättar efterföljande omstart. När luft används startar kompressorn automatiskt igen när det lägre kalibreringsvärdet uppnås (cirka 2 bar mellan övre och nedre). Trycket inuti behållaren kan kontrolleras på den medföljande mätaren (8).
- Kompressorn fortsätter att arbeta automatiskt med denna arbetscykel tills läget för tryckomkopplarens (5) bilder F-G) har ändrats. Vänta minst 10 sekunder efter att den har stängts av innan du startar om den för att använda kompressorn igen.
- Lufttrycket kan regleras för att optimera användningen av luftdrivna verktyg som arbetar med ratten med ventilen öppen (dra den uppåt och vrid den medurs för att öka trycket och moturs för att minska det) (bild I). När du har ställt in önskat värde, tryck ner ratten för att låsa den.
- Det inställda värdet kan kontrolleras på mätaren (8).
- Kontrollera att luftförbrukningen och det maximala arbetstrycket för det pneumatiska verktyget som ska användas är förenliga med trycket som ställts in på tryckregulatorn och med den luftmängd som tillförs av kompressorn.
- Stoppa maskinen, dra ur kontakten och töm behållaren när du är färdig med arbetet.

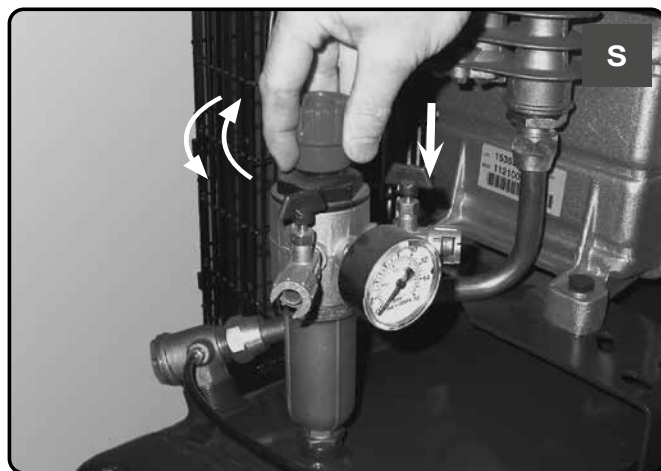
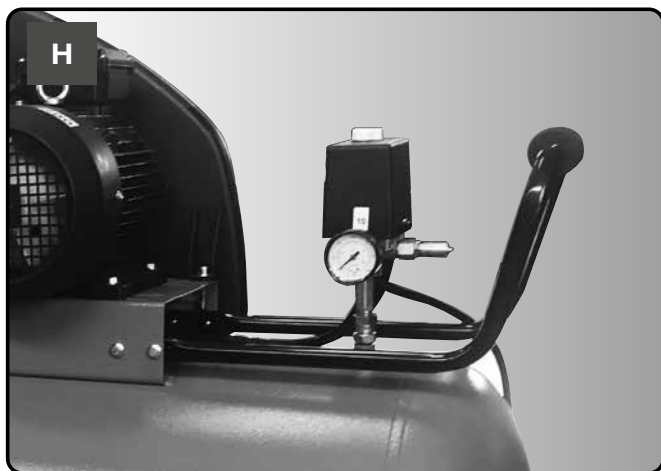
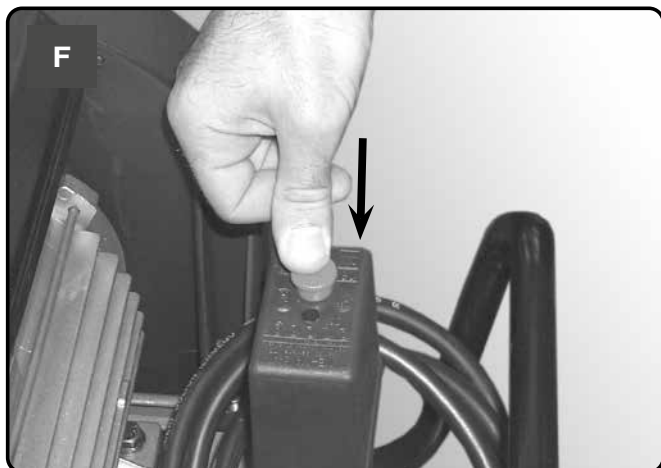



FÖR TRYCKKOMKOPPLAREN I AV-LÄGE, DRA UT KONTAKTEN OCH TÖM BEHÅLLAREN HELT INNAN DU UTFÖR NÅGON ÅTGÄRD.

Maskinens livslängd beror på underhållskvaliteten.

Utför servicearbete när maskinen är kall och bär personlig skyddsutrustning.

Använd utrustning som passar varje serviceuppgift och använd endast originalreservdelar.

Kontrollera att alla skruvar, särskilt de på enhetens huvuddel är ordentligt uppdragna. Kontrollera att huvuddelen är åtdragen innan du börjar arbetet och efter den första arbetstimmen.

ÅTDRAGNING AV HUVUDELSENS DRAGSTÄNGER

	Nm Minsta vridmoment	Nm Högsta vridmoment
Skruv M6	9	11
Skruv M8	22	27
Skruv M10	45	55
Skruv M12	76	93
Skruv M14	121	148



UNDERHÅLLSTABELL			
FUNKTION	EFTER DE FÖRSTA 100 TIMMARNÄ	VAR 100:E TIMME	VAR 500:E TIMME
Rengöring av insugningsfilter och/eller byte av filterdel		•	
Åtdragning av huvuddelens dragstänger	Kontrollera att huvuddelen är åtdragen innan du börjar arbetet och efter den första arbetstimmen		
Tömning av kondensvatten ur tanken	Dagligen		
Kontrollera remmarnas spänning	Regelbundet		
Inspektera lufttankens vägg tjocklek.	Årligen		

LUFTFILTER



FÖR TRYCKOMKOPPLAREN I AV-LÄGE, DRA UT KONTAKTEN OCH TÖM BEHÅLLAREN HELT INNAN DU UTFÖR NÅGON ÅTGÄRD.

Rengör sugfiltret beroende på miljötyp och i alla fall minst var 100:e timme. Byt om nödvändigt ut filtret (ett tilltäppt filter försämrar effektiviteten medan ett ineffektivt filter orsakar hårdare slitage på kompressorn)



TÖMMA TANKEN



FÖR TRYCKKOMKOPPLAREN I AV-LÄGE, DRA UT KONTAKTEN OCH TÖM BEHÅLLAREN HELT INNAN DU UTFÖR NÅGON ÅTGÄRD.

Utför åtgärden dagligen genom att öppna den manuella avtappningsventilen och kontrollera efter kondens.

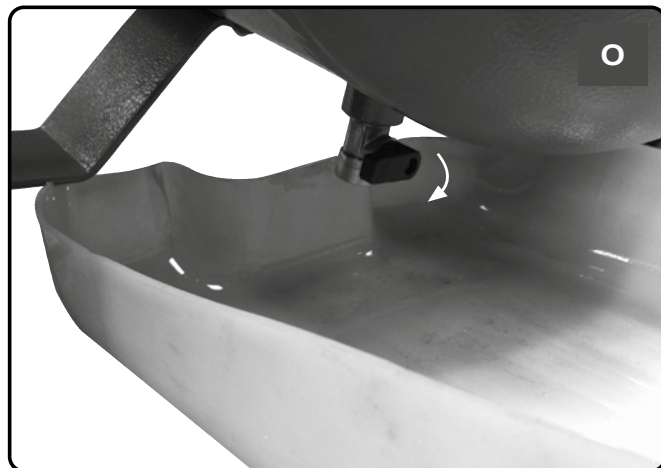
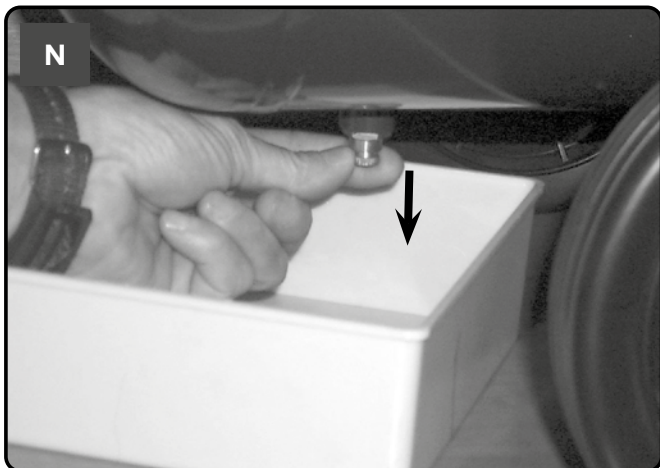

Förbrukad olja och kondensvatten **MÅSTE BORTSKAFFAS** enligt miljölagar och gällande lagstiftning.

REMÅTDRAGNING



FÖR TRYCKKOMKOPPLAREN I AV-LÄGE, DRA UT KONTAKTEN OCH TÖM BEHÅLLAREN HELT INNAN DU UTFÖR NÅGON ÅTGÄRD.

Kontrollera regelbundet remmarnas spänning som måste ha en böjning (f) på cirka 1 cm.

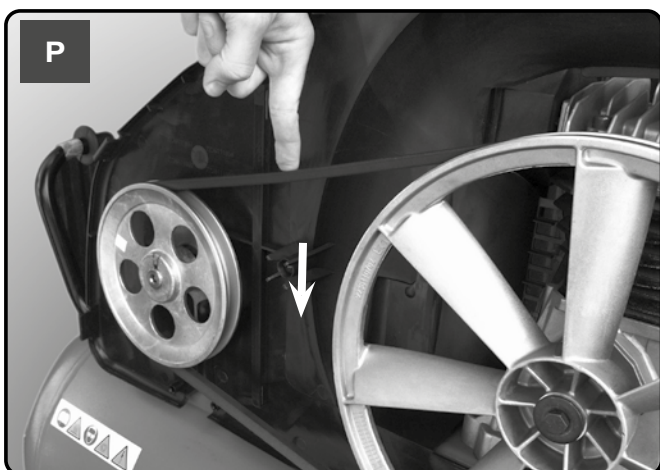

BACKVENTIL (Se FELSÖKNING)



FÖR TRYCKOMKOPPLAREN I AV-LÄGE, DRA UT KONTAKTEN OCH TÖM BEHÅLLAREN HELT INNAN DU UTFÖR NÅGON ÅTGÄRD.

Backventilen utför inte sin funktion korrekt på grund av slitage eller smuts på tätningen.

Skruva loss det sexkantiga huvudet på backventilen, rengör huset och den speciella gummiskivan (byt ut om den är sliten). Montera tillbaka och dra åt försiktigt.





BE OM HJÄLP AV EN KVALIFICERAD ELEKTRIKER FÖR ÅTGÄRDER PÅ ELKOMPONENTER (KABLAR, MOTOR, TRYCKOMKOPPLARE, ELPANEL, OSV).

FUNKTION	FUNKTION	ÅTGÄRD
Luftläcka från tryckomkopplarens ventil.	Backventilen utför inte sin funktion korrekt på grund av slitage eller smuts på tätningen.	Skruva loss det sexkantiga huvudet på backventilen, rengör huset och den speciella gummiskivan (byt ut om den är sliten). Montera tillbaka och dra åt försiktigt (se kapitel UNDERHÅLL).
	Tömningskran för kondens (4) öppen.	Stäng tömningskranen för kondens.
	Rilsan-slangen är inte korrekt insatt i tryckomkopplaren.	Sätt in Rilsan-slangen korrekt i tryckomkopplaren.
Effektivitetsminskning, startar om ofta. Låga tryckvärden.	För hög förbrukning.	Minska kravet på tryckluft.
	Läckage från fogarna och/eller rören.	Byt packningarna.
	Sugningsfiltret är igensatt.	Rengör/byt ut sugningsfiltret (Se kapitlet UNDERHÅLL).
	Remmen glider.	Kontrollera remmens spänning.
Motorn (3) och/eller kompressorn överhettas oregelbundet.	Otillräcklig ventilation.	Förbättra omgivningsförhållandena.
	Stänger luftkanalerna.	Kontrollera och rengöra luftfiltret vid behov (10).
Efter ett försök att starta kompressorn stannar den på grund av aktivering av den termiska avstängningen som orsakas av motorns pådrivning.	Start med kompressorhuvuddelen laddad.	Släpp kompressorhuvudet med tryckomkopplarknappen (5).
	Låg temperatur.	Förbättra omgivningsförhållandena.
	Spänning för låg.	Kontrollera att nätspänningen överensstämmer med dataskylten. Ta bort eventuella tillägg.
Efter ett försök att starta kompressorn stannar den på grund av aktivering av den termiska avstängningen som orsakas av motorns pådrivning.	Ineffektiv elektroventil.	Ring servicecenter.

FUNKTION	FUNKTION	ÅTGÄRD
Under drift stannar kompressorn utan någon uppenbar anledning.	Aktivering av den termiska avstängningen för motorn.	Enfasiga monofasversioner: för knappen på tryckomkopplaren (5) och återgå till AV-läget (bild A). Återställ den termiska avstängningen (bild C) och starta om (bild B). Ring servicecentret om felet kvarstår.
		Andra versioner: För knappen på tryckomkopplaren (5) och återgå till AV-läget och sedan till PÅ igen (bild D). Ring servicecentret om felet kvarstår.
	Elektriskt fel.	Ring servicecenter.
Vid drift vibrerar kompressorn och motorn avger ett oregelbundet surrande ljud. Om den stannar startar den inte om även om ljudet från motorn finns kvar.	Enkelfasiga motorer: defekt kondensator.	Få kondensatorn utbytt av servicecentret
	3-fasiga motorer: En av faserna i den 3-fasiga strömförsörjningen saknas förmodligen på grund av en säkring.	Kontrollera säkringarna inuti elpanelen eller elboxen och byt vid behov ut de som har skadats.
Kondensläckage från ventilkranen (4).	Förekomst av smuts/grus inuti kranen.	Rengör kranen.

Enfas

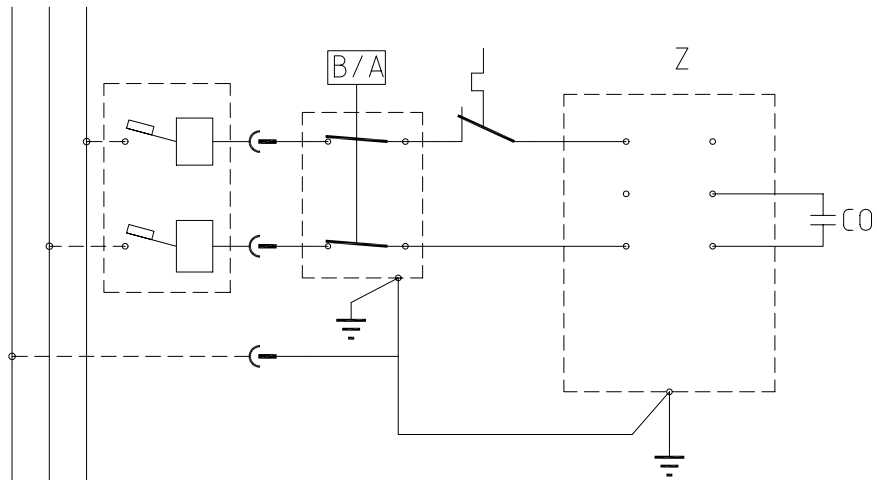

Trefas

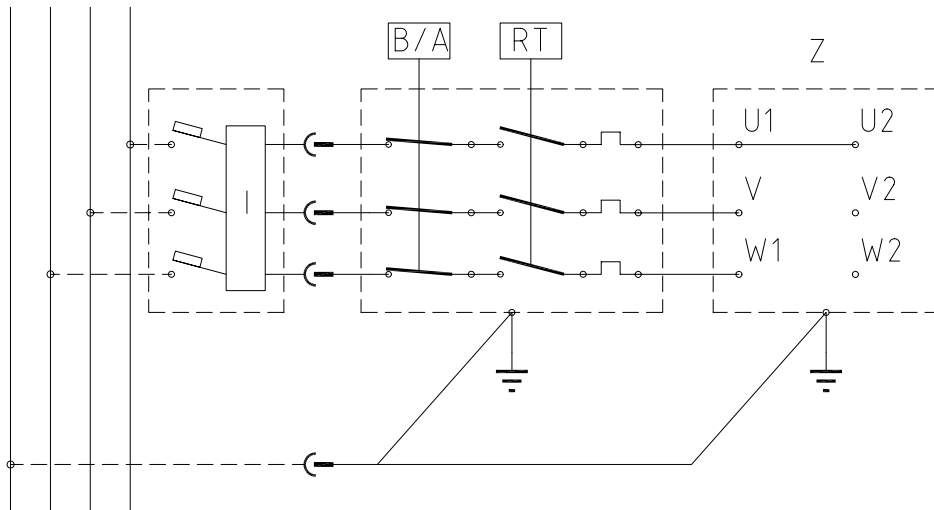

Trefas

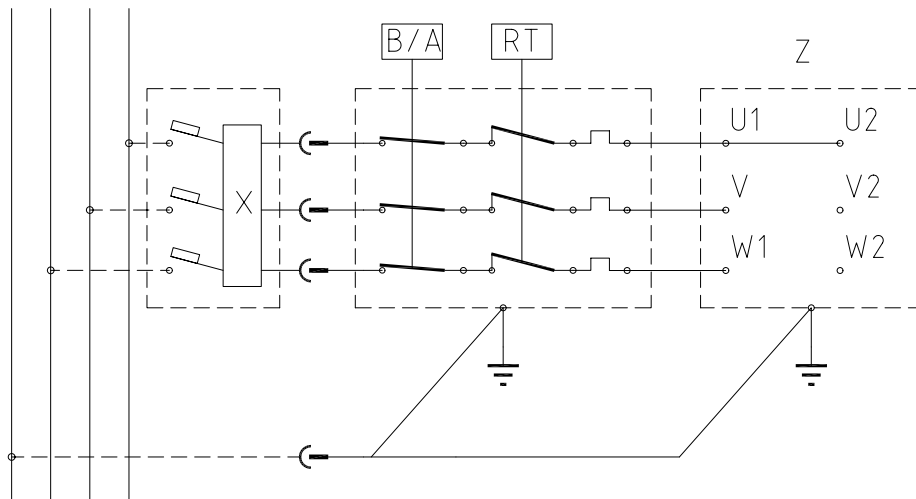

ΤΙ ΠΡΕΠΕΙ ΝΑ ΚΑΝΕΤΕ

- Ο συμπιεστής πρέπει να χρησιμοποιείται σε κατάλληλο περιβάλλον (καλά αεριζόμενο με θερμοκρασία περιβάλλοντος μεταξύ + 5 °C και + 40 °C) και ποτέ σε μέρη που επηρεάζονται από σκόνη, οξέα, ατμούς, εκρηκτικά ή εύφλεκτα αέρια.
- Να διατηρείτε πάντα απόσταση ασφαλείας τουλάχιστον 4 μέτρων μεταξύ του συμπιεστή και της περιοχής εργασίας.
- Οποιοσδήποτε χρωματισμός των προστατευτικών του ιμάντα του συμπιεστή κατά τη διάρκεια των εργασιών βαφής δηλώνει ότι η απόσταση είναι πολύ μικρή.
- Τοποθετήστε το βύσμα του ηλεκτρικού καλωδίου σε υποδοχή κατάλληλου σχήματος, τάσης και συχνότητας σύμφωνα με τους ισχύοντες κανονισμούς.
- Για τριφασικές εκδόσεις, ζητήστε από έναν εξειδικευμένο ηλεκτρολόγο να τοποθετήσει το βύσμα σύμφωνα με τους τοπικούς κανονισμούς. Κατά την εκκίνηση του συμπιεστή για πρώτη φορά, ελέγξτε τη σωστή φορά περιστροφής και ότι αυτό ταιριάζει με την κατεύθυνση που υποδεικνύεται από το βέλος στον προστατευτικό ιμάντα (εκδόσεις με πλαστικό προστατευτικό) ή στον κινητήρα (εκδόσεις με μεταλλικό προστατευτικό).
- Χρησιμοποιήστε καλώδια επέκτασης με μέγιστο μήκος 5 μέτρα και κατάλληλη διατομή.
- Πρέπει να αποφεύγετε τη χρήση καλωδίων προέκτασης διαφορετικού μήκους, αλλά και προσαρμογών και πολύπριζων.
- Χρησιμοποιείτε πάντα τον διακόπτη του διακόπτη πίεσης για να απενεργοποιήσετε τον συμπιεστή ή χρησιμοποιήστε τον διακόπτη του ηλεκτρικού πίνακα για τα μοντέλα που είναι εξοπλισμένα με αυτόν. Ποτέ μην απενεργοποιείτε τον συμπιεστή τραβώντας το φισ για να αποφύγετε επανεκκίνηση με πίεση στην κεφαλή.
- Χρησιμοποιείτε πάντα τη λαβή για να μετακινήσετε τον συμπιεστή.
Για σταθερές εκδόσεις, σας συνιστούμε να χρησιμοποιήσετε ένα παλετοφόρο ή περονοφόρα ανυψωτικά μηχανήματα, διασφαλίζοντας ότι είναι τοποθετημένα ανάμεσα στα πόδια στήριξης, ανυψώνοντας το μηχάνημα μόνο από την μπροστινή πλευρά του.
Εάν ο χειρισμός του συμπιεστή γίνεται με μέσα ανύψωσης, πρέπει να αποφύγετε να ασκείτε δύναμη στα πλαϊνά του μηχανήματος, ώστε να μην προκληθεί ζημιά. Ως εκ τούτου, να βεβαιώνετε ότι το φορτίο είναι ισορροπημένο.
- Κατά τη λειτουργία, ο συμπιεστής πρέπει να τοποθετείται σε σταθερή, οριζόντια επιφάνεια.
- Τοποθετήστε τον συμπιεστή σε απόσταση τουλάχιστον 50 cm από τον τοίχο για να επιτρέπεται η βέλτιστη κυκλοφορία του καθαρού αέρα και να εξασφαλίσετε σωστή ψύξη.

ΤΙ ΔΕΝ ΠΡΕΠΕΙ ΝΑ ΚΑΝΕΤΕ

- Ποτέ μην κατευθύνετε τον πίδακα αέρα σε πρόσωπα, ζώα ή στο σώμα σας. (Να φοράτε πάντα προστατευτικά γυαλιά για να προστατεύετε τα μάτια σας από ιπτάμενα αντικείμενα που μπορεί να ανυψωθούν από τον πίδακα).
- Ποτέ μην κατευθύνετε τον πίδακα υγρών που ψεκάζονται με εργαλεία συνδεδεμένα με τον συμπιεστή προς τον συμπιεστή.
- Ποτέ μην χρησιμοποιείτε τη συσκευή στα γυμνά πόδια ή στα υγρά χέρια ή τα πόδια.
- Μην τραβάτε ποτέ το καλώδιο τροφοδοσίας για να βγάλετε το φισ από την πρίζα ή για να μετακινήσετε τον συμπιεστή.
- Ποτέ μην αφήνετε τη συσκευή εκτεθειμένη σε δυσμενείς καιρικές συνθήκες (βροχή, ήλιο, ομίχλη, χιόνι).
- Ποτέ μην μεταφέρετε τον συμπιεστή με τη δεξαμενή υπό πίεση
- Ποτέ μην κάνετε συγκόλληση ή κατεργασία της δεξαμενής. Σε περίπτωση βλαβών ή διάβρωσης, αντικαταστήστε την πλήρως.
- Μην παραβιάζετε τη βαλβίδα ασφαλείας.
- Ποτέ μην επιτρέπετε σε άτομα χωρίς εμπειρία να χρησιμοποιούν το συμπιεστή. Κρατήστε τα παιδιά και τα ζώα μακριά από τον χώρο εργασίας.
- Ποτέ μην τοποθετείτε εύφλεκτα ή νάιλον ή υφασμάτινα είδη κοντά ή/και πάνω στον συμπιεστή.
- Ποτέ μην καθαρίζετε τον συμπιεστή με εύφλεκτα υγρά ή διαλύτες. Καθαρίζετε μόνο με ένα υγρό πανί, αφού βεβαιωθείτε ότι έχετε αποσυνδέσει τον συμπιεστή.
- Ο συμπιεστής είναι σχεδιασμένος για να συμπιέζει μόνο αέρα και δεν πρέπει να χρησιμοποιείται για οποιοδήποτε άλλο τύπο αερίου.
- Ο πεπιεσμένος αέρας που παράγεται από τον συμπιεστή δεν μπορεί να χρησιμοποιηθεί για φαρμακευτικές, διατροφικές ή νοσοκομειακές χρήσεις παρά μόνο μετά από συγκεκριμένες επεξεργασίες. Δεν είναι κατάλληλο για την πλήρωση φιαλών αέρα των δυνών.
- Ποτέ μην χρησιμοποιείτε τον συμπιεστή χωρίς προστατευτικά (προστατευτικό ιμάντα) και μην αγγίζετε ποτέ κινητά μέρη.
- Μην αγγίζετε τα εξαρτήματα που επισημαίνονται με αυτό το σύμβολο  (βλ. **Εικόνες**), το οποίο υποδεικνύει εξαρτήματα που φθάνουν σε υψηλές θερμοκρασίες κατά τη λειτουργία και διατηρούν υψηλή θερμοκρασία για κάποιο χρονικό διάστημα μετά τη διακοπή λειτουργίας του μηχανήματος.

- Αυτός ο συμπιεστής είναι κατασκευασμένος για να λειτουργεί με αναλογία διακοπτόμενης λειτουργίας που καθορίζεται στην πινακίδα τύπου του κινητήρα (για παράδειγμα, το S3-50 σημαίνει 5 λεπτά ON και 5 λεπτά OFF). . Σε περίπτωση υπερθέρμανσης, η θερμική διακοπή του κινητήρα σβήνει, διακόπτοντας αυτόματα την τροφοδοσία όταν η θερμοκρασία είναι πολύ υψηλή λόγω υπερβολικού ρεύματος εκκίνησης.

Για να διευκολυνθεί η επανεκκίνηση του μηχανήματος, είναι σημαντικό όχι μόνο να εκτελεστούν οι υποδεικνυόμενες ενέργειες, αλλά και να ρυθμιστεί το κουμπί του διακόπτη πίεσης (5), ώστε να επιστρέψει στη θέση OFF και στη συνέχεια να ενεργοποιηθεί ξανά (σχήμα A-B-D).

Σε μονοφασικές εκδόσεις, πατήστε το κουμπί επαναφοράς στο κιβώτιο ακροδεκτών του κινητήρα (εικ. C).

Σε τριφασικές εκδόσεις, χειριστείτε χειροκίνητα το κουμπί του διακόπτη πίεσης, επαναφέροντάς το στη θέση ON.

- Οι μονοφασικές εκδόσεις διαθέτουν διακόπτη πίεσης (5) εξοπλισμένο με βαλβίδα εξαερισμού με καθυστέρηση κλεισίματος (ή με βαλβίδα τοποθετημένη στη βαλβίδα ελέγχου) που διευκολύνει την εκκίνηση του κινητήρα (3). Επομένως, ένα εξερχόμενο ρεύμα αέρα από αυτόν για μερικά δευτερόλεπτα, με την δεξαμενή άδεια, πρέπει να θεωρείται φυσιολογικό.
- Για να διασφαλιστεί η ασφάλεια του μηχανήματος, όλοι οι συμπιεστές διαθέτουν βαλβίδα ασφαλείας που ενεργοποιείται σε περίπτωση βλάβης του διακόπτη πίεσης (εικ. E).
- Όταν συνδέετε ένα εργαλείο αέρος σε έναν εύκαμπτο σωλήνα παροχής πεπιεσμένου αέρα από τον συμπιεστή, είναι υποχρεωτική η διακοπή της ροής αέρα από τον εύκαμπτο σωλήνα.
- Στον συμπιεστή μπορούν να εφαρμοστούν πολλαπλά αξεσουάρ και εργαλεία με πεπιεσμένο αέρα: για οδηγίες χρήσης, ανατρέξτε στα αντίστοιχα εγχειρίδια.
- Η χρήση του πεπιεσμένου αέρα για τους διάφορους προβλεπόμενους σκοπούς (φούσκωμα, εργαλεία αέρος, βαφή, πλύσιμο μόνο με απορρυπαντικά με βάση το νερό κ.λπ.) απαιτεί γνώση και συμμόρφωση με τους κανόνες που καθορίζονται για κάθε μεμονωμένη χρήση.

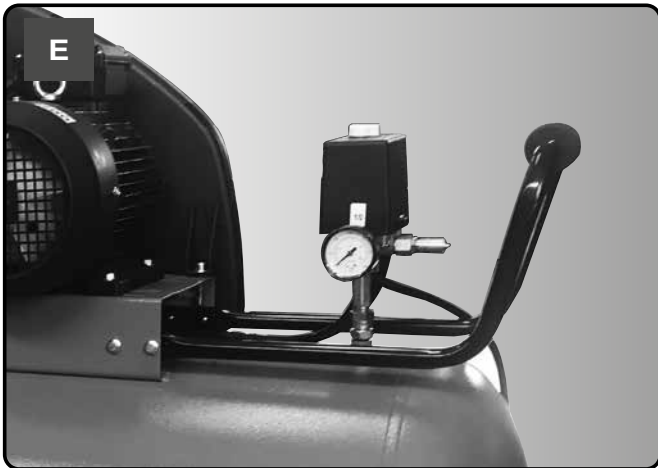
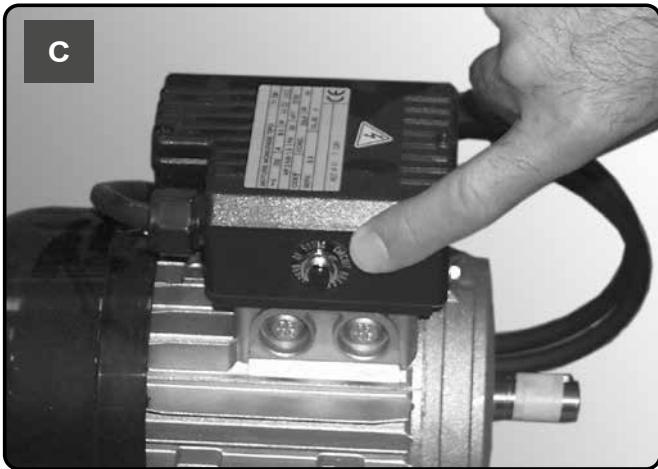
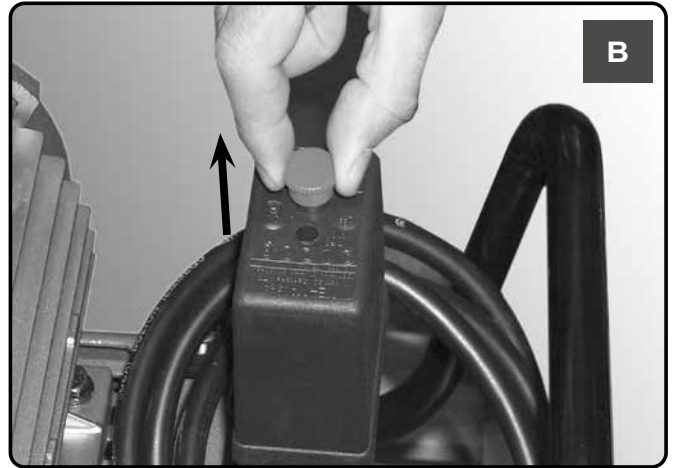
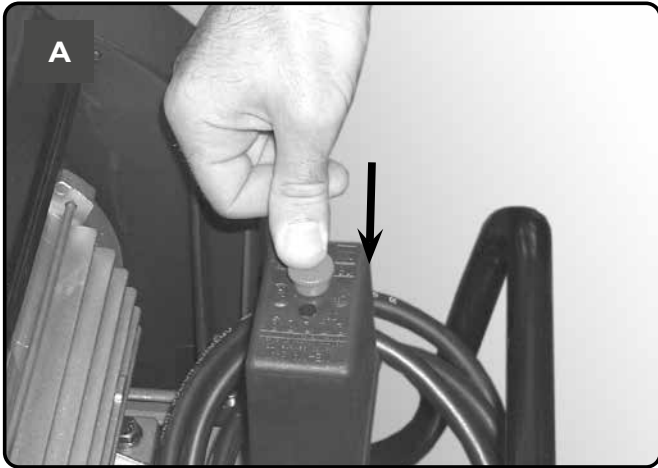

- Είναι απαραίτητο να αποφευχθεί ο σχηματισμός σκουριάς: ανάλογα με τις συνθήκες χρήσης, μπορεί να συσσωρευτεί συμπύκνωμα στο εσωτερικό της δεξαμενής (1) και πρέπει να εκκενώνεται καθημερινά. Αυτό μπορεί να γίνει χειροκίνητα, ανοίγοντας τη βαλβίδα αποστράγγισης ή μέσω της αυτόματης αποστράγγισης, εάν έχει τοποθετηθεί στη δεξαμενή (4). Εντούτοις, απαιτείται εβδομαδιαίος έλεγχος της σωστής λειτουργίας της αυτόματης βαλβίδας. Αυτό πρέπει να γίνει ανοίγοντας τη χειροκίνητη βαλβίδα αποστράγγισης και ελέγχοντας το συμπύκνωμα (εικ. N, O).
- Είναι απαραίτητο να ελεγχθεί το πάχος των τοιχωμάτων της δεξαμενής αέρα (1) ετησίως από αρμόδιο φορέα, καθώς η διάβρωση στο εσωτερικό της δεξαμενής μπορεί να μειώσει το πάχος των χαλύβδινων τοιχωμάτων, με επακόλουθο κίνδυνο έκρηξης. Εάν απαιτείται, τηρήστε τα τοπικά πρότυπα. Δεν επιτρέπεται η χρήση της δεξαμενής αέρα όταν το πάχος του τοιχώματος δεν φτάνει στην ελάχιστη τιμή που υποδεικνύεται στην πιστοποίηση της δεξαμενής (μέρος της τεκμηρίωσης που παραδίδεται μαζί με τη μονάδα).
- Διάρκεια ζωής του αεροφυλακίου (1) εξαρτάται κυρίως από το περιβάλλον εργασίας. Αποφύγετε την εγκατάσταση του συμπιεστή σε βρώμικο και διαβρωτικό περιβάλλον, καθώς αυτό μπορεί να μειώσει σε μεγάλο βαθμό τη διάρκεια ζωής του δοχείου.
- Μη στερεώνετε το δοχείο (1) ή τα προσαρτημένα εξαρτήματα απευθείας στο έδαφος ή σε σταθερές δομές. Τοποθετήστε το δοχείο πίεσης με αποσβεστήρες κραδασμών για να αποφύγετε τυχόν αστοχία λόγω κόπωσης που προκαλείται από τους κραδασμούς του δοχείου κατά τη χρήση.
- Χρησιμοποιείτε το δοχείο (1) εντός των ορίων πίεσης και θερμοκρασίας που αναφέρονται στην πινακίδα τύπου και στην αναφορά δοκιμής.
- Δεν πρέπει να γίνονται τροποποιήσεις στο δοχείο αυτό με συγκόλληση, διάτρηση ή άλλες μηχανικές μεθόδους.

- Συναρμολογήστε τους τροχούς και το πόδι ή τον περιστρεφόμενο τροχό για μοντέλα στα οποία προβλέπεται. Για τις εκδόσεις με σταθερά πόδια, συναρμολογήστε το κιτ μπροστινού σφιγκτήρα ή τους αποσβεστήρες κραδασμών, αν περιλαμβάνονται.
- Ελέγξτε την αντιστοιχία μεταξύ των δεδομένων της πινακίδας του συμπιεστή με τις πραγματικές προδιαγραφές του ηλεκτρικού συστήματος. Είναι αποδεκτή μια μεταβολή $\pm 10\%$ σε σχέση με την ονομαστική τιμή.
- Τοποθετήστε το φως ρεύματος σε κατάλληλη πρίζα, ελέγχοντας ότι το κουμπί του διακόπτη πίεσης (5) που βρίσκεται στον συμπιεστή βρίσκεται στη θέση "Ο" (OFF) (εικόνες F-G).
- Για τις τριφασικές εκδόσεις, συνδέστε το φως σε έναν πίνακα που προστατεύεται από κατάλληλες ασφάλειες.
- Σε αυτό το σημείο, ο συμπιεστής είναι έτοιμος για χρήση.
- Γυρίζοντας τον διακόπτη πίεσης (5) ο συμπιεστής ξεκινά, αντλώντας αέρα μέσα στη δεξαμενή μέσω του εύκαμπτου σωλήνα παροχής.
- Μόλις φτάσει στη μέγιστη πίεση λειτουργίας (εργοστασιακή ρύθμιση κατά τη διάρκεια της δοκιμής), ο συμπιεστής σταματά, εξαερώνοντας τον επιπλέον αέρα που υπάρχει στην κεφαλή και στον εύκαμπτο σωλήνα παροχής μέσω μιας βαλβίδας που βρίσκεται κάτω από τον διακόπτη πίεσης (σε εκδόσεις δέλτα/αστέρα, μέσω ηλεκτροβαλβίδας που ενεργοποιείται όταν σταματήσει ο κινητήρας).
- Η απουσία πίεσης στην κεφαλή διευκολύνει την επακόλουθη επανεκκίνηση. Όταν χρησιμοποιείται ο αέρας, ο συμπιεστής επανεκκινείται αυτόματα όταν επιτευχθεί η χαμηλότερη τιμή βαθμονόμησης (περίπου 2 bar μεταξύ της ανώτερης και της χαμηλότερης). Η πίεση μέσα στη δεξαμενή μπορεί να ελεγχθεί με το παρεχόμενο μανόμετρο (8).
- Ο συμπιεστής συνεχίζει να λειτουργεί αυτόματα με αυτόν τον κύκλο εργασίας μέχρι να αλλάξει η θέση του διακόπτη στον πιεσοστάτη (5) (εικόνες F-G). Για να χρησιμοποιήσετε και πάλι τον συμπιεστή, περιμένετε τουλάχιστον 10 δευτερόλεπτα μετά την απενεργοποίηση πριν από την επανεκκίνηση.
- Η πίεση του αέρα μπορεί να ρυθμιστεί, για τη βελτίωση της χρήσης των εργαλείων αέρος, μέσω του χειροτροχού με τη βαλβίδα ανοικτή (τραβώντας προς τα πάνω και γυρίζοντας προς τα δεξιά για αύξηση της πίεσης και αριστερά για μείωση της πίεσης) (εικ. I). Αφού ορίσετε την απαιτούμενη τιμή, πιέστε τον χειροτροχό προς τα κάτω για να τον ασφαλίσετε.
- Η επιλεγμένη τιμή μπορεί να ελεγχθεί στο μετρητή (8).
- Βεβαιωθείτε ότι η κατανάλωση αέρα και η μέγιστη πίεση λειτουργίας του χρησιμοποιούμενου πνευματικού εργαλείου είναι συμβατές με την πίεση που έχει ρυθμιστεί στον ρυθμιστή πίεσης και με την ποσότητα αέρα που παρέχει ο συμπιεστής.
- Όταν τελειώσετε την εργασία, σταματήστε τη μηχανή, τραβήξτε έξω την τάπα και αδειάστε τη δεξαμενή.

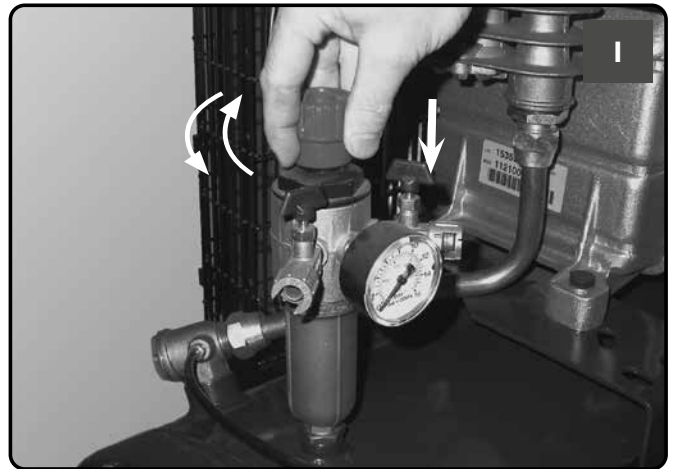
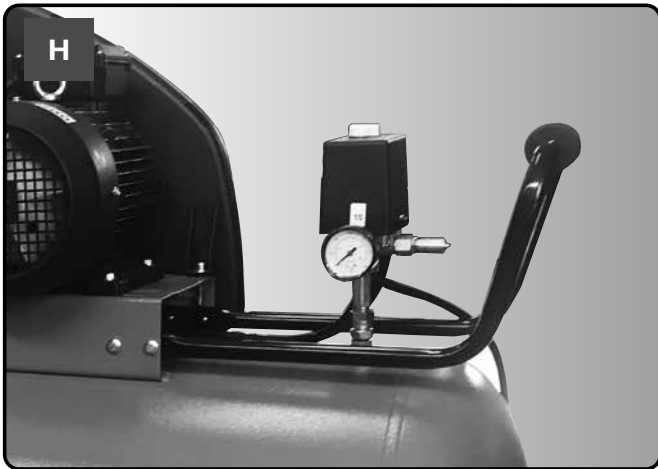
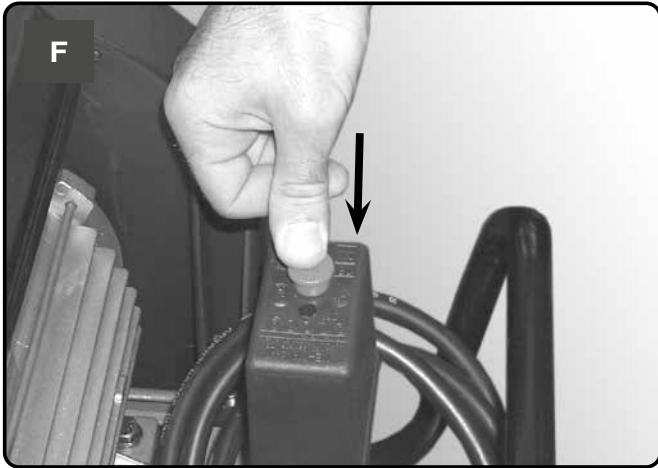



ΠΡΙΝ ΑΠΟ ΤΗΝ ΛΕΙΤΟΥΡΓΙΑ ΡΥΘΜΙΣΤΕ ΤΟΝ ΔΙΑΚΟΠΤΗ ΠΙΕΣΗΣ ΣΤΗ ΘΕΣΗ ΑΠΕΝΕΡΓΟΠΟΙΗΣΗΣ, ΒΓΑΛΤΕ ΤΗΝ ΤΑΠΑ ΚΑΙ ΑΔΕΙΑΣΤΕ ΕΝΤΕΛΩΣ ΤΗ ΔΕΞΑΜΕΝΗ

Η διάρκεια ζωής του μηχανήματος εξαρτάται από την ποιότητα συντήρησης.

Κάνετε τις εργασίες σέρβις με το μηχάνημα κρύο, φορώντας τα μέσα ατομικής προστασίας.

Χρησιμοποιήστε τον εξοπλισμό που ταιριάζει σε κάθε υπηρεσία και χρησιμοποιείτε μόνο αυθεντικά ανταλλακτικά.

Βεβαιωθείτε ότι όλες οι βίδες, ιδιαίτερα εκείνες της κεφαλής της μονάδας, είναι σφιγμένες. Ελέγξτε τη σύσφιξη της κεφαλής πριν από την πρώτη εκκίνηση και μετά την πρώτη ώρα εργασίας.

ΣΥΣΦΙΞΗ ΣΥΝΔΕΤΙΚΩΝ ΡΑΒΔΩΝ ΚΕΦΑΛΗΣ

	Nm Ελάχ. ροπή	Nm Μέγ. ροπή
Βίδα M6	9	11
Βίδα M8	22	27
Βίδα M10	45	55
Βίδα M12	76	93
Βίδα M14	121	148



ΠΙΝΑΚΑΣ ΣΥΝΤΗΡΗΣΗΣ			
ΛΕΙΤΟΥΡΓΙΑ	ΜΕΤΑ ΤΙΣ ΠΡΩΤΕΣ 100 ΩΡΕΣ	ΚΑΘΕ 100 ΩΡΕΣ	ΚΑΘΕ 500 ΩΡΕΣ
Καθαρισμός φίλτρου εισόδου ή/και αντικατάσταση στοιχείου φιλτραρίσματος		•	
Σύσφιξη συνδετικών ράβδων κεφαλής	Ελέγξτε τη σύσφιξη της κεφαλής πριν από την πρώτη εκκίνηση και μετά την πρώτη ώρα εργασίας		
Αποστράγγιση συμπυκνώματος δεξαμενής	Ημερησίως		
Έλεγχος έντασης ιμάντων	Περιοδικά		
Έλεγχος πάχους τοιχωμάτων δεξαμενής αέρα.	Ετησίως		

ΦΙΛΤΡΟ ΑΕΡΟΣ



ΠΡΙΝ ΑΠΟ ΤΗΝ ΛΕΙΤΟΥΡΓΙΑ ΡΥΘΜΙΣΤΕ ΤΟΝ ΔΙΑΚΟΠΤΗ ΠΙΕΣΗΣ ΣΤΗ ΘΕΣΗ ΑΠΕΝΕΡΓΟΠΟΙΗΣΗΣ, ΒΓΑΛΤΕ ΤΗΝ ΤΑΠΑ ΚΑΙ ΑΔΕΙΑΣΤΕ ΕΝΤΕΛΩΣ ΤΗ ΔΕΞΑΜΕΝΗ

Καθαρίστε το φίλτρο αναρρόφησης ανάλογα με τον τύπο του περιβάλλοντος και σε κάθε περίπτωση τουλάχιστον κάθε 100 ώρες. Εάν είναι απαραίτητο, αντικαταστήστε το φίλτρο (ένα φραγμένο φίλτρο μειώνει την απόδοση ενώ ένα ανεπαρκές φίλτρο προκαλεί μεγαλύτερη φθορά στον συμπιεστή)



ΔΟΧΕΙΟ ΑΠΟΣΤΡΑΓΓΙΣΗΣ



ΠΡΙΝ ΑΠΟ ΤΗΝ ΛΕΙΤΟΥΡΓΙΑ ΡΥΘΜΙΣΤΕ ΤΟΝ ΔΙΑΚΟΠΤΗ ΠΙΕΣΗΣ ΣΤΗ ΘΕΣΗ ΑΠΕΝΕΡΓΟΠΟΙΗΣΗΣ, ΒΓΑΛΤΕ ΤΗΝ ΤΑΠΑ ΚΑΙ ΑΔΕΙΑΣΤΕ ΕΝΤΕΛΩΣ ΤΗ ΔΕΞΑΜΕΝΗ

Η λειτουργία πρέπει να εκτελείται καθημερινά ανοίγοντας τη χειροκίνητη βαλβίδα αποστράγγισης και να γίνεται έλεγχος για την ύπαρξη συμπυκνώματος.

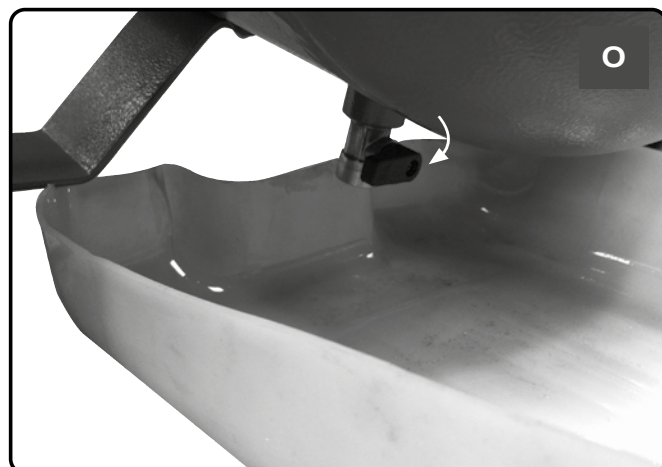
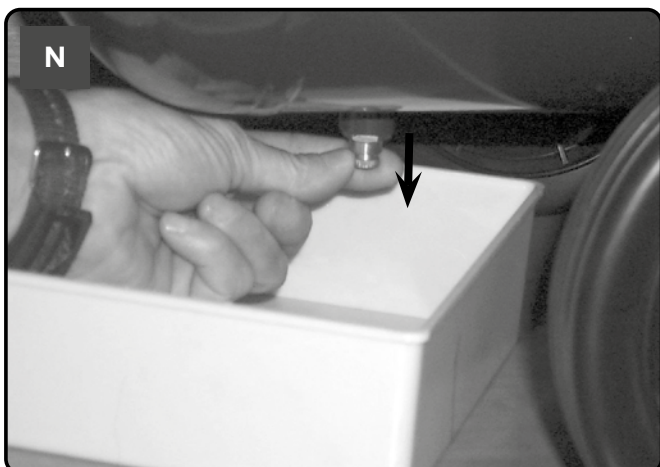

Το χρησιμοποιημένο λάδι και το συμπύκνωμα ΠΡΕΠΕΙ ΝΑ ΑΠΟΡΡΙΠΤΟΝΤΑΙ σύμφωνα με την ισχύουσα νομοθεσία περί προστασίας του περιβάλλοντος.

ΤΑΝΥΣΗ ΙΜΑΝΤΑ



ΠΡΙΝ ΑΠΟ ΤΗΝ ΛΕΙΤΟΥΡΓΙΑ ΡΥΘΜΙΣΤΕ ΤΟΝ ΔΙΑΚΟΠΤΗ ΠΙΕΣΗΣ ΣΤΗ ΘΕΣΗ ΑΠΕΝΕΡΓΟΠΟΙΗΣΗΣ, ΒΓΑΛΤΕ ΤΗΝ ΤΑΠΑ ΚΑΙ ΑΔΕΙΑΣΤΕ ΕΝΤΕΛΩΣ ΤΗ ΔΕΞΑΜΕΝΗ

Κατά διαστήματα, ελέγχετε την ένταση των ιμάντων που πρέπει να έχουν κάμψη (f) περίπου 1 cm.

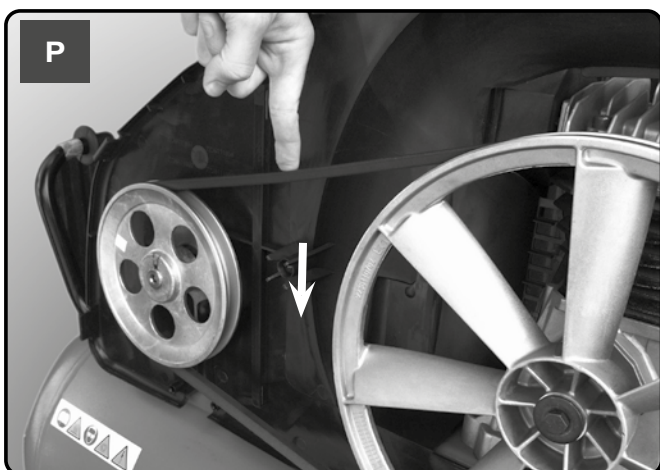

ΒΑΛΒΙΔΑ ΑΝΤΕΠΙΣΤΡΟΦΗΣ (ΒΛ. ΑΝΤΙΜΕΤΩΠΙΣΗ ΠΡΟΒΛΗΜΑΤΩΝ)



ΠΡΙΝ ΑΠΟ ΤΗΝ ΛΕΙΤΟΥΡΓΙΑ ΡΥΘΜΙΣΕΤΕ ΤΟΝ ΔΙΑΚΟΠΤΗ ΠΙΕΣΗΣ ΣΤΗ ΘΕΣΗ ΑΠΕΝΕΡΓΟΠΟΙΗΣΗΣ, ΒΓΑΛΤΕ ΤΗΝ ΤΑΠΑ ΚΑΙ ΑΔΕΙΑΣΤΕ ΕΝΤΕΛΩΣ ΤΗ ΔΕΞΑΜΕΝΗ

Η βαλβίδα ελέγχου δεν λειτουργεί σωστά λόγω φθοράς ή βρωμιάς στην τσιμούχα.

Ξεβιδώστε την εξαγωγική κεφαλή της βαλβίδας ελέγχου, καθαρίστε το περίβλημα και τον ειδικό λαστιχένιο δίσκο (αν είναι φθαρμένος αντικαταστήστε). Επανασυναρμολογήστε και σφίξτε προσεκτικά.





ΖΗΤΗΣΤΕ ΤΗ ΒΟΗΘΕΙΑ ΕΝΟΣ ΕΞΕΙΔΙΚΕΥΜΕΝΟΥ ΗΛΕΚΤΡΟΛΟΓΟΥ ΓΙΑ ΕΡΓΑΣΙΕΣ ΣΕ ΗΛΕΚΤΡΙΚΑ ΕΞΑΡΤΗΜΑΤΑ (ΚΑΛΩΔΙΑ, ΚΙΝΗΤΗΡΑΣ, ΔΙΑΚΟΠΤΗΣ ΠΙΕΣΗΣ, ΗΛΕΚΤΡΙΚΟΣ ΠΙΝΑΚΑΣ, Κ.ΛΠ.).

ΛΕΙΤΟΥΡΓΙΑ	ΛΕΙΤΟΥΡΓΙΑ	ΛΥΣΗ
Διαρροή αέρα από τη βαλβίδα του διακόπτη πίεσης.	Η βαλβίδα ελέγχου δεν λειτουργεί σωστά λόγω φθοράς ή βρωμιάς στην τσιμούχα.	Ξεβιδώστε την εξαγωνική κεφαλή της βαλβίδας ελέγχου, καθαρίστε το περίβλημα και τον ειδικό λαστιχένιο δίσκο (αν είναι φθαρμένος αντικαταστήστε). Επανασυναρμολογήστε και σφίξτε προσεκτικά (Δείτε το κεφάλαιο ΣΥΝΤΗΡΗΣΗ).
	Στρόφιγγα αποστράγγισης συμπυκνωμάτων (4) ανοιχτή.	Κλείστε τη στρόφιγγα αποστράγγισης συμπυκνωμάτων.
	Ο εύκαμπτος σωλήνας Rilsan δεν έχει τοποθετηθεί σωστά στον διακόπτη πίεσης.	Τοποθετήστε σωστά τον εύκαμπτο σωλήνα Rilsan στον διακόπτη πίεσης.
Μείωση της απόδοσης, συχνή εκκίνηση. Τιμές χαμηλής πίεσης.	Εξαιρετικά υψηλή κατανάλωση.	Μειώστε τη ζήτηση πεπιεσμένου αέρα.
	Διαρροές από τους συνδέσμους ή/και τους σωλήνες.	Αλλάξτε τις φλάντζες.
	Φράξιμο του φίλτρου αναρρόφησης.	Καθαρίστε/αντικαταστήστε το φίλτρο αναρρόφησης (Δείτε το κεφάλαιο ΣΥΝΤΗΡΗΣΗ).
	Ο ιμάντας γλιστράει.	Ελέγξτε την ένταση του ιμάντα .
Ο κινητήρας (3) ή/και ο συμπιεστής υπερθερμαίνεται ακανόνιστα.	Ανεπαρκής εξαερισμός.	Βελτιώστε τις περιβαλλοντικές συνθήκες.
	Κλείσιμο των αεραγωγών.	Ελέγξτε και αν είναι απαραίτητο καθαρίστε το φίλτρο αέρα (10).
Μετά από μια προσπάθεια εκκίνησης ο συμπιεστής σταματά λόγω της θερμικής διακοπής που προκλήθηκε από την καταπόνηση του κινητήρα.	Εκκίνηση με φορτωμένη κεφαλή του συμπιεστή.	Απελευθερώστε την κεφαλή του συμπιεστή χρησιμοποιώντας τον διακόπτη πίεσης (5).
	Χαμηλή θερμοκρασία.	Βελτιώστε τις περιβαλλοντικές συνθήκες.
	Πολύ χαμηλή τάση.	Ελέγξτε ότι η τάση δικτύου ταιριάζει με αυτή της πινακίδας. Αφαιρέστε τυχόν επεκτάσεις.
Μετά από μια προσπάθεια εκκίνησης ο συμπιεστής σταματά λόγω της θερμικής διακοπής που προκλήθηκε από την καταπόνηση του κινητήρα.	Ανεπαρκής ηλεκτροβαλβίδα.	Καλέστε το Κέντρο Σέρβις.

ΛΕΙΤΟΥΡΓΙΑ	ΛΕΙΤΟΥΡΓΙΑ	ΛΥΣΗ
Κατά τη λειτουργία, ο συμπιεστής σταματά χωρίς εμφανή λόγο.	Απενεργοποίηση της θερμικής διακοπής του κινητήρα.	Μονοφασικές εκδόσεις μονού σταδίου: επαναφέρετε το κουμπί του διακόπτη πίεσης (5) στη θέση απενεργοποίησης OFF (εικ. Α). Επαναφέρετε την θερμική διακοπή (εικ. C) και κάντε επανεκκίνηση (εικ Β). Αν το σφάλμα παραμένει, καλέστε το Κέντρο Σέρβις.
		Άλλες εκδόσεις: Επαναφέρετε το κουμπί του διακόπτη πίεσης (5) στη θέση απενεργοποίησης OFF και μετά στη θέση ενεργοποίησης ON ξανά (εικ. D). Αν το σφάλμα παραμένει, καλέστε το Κέντρο Σέρβις.
	Ηλεκτρικό σφάλμα.	Καλέστε το Κέντρο Σέρβις.
Κατά τη λειτουργία, ο συμπιεστής δονείται και ο κινητήρας εκπέμπει ένα ακανόνιστο βουητό. Αν σταματήσει, δεν επανεκκινείται αν και ακούγεται ο ήχος του κινητήρα.	Μονοφασικοί κινητήρες: ελαττωματικός πυκνωτής.	Ζητήστε από το Κέντρο Σέρβις να αντικαταστήσει τον πυκνωτή
	Τριφασικοί κινητήρες: Μία από τις φάσεις της τριφασικής τροφοδοσίας λείπει επειδή πιθανότατα κάηκε μια ασφάλεια.	Ελέγξτε τις ασφάλειες στον ηλεκτρικό πίνακα ή στο ηλεκτρικό κιβώτιο και αν είναι απαραίτητο αντικαταστήστε αυτές που κάηκαν.
Διαρροή συμπυκνώματος από τη στρόφιγγα εξαερισμού (4).	Υπάρχει βρωμιά/άμμος μέσα στη στρόφιγγα.	Καθαρίστε τη στρόφιγγα.

Μονοφασικοί

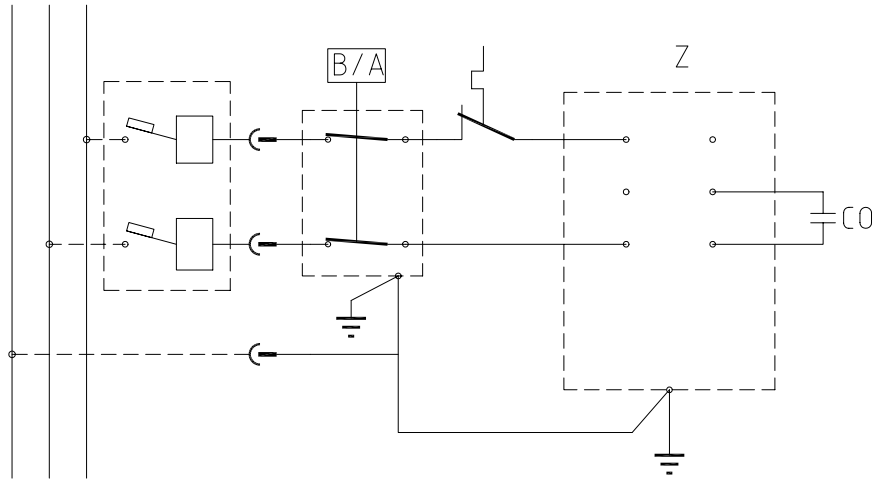

Τριφασικοί

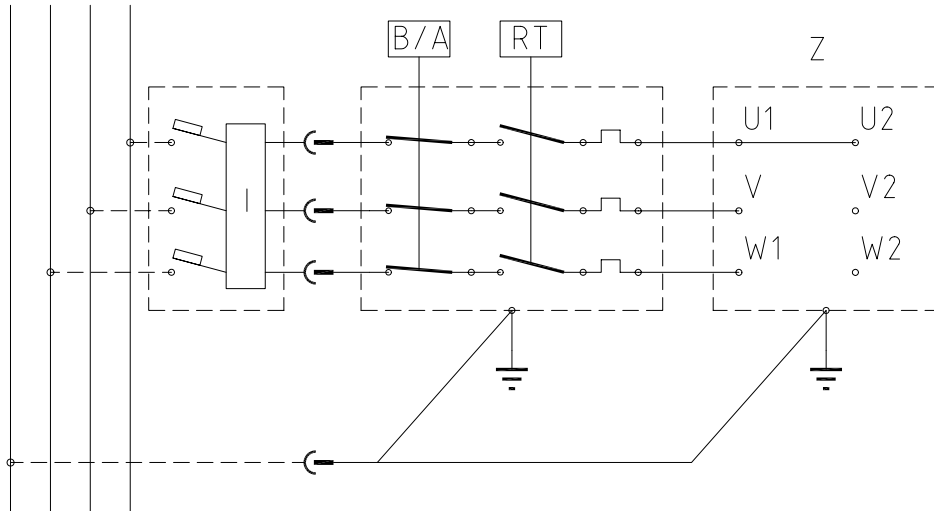

Τριφασικοί

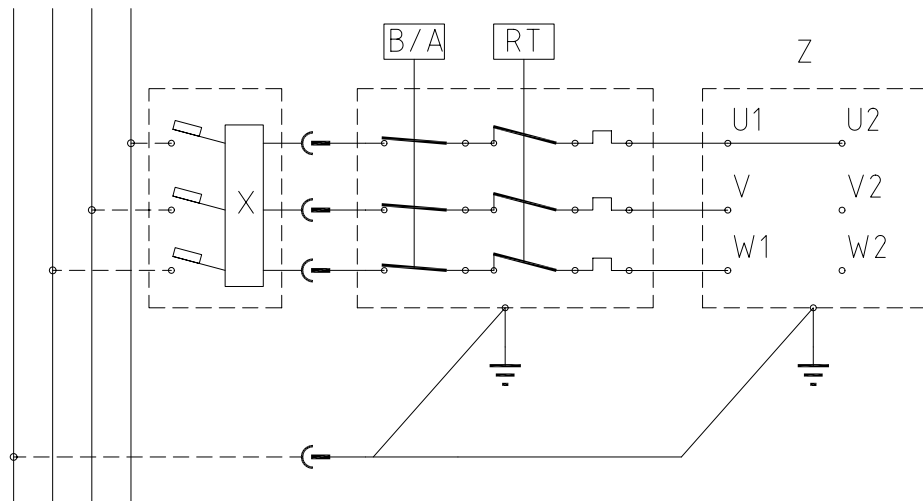

CO NALEŻY ROBIĆ

- Sprężarkę należy użytkować w odpowiednim otoczeniu (dobrze wentylowanym, o temperaturze od +5°C do +40°C); nigdy nie używać sprężarki w miejscach narażonych na zapylenie, wpływ kwasów, oparów, gazów wybuchowych lub palnych.
 - Należy zawsze zachować odstęp bezpieczeństwa nie mniejszy niż 4 metry między sprężarką i strefą roboczą.
 - Wszelkie odbarwienia osłon pasa sprężarki podczas malowania oznaczają, że odległość jest za mała.
 - Wtyczkę przewodu elektrycznego należy podłączać do gniazda o odpowiednim kształcie, napięciu i częstotliwości, zgodnie z aktualnie obowiązującymi przepisami.
 - W przypadku wersji trójfazowych podłączenie wtyczki należy zlecić wykwalifikowanemu elektrykowi zgodnie z miejscowymi przepisami. Przed uruchomieniem sprężarki po raz pierwszy należy sprawdzić, czy kierunek obrotów jest prawidłowy i zgodny z kierunkiem wskazywanym przez strzałkę na osłonie pasa (wersje z osłoną plastikową) lub na silniku (wersje z osłoną metalową).
 - Należy używać kabli przedłużających o długości nie większej niż 5 metrów i o odpowiednim przekroju.
 - Należy unikać stosowania kabli przedłużających o różnej długości oraz adapterów i listw zasilających.
 - Do wyłączenia sprężarki należy zawsze używać przełącznika presostatu lub przełącznika na panelu elektrycznym, jeśli dany model jest w niego wyposażony. Aby uniknąć ponownego uruchomienia sprężarki z ciśnieniem w głowicy, nigdy nie wyłączać sprężarki poprzez wyciągnięcie wtyczki.
 - Do przemieszczania sprężarki należy zawsze używać uchwyty.
- W przypadku wersji stacjonarnych zalecamy użycie wózka paletowego lub wózka widłowego, po upewnieniu się, że wózek został umieszczony w obrębie nóg wsporczych; maszynę należy podnosić jedynie od przodu.
- Podczas przemieszczania sprężarki za pomocą urządzeń podnoszących należy unikać wywierania nacisku na boki maszyny, aby jej nie uszkodzić. Ponadto należy upewnić się, że obciążenie jest rozłożone równomiernie.
- Podczas pracy sprężarka musi być umieszczona na stabilnej, poziomej powierzchni.
 - Sprężarkę należy umieścić w odległości od ściany nie mniejszej niż 50 cm, aby umożliwić optymalny obieg świeżego powietrza i zapewnić prawidłowe chłodzenie.

CZEGO NIE ROBIĆ

- Nie kierować strumienia powietrza w stronę osób, zwierząt ani własnego ciała. (Należy zawsze nosić okulary ochronne, aby chronić oczy przed przedmiotami, które mogą wzbijać się w powietrze pod wpływem strumienia powietrza).
- Nie kierować strumienia cieczy natryskiwanej przez narzędzia podłączone do sprężarki w stronę sprężarki.
- Nie używać urządzenia, będąc boso lub mając mokre dłonie lub stopy.
- Nie pociągać za kabel zasilający w celu wyciągnięcia wtyczki z gniazda lub przemieszczenia sprężarki.
- Nie narażać urządzenia na wpływ niekorzystnych czynników atmosferycznych (deszczu, nasłonecznienia, mgły, śniegu itp.).
- Nie transportować sprężarki, gdy zbiornik jest zasilany ciśnieniem
- Nie wykonywać prac spawalniczych ani obróbkowych przy zbiorniku. W przypadku usterek lub korozji wymieniać cały zbiornik.
- Nie manipulować przy zaworze bezpieczeństwa.
- Nie zezwalać osobom niekompetentnym na korzystanie ze sprężarki. Nie dopuszczać dzieci i zwierząt do strefy roboczej.
- Nie umieszczać przedmiotów łatwopalnych ani wykonanych z nylonu lub tkaniny w pobliżu sprężarki lub na niej.
- Nie czyścić sprężarki przy użyciu palnych cieczy lub rozpuszczalników. Czyścić sprężarkę wyłącznie wilgotną szmatką po upewnieniu się, że sprężarka została odłączona od zasilania.
- Sprężarka jest przeznaczona wyłącznie do wytwarzania sprężonego powietrza i nie należy używać jej do żadnego innego gazu.
- Sprężonego powietrza wytworzonego przez sprężarkę nie wolno używać do celów związanych z wyrobami farmaceutycznymi, żywnością ani w szpitalach, o ile nie zostanie ono poddane specjalnej obróbce. Nie nadaje się ono do napełniania butli płetwonurków.
- Nie używać sprężarki bez osłon (osłony pasa) i nie dotykać poruszających się części.
- Nie dotykać części oznaczonych tym symbolem  (**patrz Symbole graficzne**), który oznacza, że podzespoły mogą nagrzewać się do wysokich temperatur podczas eksploatacji i pozostawać gorące przez pewien czas po zatrzymaniu maszyny.

- Opisana tu sprężarka jest przeznaczona do pracy ze współczynnikiem załączania podanym na tabliczce znamionowej silnika (np. S3-50 oznacza 5 minut WŁ i 5 minut WYŁ). W przypadku przegrzania zadziała wyłącznik termiczny silnika, automatycznie odłączając zasilanie, gdy temperatura za bardzo wzrośnie wskutek nadmiernego chwilowego odbioru mocy.

Aby ułatwić ponowne uruchomienie sprężarki, ważne jest nie tylko wykonanie zalecanych czynności, lecz także przestawienie przycisku presostatu (5) z powrotem w położenie WYŁ., a następnie ponownie w położenie WŁ. (rysunki A-B-D).

W przypadku wersji jednofazowych należy nacisnąć przycisk resetowania na skrzynce zaciskowej silnika (rys. C).

W przypadku wersji trójfazowych należy ręcznie przestawić przycisk termostatu, przywracając go do położenia WŁ.

- W wersjach jednofazowych zamontowany jest presostat (5) wyposażony w zawór odpowietrzający z funkcją opóźnienia zamknięcia (lub zawór umieszczony na zaworze zwrotnym), który ułatwia rozruch silnika (3); dlatego trwające kilka sekund wydostanie się z niego strumienia powietrza przy pustym zbiorniku jest normalnym zjawiskiem.
- W celu zapewnienia bezpieczeństwa maszyny wszystkie sprężarki są wyposażone w zawór bezpieczeństwa, załączany w przypadku awarii presostatu (rys. E).
- Podczas podłączania narzędzia zasilanego sprężonym powietrzem do węża sprężonego powietrza ze sprężarki należy obowiązkowo przerwać przepływ powietrza w wężu.
- Do sprężarki można podłączać liczne akcesoria i narzędzia pneumatyczne: wskazówki dotyczące użytkowania zamieszczone są w odpowiednich instrukcjach obsługi.
- Zastosowanie sprężonego powietrza do różnych możliwych do przewidzenia celów (pompowania, zasilania narzędzi pneumatycznych, malowania, mycia przy użyciu wyłącznie detergentów na bazie wody itp.) wymaga znajomości i przestrzegania zasad dotyczących każdego przypadku zastosowania.

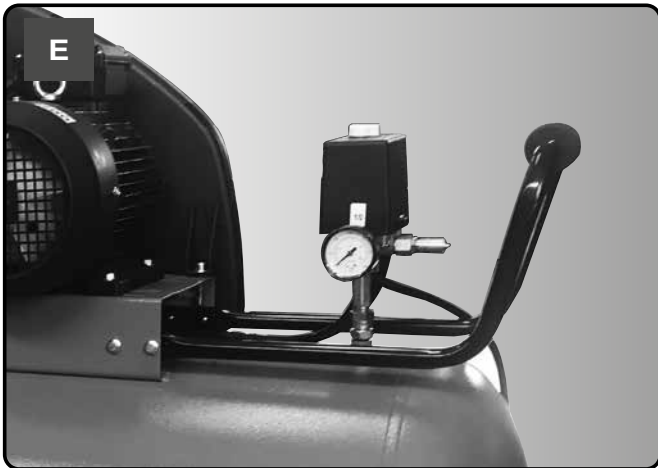
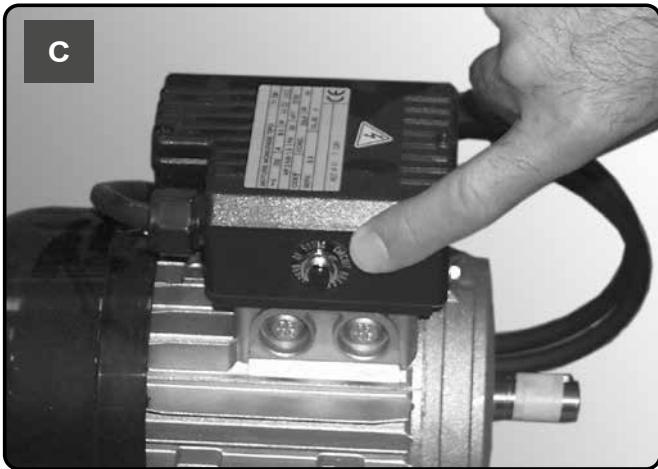
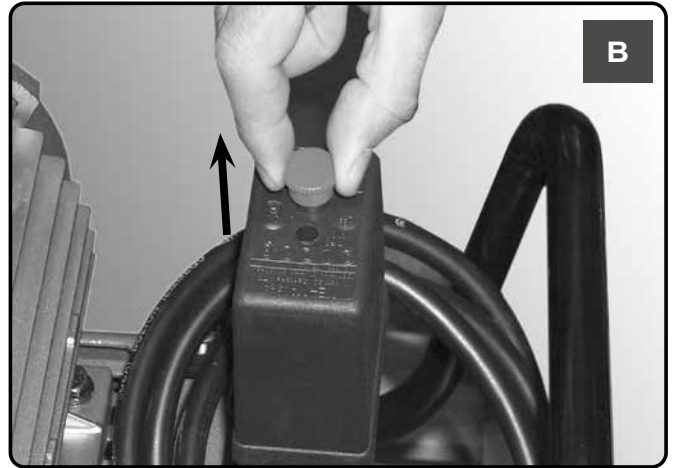
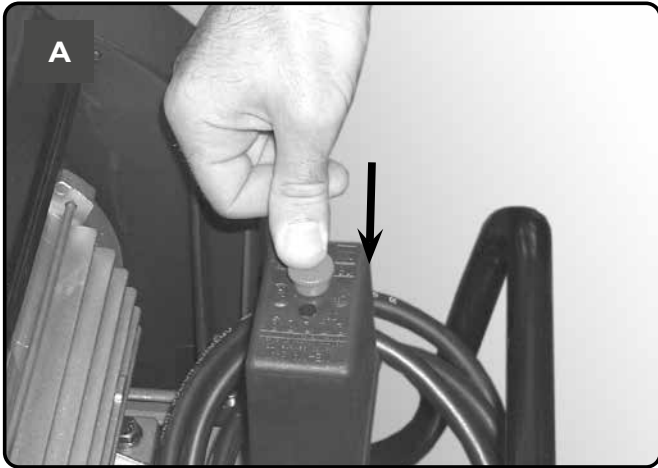

- Należy zapobiegać korozji: w zależności od warunków użytkowania we wnętrzu zbiornika (1) może gromadzić się kondensat, który należy codziennie usuwać. Można robić to ręcznie, otwierając zawór spustowy, lub przy użyciu spustu automatycznego, jeśli jest zamontowany na zbiorniku (4). W każdym wypadku konieczna jest cotygodniowa kontrola prawidłowego działania zaworu automatycznego. Kontrolę należy przeprowadzić poprzez otwarcie ręcznego zaworu spustowego i sprawdzenie, czy w środku znajduje się kondensat (rys. N, O).
- **Konieczna jest coroczna kontrola grubości ścian (1) zbiornika powietrza przez kompetentny organ, ponieważ korozja wewnątrz zbiornika może zmniejszyć grubość ścian, czego skutkiem jest zagrożenie wybuchem. W stosownych przypadkach należy przestrzegać miejscowych norm. Nie jest dozwolone używanie zbiornika, jeśli grubość ściany nie osiąga minimalnej wartości określonej w certyfikacie zbiornika (część dokumentacji dostarczona razem z urządzeniem).**
- Okres eksploatacji zbiornika sprężonego powietrza (1) zależy głównie od środowiska roboczego. Należy unikać umieszczania sprężarki w miejscach zanieczyszczonych i podatnych na korozję, gdyż może to znacznie skrócić okres eksploatacji zbiornika.
- Nie należy mocować zbiornika (1) ani podłączonych podzespołów bezpośrednio do podłoża lub do zamocowanych na stałe konstrukcji. Zamocować zbiornik ciśnieniowy przy użyciu amortyzatorów drgań, aby uniknąć ewentualnej awarii wskutek zmęczenia materiału, spowodowanej przez drgania zbiornika podczas eksploatacji.
- Podczas użytkowania zbiornika (1) przestrzegać wartości granicznych ciśnienia i temperatury podanych na tabliczce znamionowej i w raporcie z przeprowadzonych testów.
- Nie wolno dokonywać modyfikacji zbiornika poprzez spawanie, nawiercanie lub przy użyciu innych metod mechanicznych.

- Zamontować kółka i nóżkę lub – w modelach, w których jest ono dostępne – kółko obrotowe.

W przypadku wersji z mocowanymi na stałe nóżkami zamontować przedni zestaw mocujący lub amortyzatory drgań, jeśli wchodzą w zakres dostawy.

- Sprawdzić zgodność danych na tabliczce znamionowej sprężarki z faktycznymi specyfikacjami sieci elektrycznej. Dopuszczalne jest odchylenie od wartości znamionowej wynoszące $\pm 10\%$.
- Podłączyć wtyczkę zasilania do odpowiedniego gniazda po upewnieniu się, że przełącznik presostatu (5) umieszczonego na sprężarce znajduje się w położeniu „O” (WYŁ.) (**rysunki F-G**).
- W przypadku wersji trójfazowych podłączyć wtyczkę do panelu elektrycznego chronionego przez odpowiednie bezpieczniki.
- W tym momencie sprężarka jest gotowa do użycia.
- Po użyciu przełącznika presostatu (5) sprężarka uruchamia się i zaczyna pompować powietrze do zbiornika przez wąż zasilający.
- Po osiągnięciu maksymalnego ciśnienia roboczego (ustawionego fabrycznie podczas testów) sprężarka zatrzymuje się, odprowadzając na zewnątrz nadmiar powietrza z głowicy i węża zasilającego przez zawór znajdujący się pod presostatem (w przypadku wersji delta/star przez elektrozawór uruchamiający się po zatrzymaniu silnika).
- Brak powietrza w głowicy ułatwi późniejsze ponowne uruchomienie. Po zużyciu powietrza sprężarka ponownie uruchamia się automatycznie po osiągnięciu dolnej wartości kalibracji (około 2 bar między wartością górną i dolną). Ciśnienie we wnętrzu zbiornika można sprawdzić na manometrze (8) wchodzącym w zakres dostawy.
- Sprężarka kontynuuje pracę automatyczną w tym cyklu roboczym do czasu zmiany położenia przełącznika presostatu (5) (**rysunki F-G**). Aby użyć sprężarki ponownie, przed jej ponownym uruchomieniem należy odczekać co najmniej 10 sekund po jej wyłączeniu.
- Chcąc zoptymalizować pracę narzędzi zasilanych sprężonym powietrzem, można regulować ciśnienie sprężonego powietrza za pomocą pokrętła przy otwartym zaworze (po wyciągnięciu pokrętła do góry należy obrócić je w kierunku ruchu wskazówek zegara, aby zwiększyć ciśnienie, lub w kierunku przeciwnym, aby zmniejszyć ciśnienie) (**rys. I**). Po ustawieniu żądanej wartości wcisnąć pokrętło, aby je zablokować.
- Ustawioną wartość można sprawdzić na manometrze (8).
- Należy sprawdzić, czy zużycie sprężonego powietrza przez narzędzie pneumatyczne i jego maksymalne ciśnienie robocze są kompatybilne z ciśnieniem ustawionym na regulatorze ciśnienia oraz z ilością powietrza dostarczanego przez sprężarkę.
- Po zakończeniu pracy należy zatrzymać maszynę, wyciągnąć wtyczkę i opróżnić zbiornik.

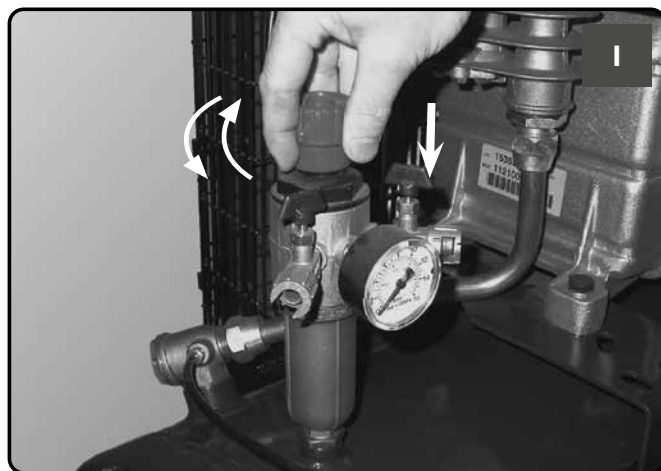
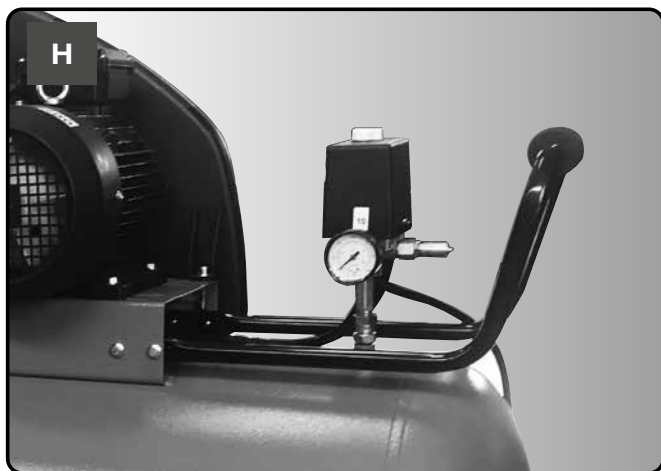
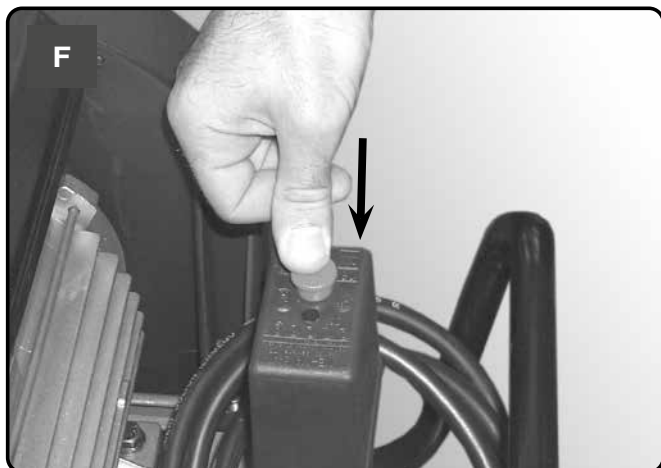



PRZED PRYZYSTĄPIENIEM DO WSZELKICH CZYNNOŚCI NALEŻY USTAWIĆ PRESOSTAT W POŁOŻENIU WYŁĄCZENIA, WYCIĄGNĄĆ WTYCZKĘ I CAŁKOWICIE OPRÓŻNIĆ ZBIORNIK

Okres użytkowania maszyny zależy od jakości konserwacji.

Czynności serwisowe należy wykonywać po ostygnięciu maszyny, mając na sobie środki ochrony osobistej. Należy korzystać ze sprzętu odpowiedniego dla danej czynności serwisowej i używać wyłącznie oryginalnych części zamiennych.

Sprawdzić, czy wszystkie śruby, zwłaszcza śruby głowicy jednostki, są mocno dokręcone. Przed pierwszym uruchomieniem i po upływie pierwszej godziny pracy sprawdzić dokręcenie głowicy.

DOKRĘCANIE CIĘGIEN GŁOWICY

	Nm Min. moment obrotowy	Nm Maks. moment obrotowy
Śruba M6	9	11
Śruba M8	22	27
Śruba M10	45	55
Śruba M12	76	93
Śruba M14	121	148



TABELA KONSERWACJI			
FUNKCJA	PO PIERWSZYCH 100 GODZINACH	CO 100 GODZIN	CO 500 GODZIN
Czyszczenie filtra wlotowego i/lub wymiana elementu filtracyjnego		•	
Dokręcanie cięgien głowicy	Przed pierwszym uruchomieniem i po upływie pierwszej godziny pracy sprawdzić dokręcenie głowicy		
Spuszczanie kondensatu ze zbiornika	Codziennie		
Sprawdzanie naprężenia pasów	Okresowo		
Kontrola grubości ścian zbiornika.	Corocznie		

FILTR POWIETRZA



PRZED PRZYSTĄPIENIEM DO WSZELKICH CZYNNOŚCI NALEŻY USTAWIĆ PRESOSTAT W POŁOŻENIU WYŁĄCZENIA, WYCIĄGNĄĆ WTYCZKĘ I CAŁKOWICIE OPRÓŻNIĆ ZBIORNIK

Oczyścić filtr ssący w zależności od rodzaju otoczenia roboczego, lecz nie rzadziej niż po upływie każdych 100 godzin pracy. W razie potrzeby wymienić filtr (zatkanie filtra wpływa negatywnie na wydajność, a niewydajna praca filtra powoduje silniejsze zużycie sprężarki).



OPRÓŻNIANIE ZBIORNIKA



PRZED PRZYSTĄPIENIEM DO WSZELKICH CZYNNOŚCI NALEŻY USTAWIĆ PRESOSTAT W POŁOŻENIU WYŁĄCZENIA, WYCIĄGNĄĆ WTYCZKĘ I CAŁKOWICIE OPRÓŻNIĆ ZBIORNIK

Wykonywać czynność codziennie poprzez otwarcie ręcznego zaworu spustowego i sprawdzenie pod kątem obecności kondensatu.

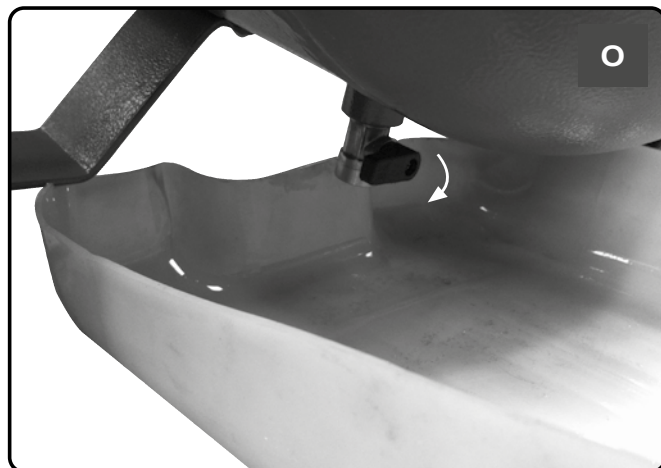
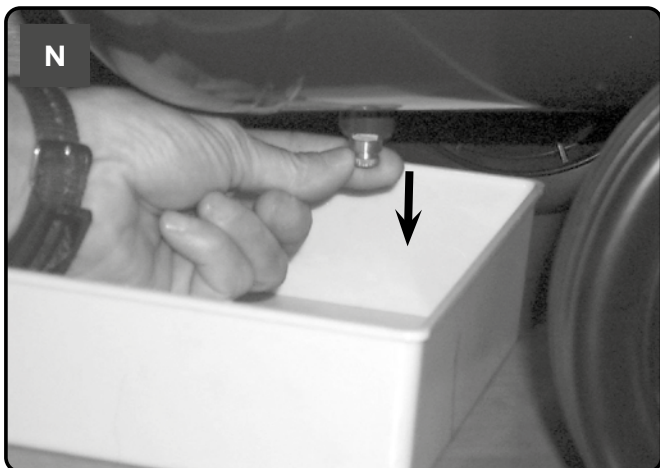

Zużyty olej i skropliny **MUSZĄ BYĆ UTYLIZOWANE** w sposób nieszkodliwy dla środowiska i zgodnie z obowiązującymi przepisami.

NAPRĘŻANIE PASA



PRZED PRZYSTĄPIENIEM DO WSZELKICH CZYNNOŚCI NALEŻY USTAWIĆ PRESOSTAT W POŁOŻENIU WYŁĄCZENIA, WYCIĄGNĄĆ WTYCZKĘ I CAŁKOWICIE OPRÓŻNIĆ ZBIORNIK

Okresowo sprawdzać naciąg pasów, których ugięcie musi wynosić około (f) 1 cm.

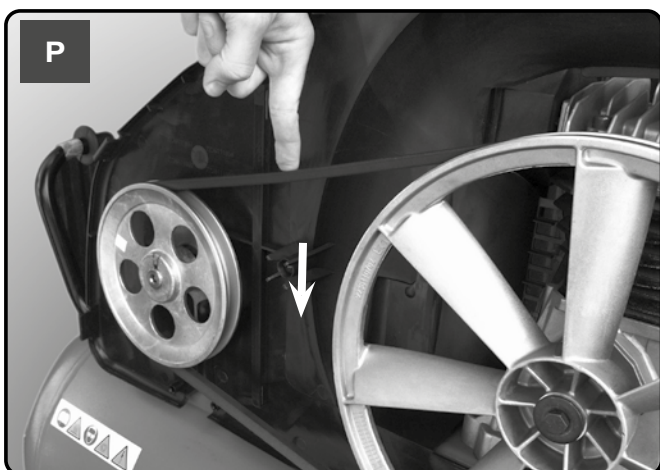

ZAWÓR JEDNOKIERUNKOWY (patrz ROZWIĄZYWANIE PROBLEMÓW)



PRZED PRYZYSTĄPIENIEM DO WSZELKICH CZYNNOŚCI NALEŻY USTAWIĆ PRESOSTAT W POŁOŻENIU WYŁĄCZENIA, WYCIĄGNAĆ WTYCZKĘ I CAŁKOWICIE OPRÓŻNIĆ ZBIORNIK

Zawór zwrotny nie działa prawidłowo z powodu zużycia lub zanieczyszczenia uszczelki.

Odkręcić sześciokątną głowicę zaworu zwrotnego, oczyścić obudowę i specjalną gumową tarczę (w przypadku zużycia wymienić). Zamontować zawór z powrotem i starannie dokręcić.





W PRZYPADKU WYKONYWANIA CZYNNOŚCI PRZY PODZESPOŁACH ELEKTRYCZNYCH (PRZEWODACH, SILNIKU, PRESOSTACIE, PANELU ELEKTRYCZNYM ITD.).

FUNKCJA	PRZYCZYNA	ROZWIĄZANIE
Wyciek powietrza przez zaworek presostatu.	Zawór zwrotny nie działa prawidłowo z powodu zużycia lub zanieczyszczenia uszczelki.	Odkręcić sześciokątną głowicę zaworu zwrotnego, oczyścić obudowę i specjalną gumową tarczę (w przypadku zużycia wymienić). Zamontować zawór z powrotem i starannie dokręcić (patrz rozdział KONSERWACJA).
	Otwarty kurek spustowy kondensatu (4).	Zamknąć kurek spustowy kondensatu.
	Wąż Rilsan nieprawidłowo podłączony do presostatu.	Podłączyć wąż Rilsan prawidłowo we wnętrzu presostatu.
Spadek wydajności, częste ponowne uruchamianie. Niskie wartości ciśnienia.	Nadmiernie wysokie zużycie.	Zmniejszyć zapotrzebowanie na sprężone powietrze.
	Wycieki ze złączy i/lub rur.	Wymienić uszczelki.
	Zatkanie filtra ssącego.	Oczyścić lub wymienić filtr ssący (patrz rozdział KONSERWACJA).
	Ślizganie się pasa.	Sprawdzić naciąg pasa.
Silnik (3) i/lub sprężarka przegrzewają się nieregularnie.	Niedostateczna wentylacja.	Zapewnić lepsze warunki otoczenia.
	Zamknięcie kanałów powietrza.	Sprawdzić i w razie potrzeby dokręcić filtr powietrza (10).
Przy próbie uruchomienia sprężarka zatrzymuje się z powodu zadziałania wyłącznika termicznego spowodowanego przez silnik.	Rozruch z głowicą sprężarki będącą pod ciśnieniem.	Zredukować ciśnienie głowicy sprężarki za pomocą przycisku (5) presostatu.
	Niska temperatura.	Zapewnić lepsze warunki otoczenia.
	Zbyt niski woltaż.	Sprawdzić, czy napięcie zasilania odpowiada wartości na tabliczce znamionowej. Wyeliminować wszelkie przedłużacze.
Przy próbie uruchomienia sprężarka zatrzymuje się z powodu zadziałania wyłącznika termicznego spowodowanego przez silnik.	Niewydajny elektrozawór.	Skontaktować się z centrum serwisowym.

FUNKCJA	PRZYCZYNA	ROZWIĄZANIE
Podczas pracy sprężarka zatrzymuje się bez widocznej przyczyny.	Zadziałanie wyłącznika termicznego silnika.	Wersje jednostopniowe jednofazowe: przestawić przycisk presostatu (5) z powrotem w położenie WYŁ. (rys. A). Zresetować wyłącznik termiczny (rys. C) i uruchomić ponownie (rys. B). Jeśli usterka nadal występuje, skontaktować się z centrum serwisowym.
		Inne wersje: Przestawić przycisk presostatu (5) z powrotem w położenie WYŁ., a następnie ponownie w położenie WŁ. (rys. D). Jeśli usterka nadal występuje, skontaktować się z centrum serwisowym.
	Usterka elektryczna.	Skontaktować się z centrum serwisowym.
Podczas pracy sprężarka wibruje, a z silnika dochodzi nieregularne brzęczenie. Po zatrzymaniu sprężarka nie uruchamia się ponownie, choć słychać odgłos pracy silnika.	Silniki jednofazowe: usterka kondensatora.	Zlecić wymianę kondensatora centrum serwisowemu
	Silniki trójfazowe: Brak jednej z faz zasilania trójfazowego, prawdopodobnie z powodu uszkodzenia bezpiecznika.	Sprawdzić bezpieczniki we wnętrzu panelu elektrycznego lub skrzynki rozdzielczej i w razie potrzeby wymienić te, które uległy uszkodzeniu.
Wyciek kondensatu z kurka odpowietrzającego (4).	Piasek lub zanieczyszczenia wewnątrz kurka.	Oczyścić kurek.

Jednofazowa

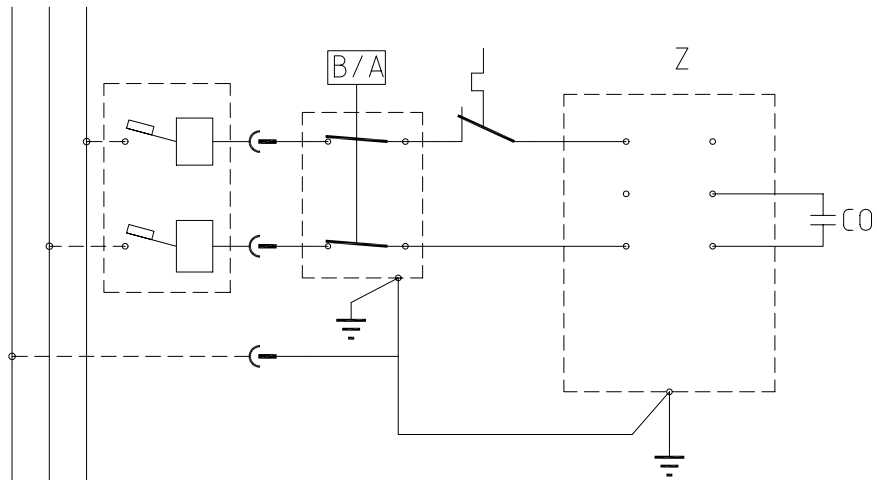

Trójfazowa

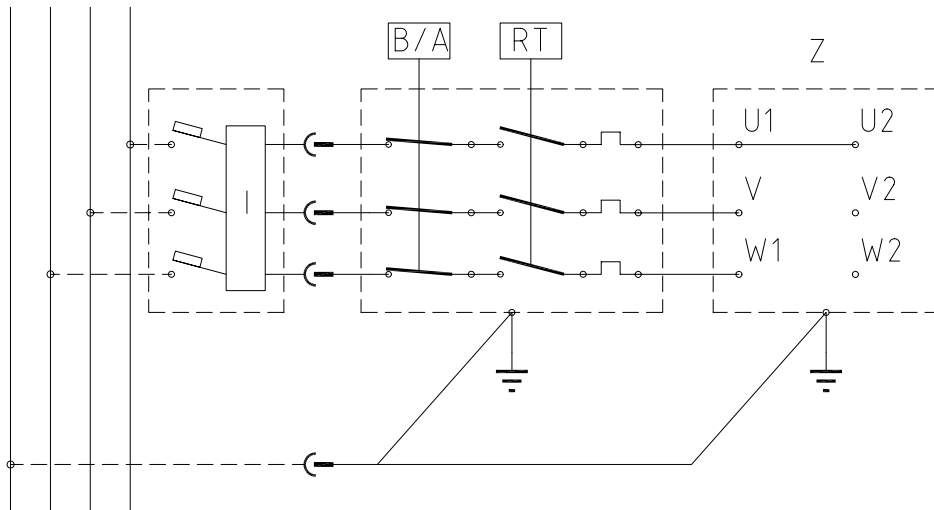

Trójfazowa

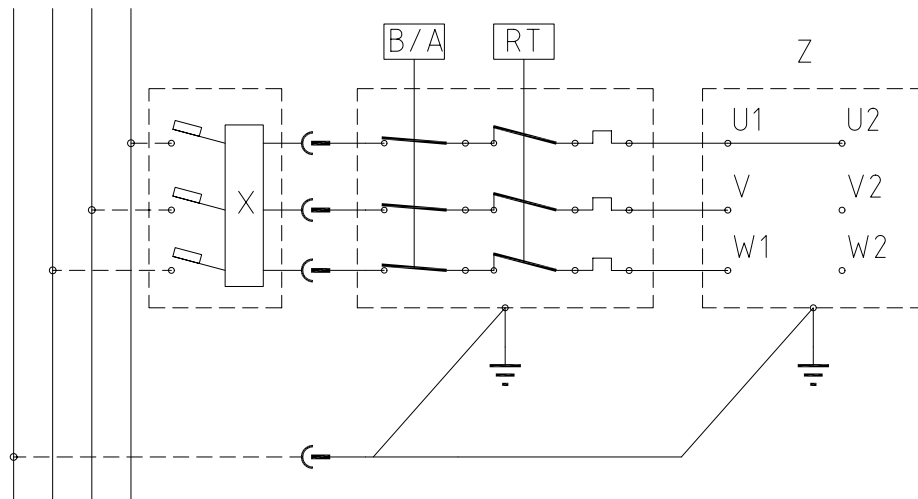

ISPRAVNI POSTUPCI

- **Kompresor se mora rabiti u odgovarajućim okolinama (s dobrom ventilacijom i pri temperaturi okoline između +5 °C i +40 °C) i nikada na mjestima na kojima ima prašine, kiselina, para i eksplozivnih i zapaljivih plinova.**
- Uvijek održavajte sigurnu udaljenost od najmanje 4 metra između kompresora i radnog područja.
- Ako štitnici remena kompresora tijekom bojenja promjene boju, to znači da je udaljenost premalena.
- Umetnite priključak električnog kabela u utičnicu odgovarajuća oblika, napona i frekvencije u skladu s važećim zakonskim propisima.
- Kod 3-faznih verzija priključak mora postaviti kvalificirani električar u skladu sa zakonskim propisima. Prilikom prvog pokretanja kompresora provjerite je li smjer vrtnje ispravan te podudara li se sa smjerom označenim strelicom na štitniku remena (verzije s plastičnom zaštitom) ili na motoru (verzije s metalnom zaštitom).
- Upotrebljavajte produžne kabele maksimalne duljine 5 metara i odgovarajućeg poprečnog presjeka.
- Izbjegavajte upotrebu produžnih kabela različite duljine, kao i adaptera i većeg broja utičnica.
- Uvijek upotrebljavajte sklopku tlačnog prekidača za isključivanje kompresora ili upotrijebite sklopku razvodne ploče na modelima koji su njome opremljeni. Nikada ne isključujte kompresor potezanjem priključka kako bi se izbjeglo ponovno pokretanje s tlakom u glavi.
- Za prenošenje kompresora uvijek upotrebljavajte ručku.
Kod stacionarnih kompresora preporučujemo upotrebu palete ili viličara, pazeći da se oni nalaze na potpornju i da se stroj podiže samo s prednje strane.
Ako se kompresorom rukuje s uređajima za podizanje, ne smijete primjenjivati prekomjernu silu na stranama stroja kako ga ne biste oštetili. Osim toga, morate se pobrinuti da je teret pravilno raspoređen.
- Tijekom rukovanja kompresor se mora nalaziti na stabilnoj, vodoravnoj površini.
- Kompresor postavite najmanje 50 cm od zida kako biste omogućili optimalno kruženje svježeg zraka i zajamčili ispravno hlađenje.

ZABRANJENI POSTUPCI

- Mlaz zraka nikada nemojte usmjeravati prema osobama, životinjama ni sebi. (Nosite zaštitne naočale kako biste zaštitili oči od letećih predmeta koje mlaz može podići).
- Mlaz tekućina koje se raspršuju alatima spojenim na kompresor nikada nemojte usmjeravati prema samom kompresoru.
- Uređaj nikada nemojte upotrebljavati bosu ili ako imate mokre ruke ili noge.
- Nikada nemojte potezati strujni kabel kako biste priključak iskopčali iz utičnice ili za pomicanje kompresora.
- Uređaj nikada nemojte ostavljati izložen nepovoljnim vremenskim utjecajima (kiša, sunce, magla, snijeg).
- Kompresor nikada nemojte transportirati sa spremnikom pod tlakom
- Nikada nemojte zavarivati ni strojno obrađivati spremnik. U slučaju kvarova ili korozije zamijenite cijeli spremnik.
- Nemojte vršiti neovlaštene preinake na sigurnosnom ventilu.
- Ne dopuštajte nestručnim osobama da upotrebljavaju kompresor. Držite djecu i životinje podalje od radnog područja.
- Nikada nemojte stavljati zapaljive, najlonske ni tekstilne predmete pored i/ili na kompresor.
- Nikada nemojte čistiti kompresor zapaljivim tekućinama ili otapalima. Čistite ga isključivo vlažnom krpom i tek nakon što ste ga iskopčali iz struje.
- Kompresor je namijenjen isključivo za komprimiranje zraka i ne smije se upotrebljavati za druge vrste plinova.
- Komprimirani zrak koji proizvede kompresor ne smije se upotrebljavati u farmaceutske, prehrambene ni bolničke svrhe, ovim nakon posebnih tretiranja. Nije prikladan za punjenje boca sa zrakom za ronioce.
- Nikada nemojte upotrebljavati kompresor sa štitnicima (štitnik remena) i nikada nemojte dodirivati pokretne dijelove.
- Nemojte dodirivati dijelove označene simbolom  (**pogledajte Slike**), kojim su označeni sastavni dijelovi koji postižu visoke temperature pri radu i ostaju vrući još neko vrijeme nakon zaustavljanja stroja.

- **Ovaj kompresor namijenjen je za isprekidan rad sukladno uputama na nazivnoj pločici motora** (primjerice, S3-50 znači 5 minuta uključeno i 5 minuta isključeno). U slučaju pregrijavanja aktivira se termička zaštita motora koja automatski isključuje napajanje kada je temperatura previsoka zbog prekomjernog strujnog zaleta.

Za lakše ponovno pokretanje stroja važno je izvršiti naznačene radnje, ali i namjestiti gumb tlačnog prekidača (5), vraćajući ga u isključeni položaj OFF i zatim ponovno u uključeni položaj ON (slike A-B-D).

Na jednofaznim verzijama pritisnite gumb za resetiranje na priključnoj kutiji motora (**sl. C**).

Na 3-faznim verzijama ručno djelujte na gumb tlačnog prekidača i vratite ga u uključeni položaj ON.

- Jednofazne verzije opremljene su tlačnim prekidačem (5) s ventilom za ispuštanje zraka s odgođenim zatvaranjem (ili ventilom smještenim na kontrolnom ventilu) koji olakšava pokretanje motora (3). Zato se mlaz zraka u trajanju od nekoliko sekundi iz potonjeg, a dok je spremnik prazan, smatra uobičajenom pojavom.
- Kako bi se zajamčila sigurnost stroja, svi su kompresori opremljeni sigurnosnim ventilom koji se aktivira u slučaju kvara na tlačnom prekidaču (**sl. E**).
- Prilikom priključivanja zračnog alata na crijevo komprimiranog zraka koji dovodi kompresor obvezan je prekid protoka zraka iz crijeva.
- Više različitih dodataka i pneumatskih alata može se primijeniti s kompresorom. Upute za njihovu upotrebu potražite u pripadajućim priručnicima.
- Upotreba komprimiranog zraka za razne predviđene primjene (napuhavanje, za zračne alate, bojenje, pranje isključivo s deterdžentima na bazi vode itd.) iziskuje znanje i usklađenost s pravilima utvrđenim za svaku pojedinu upotrebu.

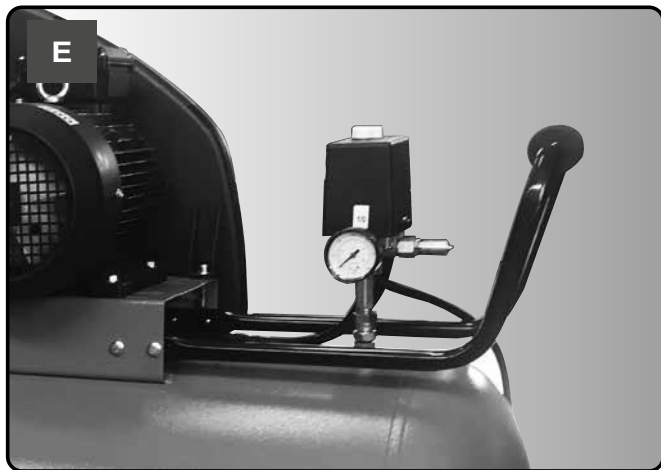
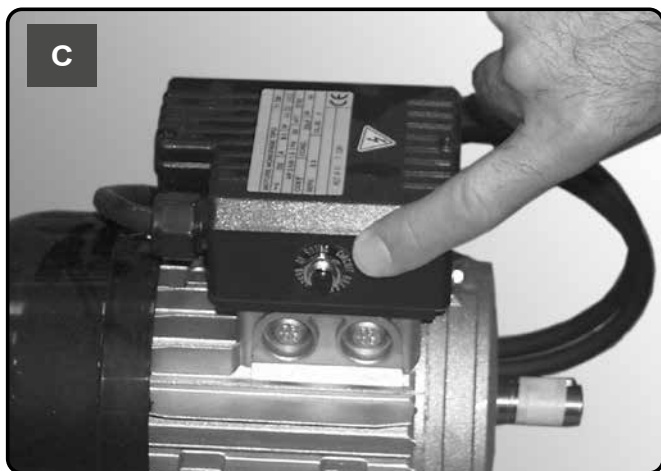
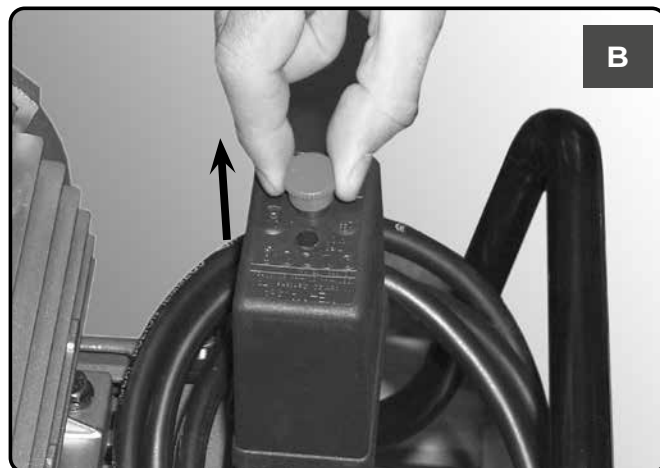
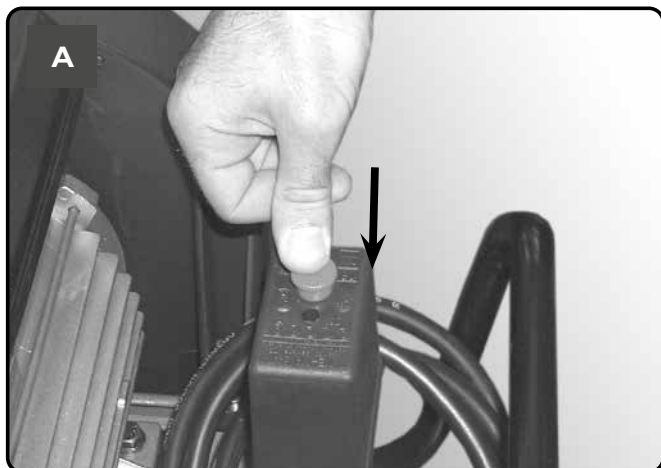

- Potrebno je spriječiti stvaranje hrđe: ovisno o uvjetima upotrebe može doći do stvaranja kondenzacije unutar spremnika (1) koja se svakog dana mora ispustiti. To se može učiniti ručno otvaranjem ventila za ispuštanje ili putem automatskog ispuštanja ako je spremnik opremljen tom značajkom (4). U svakom slučaju, potrebno je svaki tjedan provjeriti ispravnost rada automatskog ventila. To se čini otvaranjem ručnog ventila za ispuštanje i provjerom kondenzacije (sl. N, O).
- **Debljinu stijenki spremnika zraka (1) treba svake godine provjeriti nadležno tijelo jer korozija unutar spremnika može stanjiti čelične stijenke, što može posljedično stvoriti rizik od eksplozije. Ako je tako primjenjivo, pridržavajte se lokalnih normi. Upotreba spremnika zraka nije dopuštena ako debljina stijenke nije na minimalnoj vrijednosti navedenoj na certifikatu spremnika (dio dokumentacije isporučene s jedinicom).**
- Vijek trajanja prijamnika zraka (1) uglavnom ovisi o radnom okruženju. Izbjegavajte postavljanje kompresora u prljavom i korozivnom okruženju jer to može drastično skratiti vijek trajanja posude.
- Posudu (1) i pripadajuće sastavne dijelove nemojte učvršćivati izravno na tlo ili fiksne konstrukcije. Postavite tlačnu posudu s prigušivačima vibracija kako biste izbjegli mogući kvar uslijed zamora prouzročen vibracijama posude tijekom upotrebe.
- Posudu (1) upotrebljavajte u okviru graničnih vrijednosti tlaka i temperature koje su navedene na nazivnoj pločici i izvješću o testiranju.
- Zabranjene su sve preinake na posudi zavarivanjem, bušenjem ili nekim drugim mehaničkim postupkom.

- Sklopite kotače i podnožje ili zakretni kotač na modelima koji su njime opremljeni.

Na verzijama s fiksnim nogama sklopite komplet prednjih stezaljki ili prigušivača protiv vibracija ako su priloženi.

- Provjerite podudaraju li se podaci s pločice kompresora s aktualnim specifikacijama električnog sustava. Dopušteno je odstupanje od $\pm 10\%$ u odnosu na nazivnu vrijednost.
- Umetnite strujni priključak u odgovarajuću utičnicu i provjerite je li gumb tlačnog prekidača (5) smještenog na stroju u isključenom položaju „O” (OFF) (**slike F-G**).
- Na 3-faznim verzijama spojite priključak na ploču zaštićenu odgovarajućim osiguračima.
- Nakon toga, kompresor je spreman za upotrebu.
- Djelovanjem na sklopku tlačnog prekidača (5) kompresor se pokreće i pumpa zrak u spremnik kroz opskrbno crijevo.
- Po dosezanju maksimalne vrijednosti tlaka (tvornički postavljene tijekom testiranja) kompresor se zaustavlja i ispušta višak zraka iz glave i opskrbnog crijeva kroz ventil koji se nalazi ispod tlačnog prekidača (na verzijama delta/star kroz elektroventil koji se aktivira nakon zaustavljanja motora).
- Odsutnost tlaka u glavi olakšava naredno ponovno pokretanje. Kada se zrak potroši, kompresor se automatski ponovno pokrećena kod dosezanja donje baždarene vrijednosti (otprilike 2 bara između gornje i donje vrijednosti). Tlak u spremniku može se provjeriti na priloženom mjerачu (8).
- Kompresor nastavlja s automatskim radom u tom radnom ciklusu sve dok se ne promijeni položaj sklopke tlačnog prekidača (5) (**slike F-G**). Za ponovnu upotrebu kompresora pričekajte najmanje 10 sekundi nakon njegova isključenja prije no što ćete ga ponovno pokrenuti.
- Tlak zraka može se regulirati kako bi se optimizirala upotreba zračnih alata i to djelovanjem na kotačić dok je ventil otvoren (povlačenjem prema gore i zakretanjem u smjeru kazaljke na satu za povećanje tlaka i u smjeru suprotnom od kazaljke na satu za njegovo smanjenje) (sl. 1). Nakon postavljanja željene vrijednosti kotačić pritisnite prema dolje kako biste ga zadržali.
- Postavljenu vrijednost možete provjeriti na mjerачu (8).
- Provjerite jesu li vrijednosti potrošnje zraka i maksimalnog radnog tlaka na pneumatskom alatu koji ćete upotrebljavati kompatibilne s vrijednošću tlaka postavljenom na regulatoru tlaka i s količinom zraka koju dovodi kompresor.
- Kada završite s radom, zaustavite stroj, iskopčajte priključak i ispraznite spremnik.

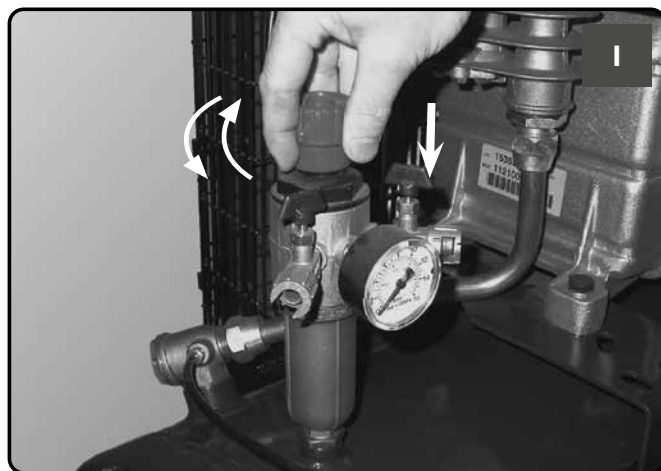
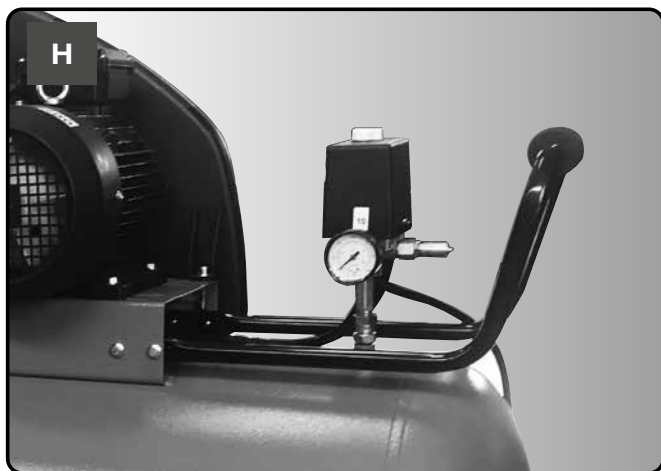
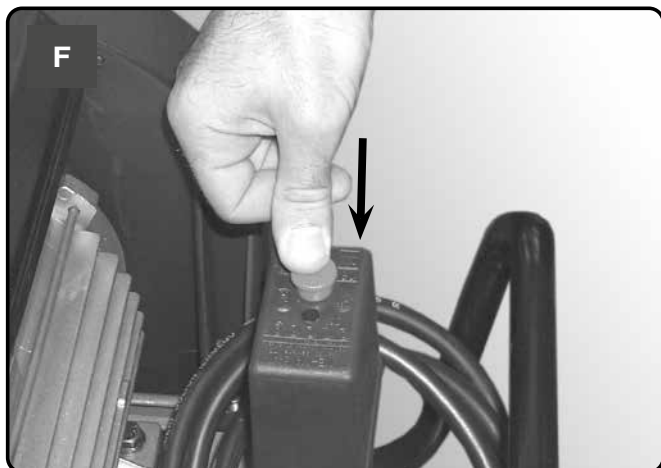



PRIJE BILO KAKVIH RADOVA TLAČNI PREKIDAČ POSTAVITE U ISKLJUČEN POLOŽAJ OFF, ISKOPČAJTE PRIKLJUČAK I DO KRAJA ISPRAZNITE SPREMNIK

Vijek trajanja stroja ovisi o kvaliteti održavanja.

Servisne zahvate izvršavajte dok je stroj hladan i pritom nosite osobnu zaštitnu opremu.

Upotrebljavajte opremu prikladnu za svaki servisni zahvat te isključivo originalne rezervne dijelove.

Provjerite jesu li svi vijci, a posebice oni glave jedinice, čvrsto zategnuti. Prije prvog pokretanja i nakon prvog sata rada provjerite zategnutost glave.

ZATEZANJE ZATEZNIH ŠIPKI GLAVE

	Nm Min. zatezni moment	Nm Maks. zatezni moment
Vijak M6	9	11
Vijak M8	22	27
Vijak M10	45	55
Vijak M12	76	93
Vijak M14	121	148



TABLICA ODRŽAVANJA			
FUNKCIJA	NAKON PRVIH 100 SATI RADA	SVAKIH 100 SATI RADA	SVAKIH 500 SATI RADA
Čišćenje usisnog filtra i/ili zamjena filtrirajućeg elementa		•	
Zatezanje zateznih šipki glave	Prije prvog pokretanja i nakon prvog sata rada provjerite zategnutost glave		
Ispuštanje kondenzacije iz spremnika	Svakodnevno		
Provjera napetosti remena	Povremeno		
Pregled debljine stijenke spremnika zraka.	Svake godine		

FILTAR ZRAKA



PRIJE BILO KAKVIH RADOVA TLAČNI PREKIDAČ POSTAVITE U ISKLJUČEN POLOŽAJ OFF, ISKOPČAJTE PRIKLJUČAK I DO KRAJA ISPRAZNITE SPREMNIK

Usisni filtar čistite ovisno o vrsti okruženja i u svakom slučaju svakih 100 sati rada. Ako je potrebno, zamijenite filtar (začepljeni filtar negativno utječe na učinkovitost dok neučinkovit filtar uzrokuje brže trošenje kompresora



PRAŽNENJE SPREMNIKA



PRIJE BILO KAKVIH RADOVA TLAČNI PREKIDAČ POSTAVITE U ISKLJUČEN POLOŽAJ OFF, ISKOPČAJTE PRIKLJUČAK I DO KRAJA ISPRAZNITE SPREMNIK

Zahvat izvršite svakog dana otvaranjem ručnog ventila za ispuštanje i provjerite ima li kondenzacije.

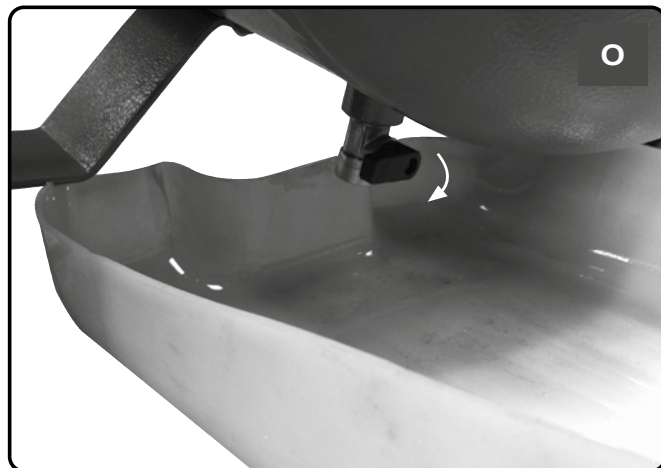
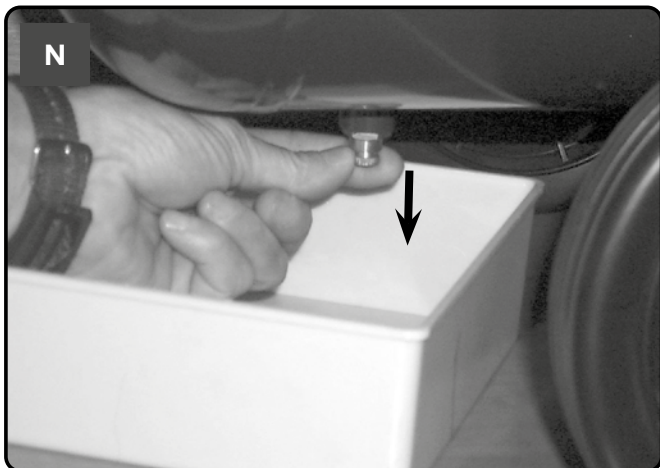

Potrošeno ulje i kondenzaciju **TREBA ZBRINUTI** sukladno važećim zakonima za zaštitu okoliša.

ZATEZANJE REMENA



PRIJE BILO KAKVIH RADOVA TLAČNI PREKIDAČ POSTAVITE U ISKLJUČEN POLOŽAJ OFF, ISKOPČAJTE PRIKLJUČAK I DO KRAJA ISPRAZNITE SPREMNIK

Povremeno provjerite napetost remena čiji otklon (f) mora iznositi otprilike 1 cm.

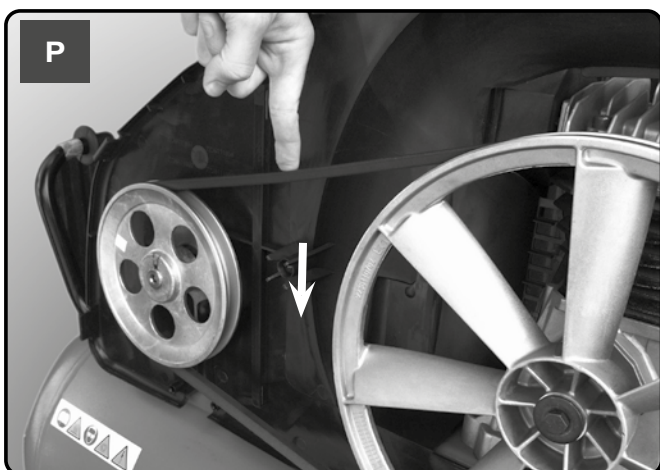

BESPOVRATNI VENTIL (Pogledajte RJEŠAVANJE PROBLEMA)



PRIJE BILO KAKVIH RADOVA TLAČNI PREKIDAČ POSTAVITE U ISKLJUČEN POLOŽAJ OFF, ISKOPČAJTE PRIKLJUČAK I DO KRAJA ISPRAZNITE SPREMNIK

Kontrolni ventil ne izvršava svoju funkciju pravilno zbog istrošenosti ili prljavštine na brtvi.

Odvijte šesterokutnu glavu kontrolnog ventila, očistite kućište i posebni gumeni disk (zamijenite ga ako je istrošen). Ponovno sklopite i pažljivo zategnite.





ZATRAŽITE POMOĆ KVALIFICIRANOG ELEKTRIČARA ZA OBAVLJANJE ZAHVATA NA ELEKTRIČNIM SASTAVNIM DIJELOVIMA (KABELI, MOTOR, TLAČNI PREKIDAČ, RAZVODNA PLOČA ITD.).

FUNKCIJA	FUNKCIJA	MJERA KOJU TREBA PODUZETI
Propuštanje zraka s ventila tlačnog prekidača.	Kontrolni ventil ne izvršava svoju funkciju pravilno zbog istrošenosti ili prljavštine na brtvi.	Odvijte šesterokutnu glavu kontrolnog ventila, očistite kućište i posebni gumeni disk (zamijenite ga ako je istrošen). Ponovno sklopite i pažljivo zategnite (pogledajte poglavlje ODRŽAVANJE).
	Otvorite ventil za ispuštanje kondenzacije (4).	Zatvorite ventil za ispuštanje kondenzacije.
	Rilsan crijevo nije pravilno umetnuto u tlačni prekidač.	Pravilno umetnite Rilsan crijevo u tlačni prekidač.
Smanjenje učinkovitosti, učestalo pokretanje. Niske vrijednosti tlaka.	Prevelika potrošnja.	Manja potražnja za komprimiranim zrakom.
	Propuštanja na zglobovima i/ili cijevima.	Zamijenite brtve.
	Začepljenje usisnog filtra.	Očistite/zamijenite usisni filter (Pogledajte poglavlje ODRŽAVANJE).
	Proklizavanje remena.	Provjerite napetost remena.
Motor (3) i/ili kompresor nepravilno se pregrijavaju.	Nedovoljna ventilacija.	Popravite okolne uvjete.
	Zatvaranje kanala za zrak.	Provjerite i prema potrebi očistite filter zraka (10).
Nakon pokušaja pokretanja kompresor se zaustavlja zbog aktivacije termičke zaštite prouzročene forsiranjem motora.	Pokretanje s napunjenom glavom kompresora.	Oslobodite glavu kompresora pomoću potisnog gumba tlačnog prekidača (5).
	Niska temperatura.	Popravite okolne uvjete.
	Prenizak napon.	Provjerite podudara li se mrežni napon s podacima na podatkovnoj pločici. Uklonite sve produžne kabele.
Nakon pokušaja pokretanja kompresor se zaustavlja zbog aktivacije termičke zaštite prouzročene forsiranjem motora.	Neučinkovit elektroventil.	Nazovite servisni centar.

FUNKCIJA	FUNKCIJA	MJERA KOJU TREBA PODUZETI
Tijekom rada kompresor se zaustavlja bez nekog očiglednog razloga.	Aktivacija toplinske zaštite motora.	Jednofazne, monofazne verzije: djelujte na gumb tlačnog prekidača (5) i vratite ga u isključeni položaj OFF (sl. A). Resetirajte termičku zaštitu (sl. C) i izvršite ponovno pokretanje (slike B). Ako se kvar i dalje javlja, nazovite servisni centar.
		Druge verzije: Djelujte na gumb na tlačnom prekidaču (5) i vratite ga u isključeni položaj OFF i zatim ponovno u uključeni položaj ON (sl. D). Ako se kvar i dalje javlja, nazovite servisni centar.
	Električni kvar.	Nazovite servisni centar.
Pri radu kompresor vibrira i motor emitira nepravilan zvuk zujanja. Ako se zaustavi, ne pokreće se ponovno premda je prisutan zvuk motora.	Jednofazni motori: neispravan kondenzator.	Neka vam zamjene kondenzator u servisnom centru
	3-fazni motori: Jedna od faza 3-faznog napajanja nedostaje vjerojatno zato što je pregorio osigurač.	Provjerite osigurače na razvodnoj ploči ili u električnoj kutiji i prema potrebi zamijenite sve koji su oštećeni.
Curenje kondenzanata na slavini ventila (4).	Prljavština/pijesak u ventilu.	Očistite ventil.

Jednofazni

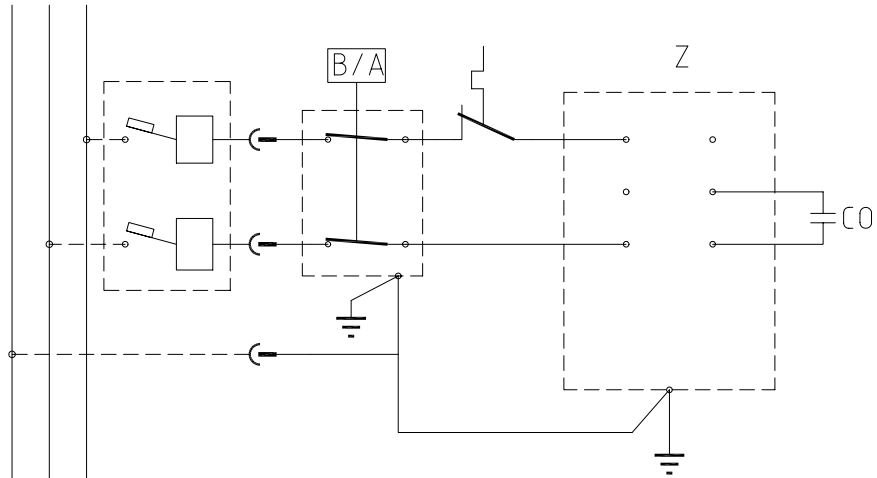

Trofazni

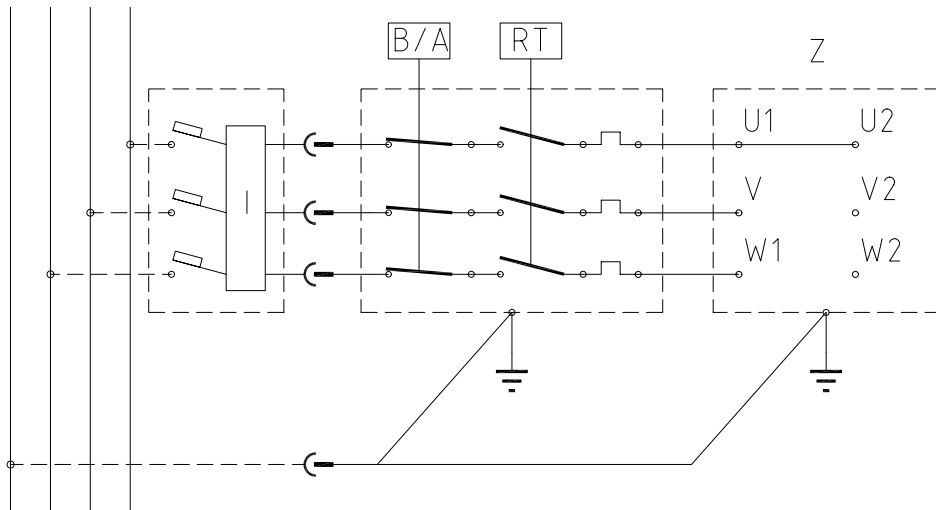

Trofazni

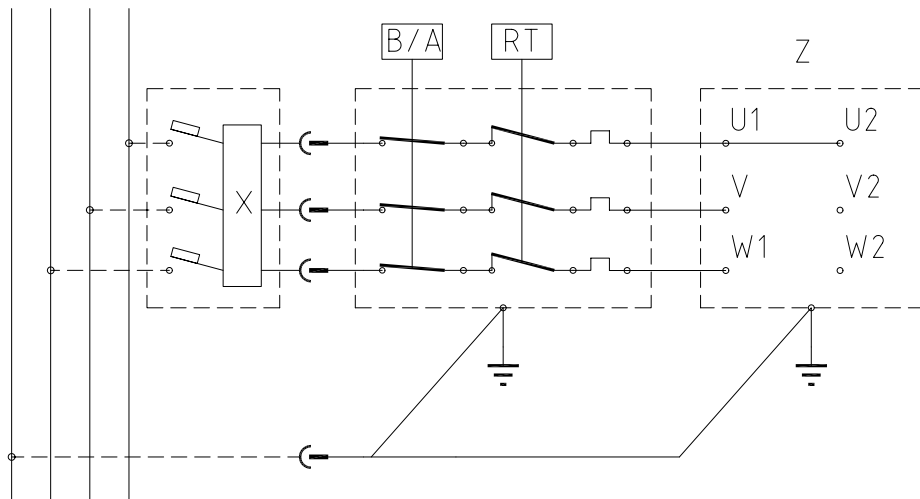



PRAVILNO RAVNANJE

- **Kompresor je treba uporabljati v ustreznem okolju (dobro prezračevanem, s temperaturo okolice od +5 °C do +40 °C) in nikoli v območjih, ki so izpostavljena prašnim delcem, kislinam, hlapom in eksplozivnim ali vnetljivim plinom.**
- Med kompresorjem in delovnim območjem naj bo vedno vsaj 4 metre varnostne razdalje.
- Kakršno koli obarvanje ščitnikov jermenov kompresorja med postopki barvanja opozarja na to, da je razdalja premajhna.
- Vtič električnega kabla priključite v vtičnico z ustrežno obliko, napetostjo in frekvenco, skladno z veljavnimi predpisi.
- Pri trifaznih izvedbah naj za priključitev vtiča poskrbi usposobljen električar v skladu z lokalnimi predpisi. Ob prvem zagonu kompresorja preverite, ali je smer vrtenja pravilna in je ta skladna s smerjo, ki jo prikazuje puščica na ščitniku jermena (pri izvedbah s plastično zaščito) ali na motorju (pri izvedbah s kovinsko zaščito).
- Uporabljajte podaljševalne kable, ki niso daljši od 5 metrov in imajo ustrezen presek vodnikov.
- Izogibajte se uporabi podaljševalnih kablov drugačnih dolžin ter uporabi vmesnikov in vtičnih razdelilnikov.
- Za izklop kompresorja vedno uporabljajte gumb na tlačnem stikalu oziroma uporabite stikalo na električni plošči pri modelih, ki so z njo opremljeni. Kompresorja nikoli ne izklaplajte z izvlečenjem vtiča iz vtičnice, da preprečite vnovični zagon s prisotnostjo tlaka v glavi kompresorja.
- Za premikanje kompresorja vedno uporabljajte ročaj.
Pri nepremičnih izvedbah priporočamo uporabo paletnikov ali viličarjev, pri čemer pazite, da bodo nameščeni na podporne noge, stroj pa dvigajte samo z njegove sprednje strani.
Če za premikanje kompresorja uporabljate dvigala, se izogibajte obremenitvam na stranicah stroja, da jih ne poškodujete. Poleg tega poskrbite, da bo teža bremena enakomerna razporejena.
- Med delovanjem mora kompresor stati na trdni površini brez naklona.
- Kompresor postavite vsaj 50 cm od zidu, da omogočite čim boljše kroženje svežega zraka in zagotovite pravilno hlajenje.

ČESA NE SMETE

- Nikoli ne usmerjajte zračnega toka v ljudi, živali ali svoje telo. (Vedno nosite zaščitna očala, da zavarujete svoje oči pred letečimi delci, ki jih lahko dviguje zračni tok).
- Nikoli ne usmerjajte pršenja tekočin iz orodij, ki so priklopljena na kompresor, proti kompresorju.
- Nikoli ne uporabljajte naprave brez obutve, z mokrimi rokami ali zmočenimi nogami.
- Nikoli ne vlecite električnega kabla, da bi iztaknili vtič iz vtičnice oziroma premaknili kompresor.
- Nikoli ne puščajte naprave na mestih, ki so izpostavljena neugodnim vremenskim razmeram (dež, sonce, megla, sneg).
- Nikoli ne prenašajte kompresorja, ko je rezervoar pod tlakom
- Nikoli ne varite oziroma ne obdelujte rezervoarja. V primeru napak ali korozije ga v celoti zamenjajte.
- Ne posegajte v varnostni ventil.
- Nikoli ne dovolite uporabe kompresorja neizkušnim osebam. Otroci in živali naj se ne približujejo delovnemu območju.
- Nikoli ne odlagajte vnetljivih oziroma najlonskih tkanin poleg kompresorja in/ali na kompresor.
- Za čiščenje kompresorja nikoli ne uporabljajte vnetljivih tekočin ali razredčil. Pri čiščenju uporabljajte samo vlažno krpo, potem ko ste se prepričali, da je kompresor odklopljen z napajanja.
- Kompresor je primeren samo za stiskanje zraka in ga ne smete uporabljati za kakršne koli druge vrste plinov.
- Stisnjenega zraka iz kompresorja ni dovoljeno uporabljati v farmacevtske, prehranske ali bolnišnične namene, razen po posebnih naknadnih obdelavah. Ni primeren za polnjenje kisikovih jeklenk za potapljače.
- Kompresorja nikoli ne uporabljajte brez ščitnikov (ščitnika jermena) in se nikoli ne dotikajte gibljivih delov.
- Ne dotikajte se delov, ki so označeni z znakom  (**glejte slike**); ta označuje dele, ki se med delovanjem segrejejo do visokih temperatur in ohranjajo visoko temperaturo še nekaj časa po zaustavitvi stroja.

- Ta kompresor je izdelan za delovanje s prekinitvenim razmerjem, ki je navedeno na tipski tablici motorja (na primer; S3-50 pomeni 5 minut delovanja in 5 minut prekinitve). V primeru pregrevanja se sproži toplotna zaščita motorja, ki samodejno prekine napajanje, ko je temperatura previsoka zaradi prekomernega odvzema toka.

Za lažji vnovični zagon stroja je treba poleg izvedbe opisanih postopkov nastaviti tudi gumb tlačnega stikala (5), tako da ga obrnete v položaj za izklop OFF in nato znova v položaj za vklop ON (slike A, B, D).

Pri enofaznih izvedbah pritisnite gumb za ponastavitev na priključni enoti motorja (sl. C).

Pri trifaznih izvedbah ročno premaknite gumb tlačnega stikala, tako da ga vrnete v položaj za vklop ON.

- Enofazne izvedbe imajo nameščeno tlačno stikalo (5), ki je opremljeno z zakasnitvenim zapornim odzračevalnim ventilom (ali z zaklopko na zapornem ventilu), ki omogoča lažji vnovični zagon motorja (3); zato je povsem običajno, če iz njega nekaj sekund uhaja zračni tok pri praznem rezervoarju.
- Za zagotovitev varne uporabe stroja so vsi kompresorji opremljeni z varnostnim ventilom, ki se sproži v primeru okvare tlačnega stikala (sl. E).
- Ob priključitvi pnevmatskega orodja na cev s stisnjenim zrakom iz kompresorja je prekinitev zračnega toka iz cevi obvezna.
- Na kompresor lahko priključite različna pnevmatska orodja in pribor: glede navodil za uporabo glejte njihove ustrezne uporabniške priročnike.
- Uporaba stisnjenega zraka za različne predvidene namene (polnjenje, poganjanje pnevmatskih orodij, barvanje, pranje samo z uporabo vodnih čistil itn.) zahteva poznavanje in upoštevanje pravil, ki so določena za vsako posamezno vrsto uporabe.

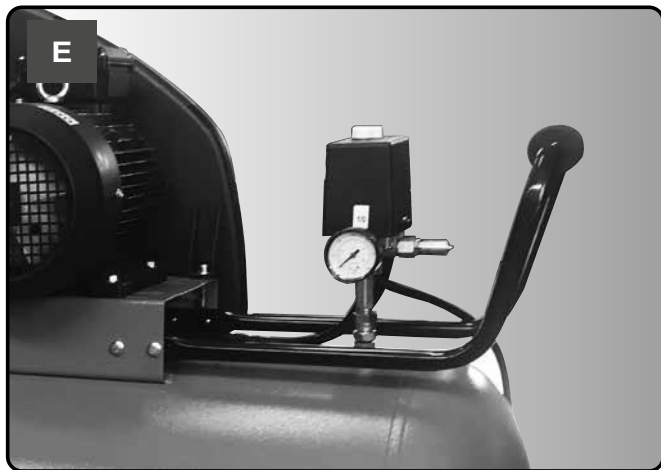
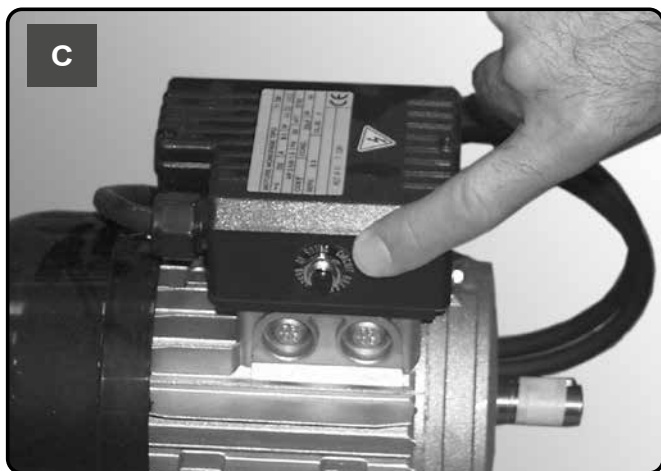
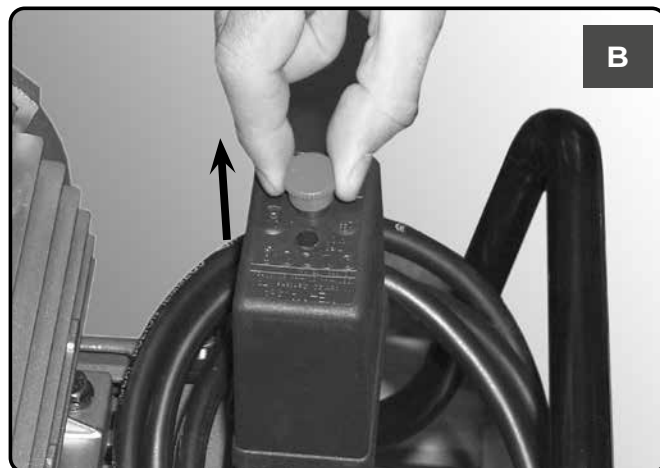
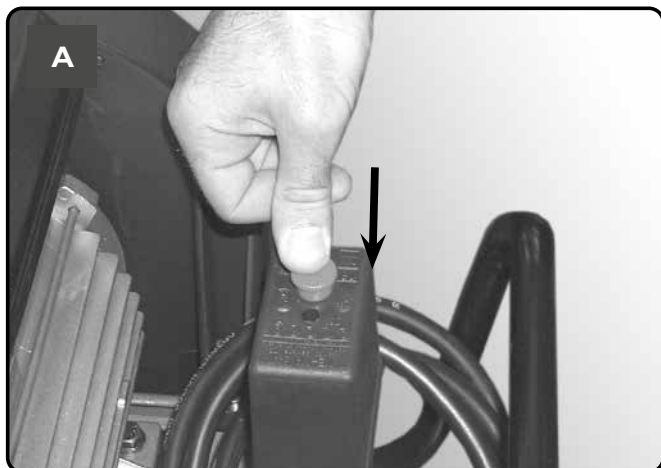

5 ZRAČNA POSODA (ENOTE S TLAČNO POSODO) SLO

- Obvezno preprečite možnost rjavenja: glede na pogoje uporabe se lahko v tlačni posodi (1) nabira kondenzat, ki ga je treba izpustiti vsak dan. To se lahko izvede ročno z odpiranjem izpustnega ventila ali z uporabo samodejnega izpustnega ventila, če je ta nameščen na tlačno posodo (4). Samodejni izpustni ventil je treba kljub vsemu vsak teden preveriti, ali ta pravilno deluje. To storite tako, da odprete ročni izpustni ventil in preverite prisotnost kondenzata (sl. N, O).
- **Vsako leto mora pristojni organ preveriti debelino sten (1) tlačne posode za zrak, saj se lahko zaradi korozije v tlačni posodi zmanjša debelina jeklenih sten, kar lahko privede do eksplozije. Po potrebi upoštevajte lokalne predpise. Uporaba tlačne posode za zrak ni dovoljena, če debelina sten ne dosega minimalne vrednosti, ki je navedena v potrdilu tlačne posode (sestavni del dokumentacije, priložene enoti).**
- Življenjska doba zračne posode (1) je odvisna predvsem od delovnega okolja. Izogibajte se postavljanju kompresorja v onesnaženo in korozivno okolje, saj se lahko v tem primeru življenjska doba posode precej skrajša.
- Ne pritrujte posode (1) oziroma drugih nameščenih delov neposredno na tla ali na trdno vpeta ogrodja. Tlačno posodo namestite na vibracijske blažilnike, da preprečite možno utrujenost materiala zaradi vibracij posode med uporabo.
- Posodo (1) uporabljajte znotraj tlačnih in temperaturnih mej, ki so navedene na tipski tablici in v poročilu o preizkusu.
- Posode ne predelujte z varjenjem, brušenjem ali s kakršno koli drugo mehansko obdelavo.

- Namestite kolesa in nogo oziroma vrtljivo kolo pri modelih, ki so z njim opremljeni.

Pri izvedbah z nepremično nogo namestite komplet sprednjega okovja ali vibracijske blažilnike, če so v opremi.

- Preverite skladnost med podatkovno tablico kompresorja in dejanskimi lastnostmi električnega omrežja. Dovoljeno je odstopanje $\pm 10\%$ glede na nazivno vrednost.
- Priključite napajalni vtič v ustrezno vtičnico, pri čemer se prepričajte, da je gumb tlačnega stikala (5) na kompresorju v položaju za izklop "O" (OFF) (sliki F, G).
- Pri trifaznih izvedbah povežite vtič s priključno ploščo, ki je zaščitena z ustreznimi varovalkami.
- Kompresor je tako pripravljen za začetek uporabe.
- S preklopom gumba na tlačnem stikalu (5) se kompresor zažene in ta začne potiskati zrak iz rezervoarja v cev za oskrbo.
- Ko je dosežen najvišji delovni tlak (tovarniško nastavljen med preizkusom), se kompresor ustavi in izpuščen je presežek zraka v glavi in cevi za oskrbo preko ventila pod tlačnim stikalom (pri trifaznih delta/zvezdastih izvedbah preko elektromagnetnega ventila, ki se sproži ob zaustavitvi motorja).
- Odsotnost tlaka v glavi zagotavlja lažji naslednji zagon. Ob porabi zraka se kompresor znova samodejno zažene, ko je dosežena spodnja umerjena vrednost (približno 2 bara razlike med zgornjo in spodnjo mejo). Tlak v rezervoarju lahko preverite na priključenem manometru (8).
- Delovanje kompresorja se samodejno nadaljuje v takšnem delovnem ciklu, dokler ne spremenite položaja gumba na tlačnem stikalu (5) (sliki F, G). Za ponovno uporabo kompresorja po njegovem izklopu počakajte vsaj 10 sekund, preden ga znova vklopite.
- Zračni tlak lahko spreminjate, da izboljšate uporabo pnevmatskih orodij, tako da spremenite položaj gumba z odprtim ventilom (povlecite ga navzgor in zasukajte v desno za zvišanje tlaka oziroma v levo za znižanje tlaka) (sl. I). Ko ste nastavili želeno vrednost, potisnite gumb navzdol, da ga blokirate.
- Nastavljeno vrednost lahko preverite na manometru (8).
- Prosimo, preverite, ali sta poraba zraka in najvišji delovni tlak pnevmatskega orodja v uporabi skladna s tlakom, ki je nastavljen na tlačnem regulatorju, in s količino zraka, ki jo dovaja kompresor.
- Ko z delom končate, zaustavite stroj, izvlecite vtič in izpraznite rezervoar.

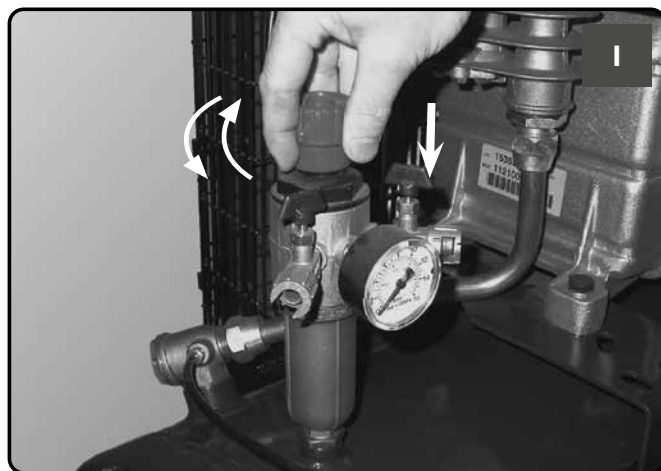
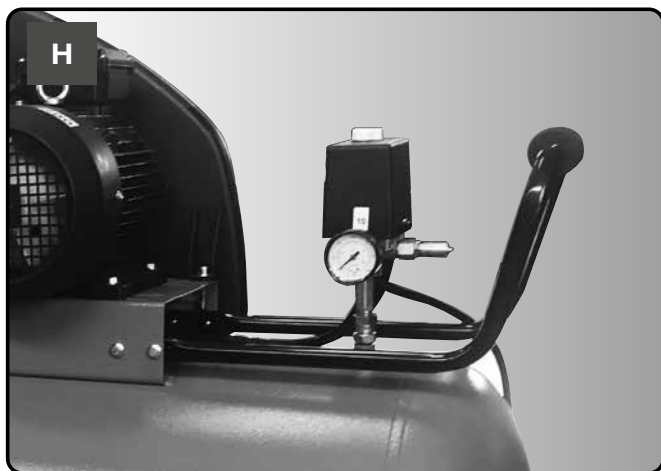
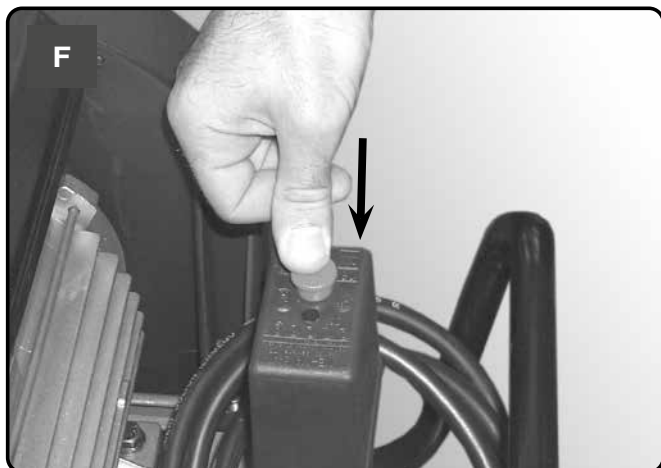



PRED KAKRŠNIM KOLI POSTOPKOM PREKLOPITE TLAČNO STIKALO V POLOŽAJ ZA IZKLOP (OFF), IZTAKNITE VTIČ IN POPOLNOMA IZPRAZNITE REZERVOAR

Življenjska doba stroja je odvisna od kakovosti vzdrževalnih posegov.

Opravite servisne posege pri ohlajenem stroju in pri tem nosite osebno zaščitno opremo.

Uporabljajte opremo, ki ustreza posameznemu servisnemu posegu, in vgrajujte samo originalne nadomestne dele.

Preverite, ali so vsi vijaki, predvsem tisti na glavi enote, dobro priviti. Pred prvim zagonom in po prvi uri dela preverite zategnitev glave.

ZATEGOVANJE VIJAKOV NA GLAVI

	Nm Min. zatezni moment	Nm Maks. zatezni moment
Vijak M6	9	11
Vijak M8	22	27
Vijak M10	45	55
Vijak M12	76	93
Vijak M14	121	148



RAZPREDELNICA VZDRŽEVALNIH POSEGOV

OPRAVILO	PO PRVIH 100 URAH	VSAKIH 100 UR	VSAKIH 500 UR
Čiščenje filtra za vsesavanje in/ali menjava filtrirnega vložka		•	
Zategovanje vijakov na glavi	Pregled zategnitve glave pred prvim zagonom in po prvi uri dela		
Izpust kondenzata iz tlačne posode	Dnevno		
Pregled napetosti jermenov	Občasno		
Pregled debeline sten tlačne posode.	Letno		

ZRAČNI FILTER



PRED KAKRŠNIM KOLI POSTOPKOM PREKLOPITE TLAČNO STIKALO V POLOŽAJ ZA IZKLOP (OFF), IZTAKNITE VTIČ IN POPOLNOMA IZPRAZNITE REZERVOAR

Očistite filter za vsesavanje glede na delovno okolje, v vsakem primeru pa najpozneje po vsakih 100 urah. Po potrebi zamenjajte filter (zamašen filter zmanjšuje učinkovitost, neučinkovit filter pa povzroča večjo obrabo kompresorja).



IZPRAZNITEV TLAČNE POSODE



PRED KAKRŠNIM KOLI POSTOPKOM PREKLOPITE TLAČNO STIKALO V POLOŽAJ ZA IZKLOP (OFF), IZTAKNITE VTIČ IN POPOLNOMA IZPRAZNITE REZERVOAR

Poseg opravite dnevno, tako da odprete ročni izpustni ventil in preverite prisotnost kondenzata.

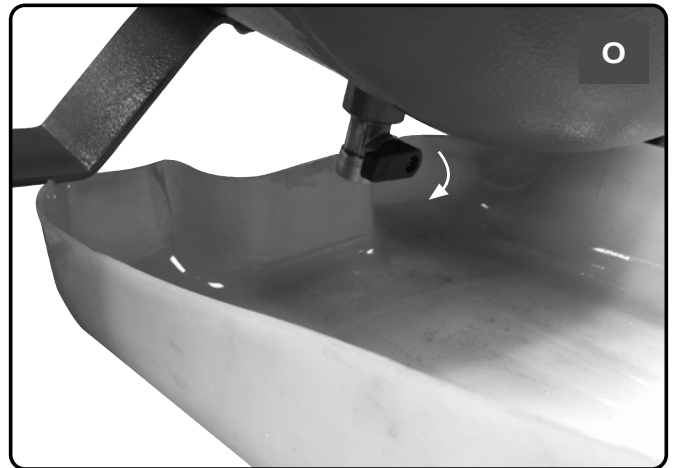
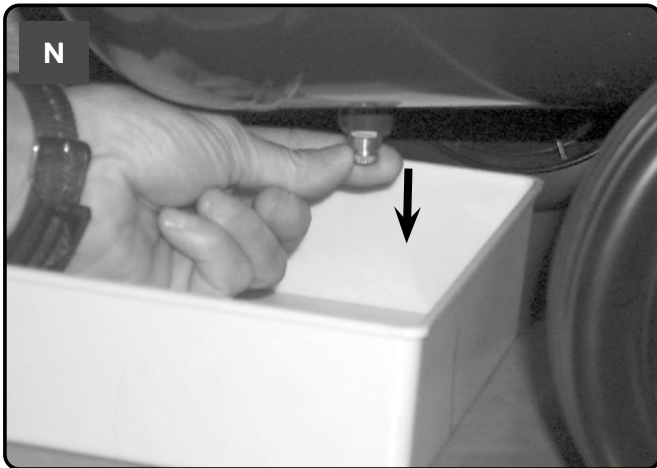

Odpadno olje **MORATE ODSTRANITI** v skladu z okoljevarstvenimi predpisi in veljavno zakonodajo.

NAPENJANJE JERMENA



PRED KAKRŠNIM KOLI POSTOPKOM PREKLOPITE TLAČNO STIKALO V POLOŽAJ ZA IZKLOP (OFF), IZTAKNITE VTIČ IN POPOLNOMA IZPRAZNITE REZERVOAR

Občasno preverite napetost jermenov, katerih upogib (f) mora znašati približno 1 cm.

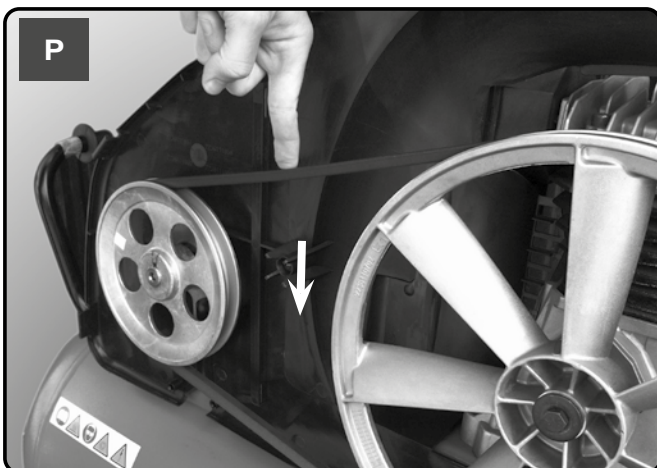

PROTIPOVRATNI VENTIL (glejte poglavje ODPRAVLJANJE TEŽAV)



PRED KAKRŠNIM KOLI POSTOPKOM PREKLOPITE TLAČNO STIKALO V POLOŽAJ ZA IZKLOP (OFF), IZTAKNITE VTIČ IN POPOLNOMA IZPRAZNITE REZERVOAR

Preverite, ali je ventil zaradi obrabe ali zamazanega tesnila prenehal pravilno opravljati svojo funkcijo.

Odvijte šestkotno glavo zapornega ventila ter očistite ohišje in poseben gumijasti disk (v primeru obrabe ga zamenjajte). Znova sestavite dele in previdno zategnite.





ZA POSEGE NA ELEKTRIČNIH DELIH (KABLIH, MOTORJU, TLAČNEM STIKALU, ELEKTRIČNI PLOŠČI ITD.) PROSITE USPOSOBLJENEGA ELEKTRIČARJA ZA POMOČ.

TEŽAVA	VZROK	REŠITEV
Uhajanje zraka iz ventila tlačnega stikala.	Preverite, ali je ventil zaradi obrabe ali zamazanega tesnila prenehal pravilno opravljati svojo funkcijo.	Odvijte šestkotno glavo zapornega ventila ter očistite ohišje in poseben gumijasti disk (v primeru obrabe ga zamenjajte). Znova sestavite dele in previdno zategnite (glejte poglavje VZDRŽEVANJE).
	Ventil za izpust kondenzata (4) je odprt.	Zaprte ventil za izpust kondenzata.
	Cev iz poliamida Rilsan ni pravilna vstavljena v tlačno stikalo.	Pravilno vstavite cev iz poliamida Rilsan v tlačno stikalo.
Zmanjšana učinkovitost, pogostejše zaganjanje. Nizek tlak.	Prevelika poraba.	Zmanjšajte porabo stisnjenega zraka.
	Uhajanje na tesnilih in/ali ventilih.	Zamenjajte tesnila.
	Zamenjajte filter za vsesavanje.	Očistite/zamenjajte filter za vsesavanje (Glejte poglavje VZDRŽEVANJE).
	Zdrsavanje jermena.	Preverite napetost jermena.
Motor (3) in/ali kompresor se pregrevata neenakomerno.	Preslabo zračenje.	Izboljšajte okoljske pogoje.
	Zaprti zračni cevovodi.	Preverite zračni filter (10) in ga po potrebi očistite.
Po poskusu zagona kompresorja se ta zaustavi zaradi sprožitve toplotne zaščite ob obremenitvi motorja.	Zagon z napolnjeno glavo kompresorja.	Izpraznite glavo kompresorja z uporabo potisnega gumba (5) na tlačnem stikalu.
	Prenizka temperatura.	Izboljšajte okoljske pogoje.
	Prenizka napajalna napetost.	Preverite, ali napetost električnega omrežja ustreza podatkom na tipski tablici. Odstranite vse kabelske podaljške.
Po poskusu zagona kompresorja se ta zaustavi zaradi sprožitve toplotne zaščite ob obremenitvi motorja.	Neučinkovito delovanje elektromagnetnega ventila.	Pokličite servisni center.

TEŽAVA	VZROK	REŠITEV
Kompresor se med delovanjem ustavi brez opaznega vzroka.	Sprožitev toplotne zaščite motorja.	Enostopenjske, enofazne izvedbe: premaknite gumb tlačnega stikala (5), tako da ga vrnete v položaj za izklop OFF (sl. A). Ponastavite toplotno zaščito (sl. C) in znova zaženite (sl. B). Če je napaka še vedno prisotna, pokličite servisni center.
		Druge izvedbe: Premaknite gumb tlačnega stikala (5), tako da ga vrnete v položaj za izklop OFF in nato znova v položaj za vklop ON (sl. D). Če je napaka še vedno prisotna, pokličite servisni center.
	Električna napaka.	Pokličite servisni center.
Med delovanjem se na kompresorju pojavljajo tresljaji in motor oddaja neenakomeren zvok brnenja. Če se ustavi, vnovični zagon ni možen, čeprav se sliši zvok motorja.	Enofazni motorji: okvara kondenzatorja.	Poskrbite za zamenjavo kondenzatorja v servisnem centru
	Trifazni motorji: Ena od faz trifaznega napajanja ni prisotna, morda je pregorela ena od varovalk.	Preverite varovalke v električni plošči ali razdelilnem ohišju in po potrebi zamenjajte poškodovane varovalke.
Puščanje kondenzata iz izpustnega ventila (4).	Prisotnost nesnage/peska v ventilu.	Očistite ventil.

Enofazna izvedba

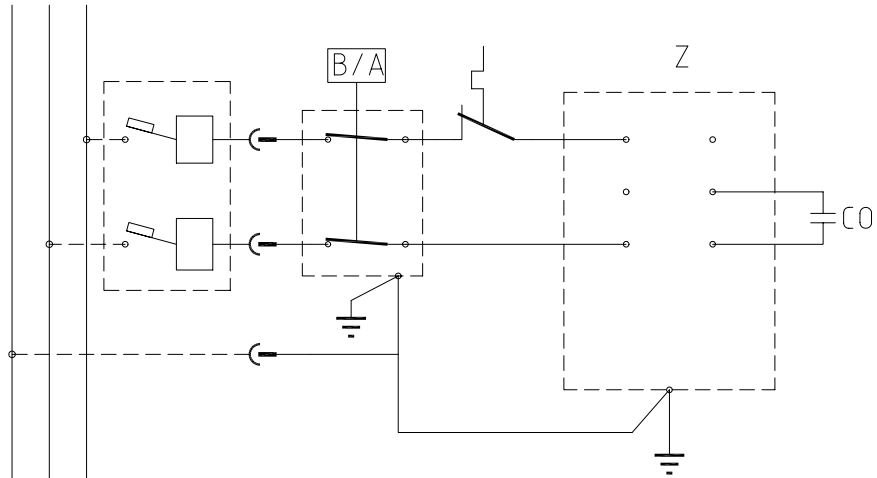

Trifazna izvedba

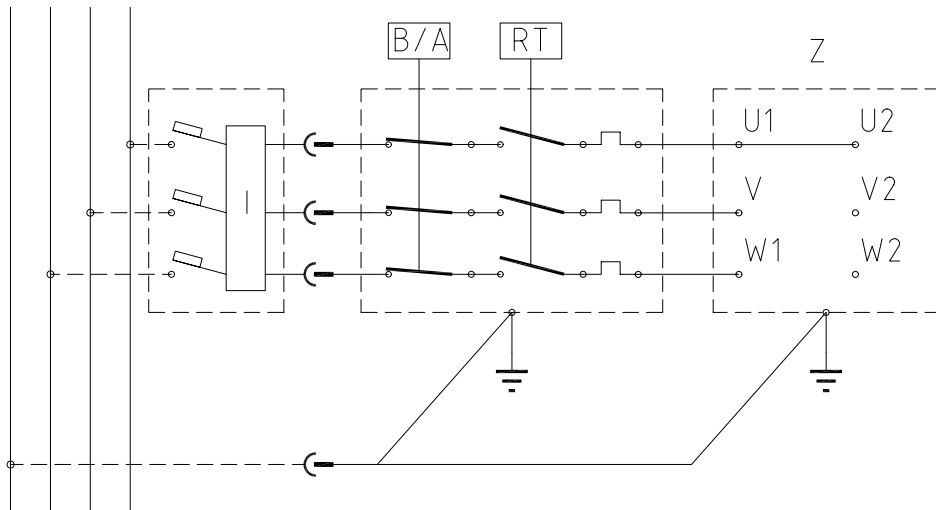

Trifazna izvedba

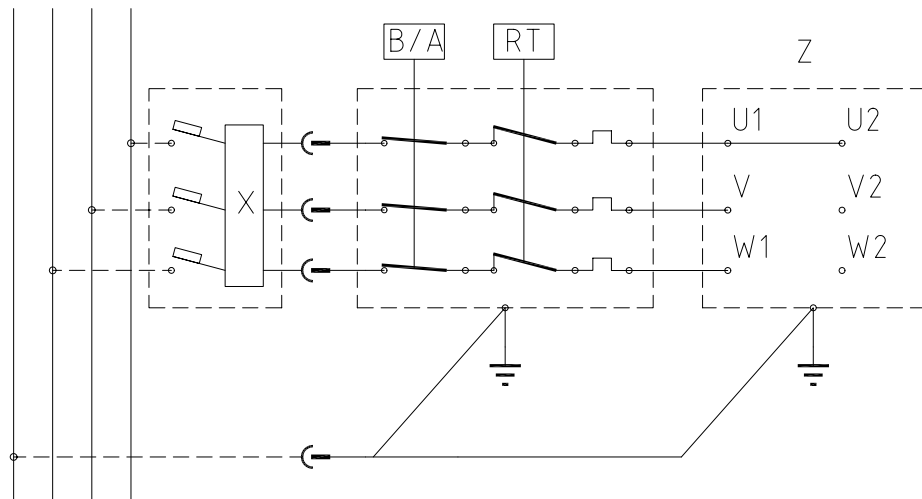

TENNIVALÓK

- **A kompresszort megfelelő környezetben (+ 5 °C és + 40 °C közötti környezeti hőmérsékleten, jól szellőztetve) szabad használni, por, savak, gőzök, robbanásveszélyes vagy gyúlékony gázok által érintett helyeken soha.**
- A kompresszor és a munkaterület között mindig tartson legalább 4 méteres biztonsági távolságot.
- A kompresszor ékszív védőburkolatainak bármilyen elszíneződése festési műveletek során azt jelzi, hogy a távolság túl rövid.
- Csatlakoztassa az elektromos kábel csatlakozóját egy megfelelő alakú, feszültségű és frekvenciájú aljzatba, amely megfelel a jelenlegi előírásoknak.
- Háromfázisú kivitelnél a dugaszt szakképzett villanyszerelőnek kell felszerelnie a helyi előírások szerint. A kompresszor első beindításakor ellenőrizze a helyes forgásirányt, hogy az megfelel-e az ékszív védőburkolaton (műanyag védelemmel ellátott változatok) vagy a motoron (fém védelemmel ellátott változatok) feltüntetett nyíl irányának.
- Használjon legfeljebb 5 méter hosszú és megfelelő keresztmetszetű hosszabbító kábeleket.
- Kerülni kell a különféle hosszúságú hosszabbítókábelek, valamint az adapterek és többcsatlakozós aljakok használatát.
- A kompresszor kikapcsolásához mindig használja a nyomáskapcsolót, vagy az ezzel felszerelt modellek esetén használja az elektromos panel kapcsolóját. Soha ne kapcsolja ki a kompresszort úgy, hogy kihúzza a dugót, hogy elkerülje az újraindítást a fejben uralkodó nyomással.
- A kompresszor mozgatásához mindig a fogantyút használja.
Helyhez kötött verziók esetén javasoljuk transzverzális szállító vagy targonca használatát, ügyelve arra, hogy a tartólábakon belül helyezkedjenek el, és a gépet csak az elejénél fogva szabad emelni.
Ha a kompresszort emelőberendezéssel szállítja, ne fejtse ki erőt a gép oldalán, hogy elkerülhető legyen a károsodása. Ezenkívül ellenőrizze, hogy a rakomány kiegyensúlyozott-e.
- Működés közben a kompresszort stabil, vízszintes felületre kell helyezni.
- Helyezze a kompresszort legalább 50 cm-re a faltól, hogy lehetővé tegye a friss levegő optimális áramlását és a megfelelő hűtést.

KERÜLENDŐ MŰVELETEK

- Soha ne irányítsa a levegősugarat személyek, állatok vagy a saját magára. (Mindig viseljen védőszemüveget, hogy megvédje a szemét a levegősugár által esetlegesen felemelt tárgyaktól).
- Soha ne irányítsa a kompresszorhoz csatlakoztatott szerszámokkal permetezett folyadéksugarat a kompresszor felé.
- Soha ne használja a berendezést mezítláb vagy nedves kézzel vagy lábbal.
- Soha ne használja a hálózati kábelt a dugó kihúzásához vagy a kompresszor mozgatásához.
- Soha ne tegye ki a készüléket kedvezőtlen időjárási körülményeknek (eső, nap, köd, hó).
- Soha ne szállítsa a kompresszort nyomás alatt álló tartállyal
- Soha ne hegessze és ne munkálja meg a tartályt. Hiba vagy korrózió esetén cserélje ki teljesen.
- Ne módosítsa a biztonsági szelepet.
- Soha ne engedje, hogy tapasztalatlan személyek használják a kompresszort. Tartsa távol a gyermekeket és az állatokat a munkaterülettől.
- Soha ne helyezze a gyúlékony, nejlonból vagy textiltől készült tárgyakat a kompresszor közelébe és/vagy annak felületére.
- Soha ne tisztítsa a kompresszort gyúlékony folyadékokkal vagy oldószerekkel. Csak nedves törlőkendővel tisztítsa meg, miután ellenőrizte, hogy kihúzta-e a kompresszort.
- A kompresszort csak levegő sűrítésére tervezték, és nem szabad más típusú gázokhoz használni.
- A kompresszor által előállított sűrített levegőt csak speciális kezelés után szabad felhasználni gyógyszerészeti, élelmezési vagy kórházi célokra. Ez nem alkalmas búvárok légpalackjainak feltöltésére.
- Soha ne használja a kompresszort védőburkolat nélkül (ékszírj-védőburkolat), és soha ne érintse meg a mozgó alkatrészeket.
- Ne érintse meg az ezzel a szimbólummal  jelölt alkatrészeket (**lásd a képeket**), mivel azok olyan alkatrészekre utalnak, amelyek üzem közben magas hőmérsékletet érnek el, és a gép leállása után egy ideig fenntartják a magas hőmérsékletet.

- **Ez a kompresszor úgy van kialakítva, hogy a motor típus tábláján megadott időintervallummal működjön** (például az S3-50 azt jelenti, hogy 5 perc BE és 5 perc KI). Túlmelegedés esetén a motor hőkapcsolója kikapcsol, automatikusan lekapcsolva az energiát, ha a hőmérséklet túl magas a túlzott áramfelvétel miatt.

A gép újraindításának megkönnyítése érdekében fontos, hogy ne csak a jelzett műveleteket hajtsa végre, hanem a nyomáskapcsoló (5) gombját állítsa be, állítsa vissza KI, majd ismét BE állásba (A-B-D ábra).

Egyfázisú verziók esetén nyomja meg a motor kapcsolódobozán található reset gombot (**C ábra**).

Háromfázisú verziók esetén manuálisan működtesse a nyomáskapcsoló gombját, és állítsa vissza ON állásba.

- Az egyfázisú változatok nyomáskapcsolóval (5) vannak ellátva, amely késleltetett zárású szellőzőszeleppel (vagy egy visszacsapó szelepen található szeleppel) van felszerelve, amely megkönnyíti a motor beindítását (3); ezért néhány másodperces légsugarat innen, üres tartály mellett, normálisnak kell tekinteni.
- A gép biztonságának garantálása érdekében az összes kompresszor biztonsági szeleppel van felszerelve, amely a nyomáskapcsoló meghibásodása esetén aktiválódik (**E ábra**).
- Ha egy levegővel működő szerszámot a kompresszor által szállított sűrített levegő-tömlőhöz csatlakoztat, a tömlőből történő levegőáramlás megszakítása kötelező.
- Több tartozék és pneumatikus szerszám csatlakoztatható a kompresszorhoz: a használati utasításokért, kérjük, olvassa el a vonatkozó kézikönyveket.
- A sűrített levegő különféle tervezett célokra történő felhasználása (felfújás, levegővel működő szerszámok, festés, mosás csak víz alapú mosószerekkel stb.) megköveteli az egyes alkalmazásokra megállapított szabályok ismeretét és betartását.

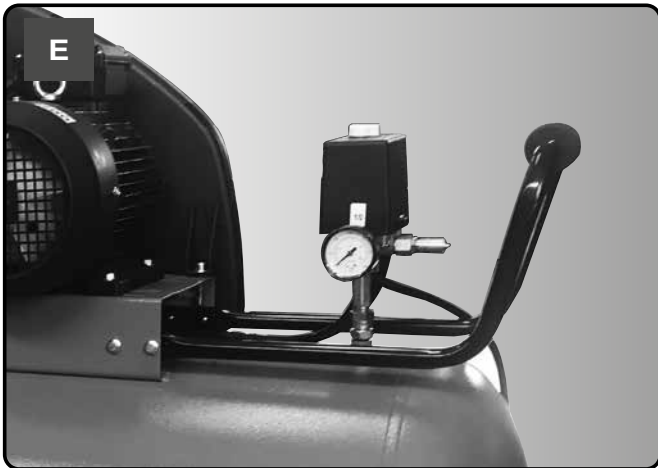
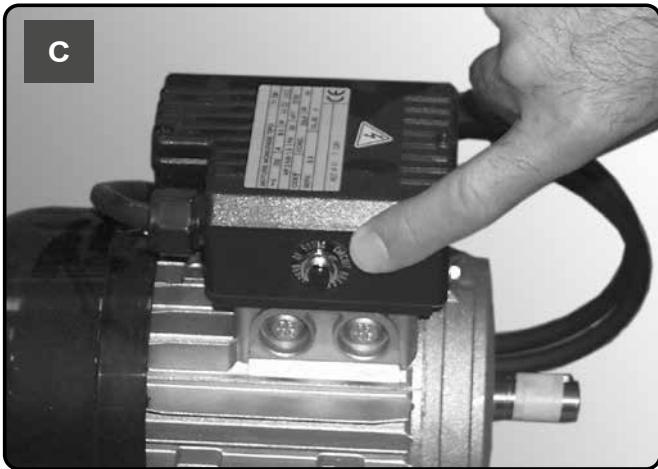
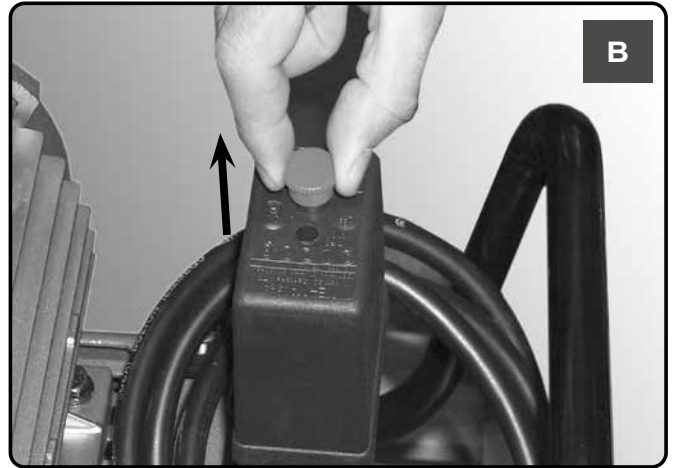
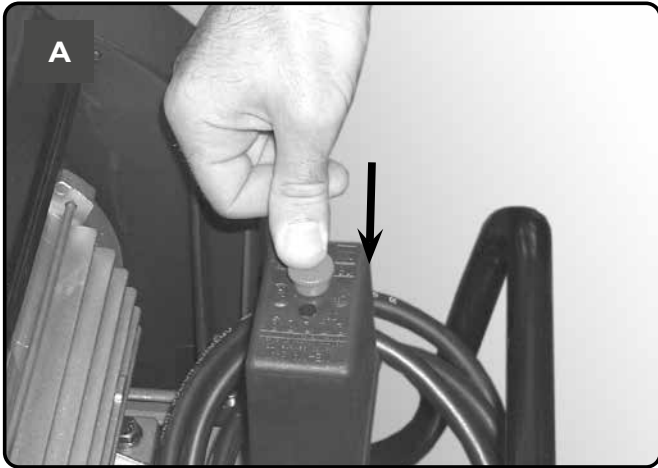

- A rozsdaképződést meg kell akadályozni: a felhasználási körülményektől függően a tartályban (1) felgyülemlik a kondenzátum, amelyet naponta ki kell üríteni. Ezt manuálisan, a leeresztő szelep kinyitásával vagy az automatikus leeresztő eszköz segítségével lehet megtenni, ha a tartályra van felszerelve (4). Ennek ellenére hetente ellenőrizni kell az automatikus szelep megfelelő működését. Ezt úgy kell megtenni, hogy kinyitja a kézi leeresztő szelepet, és ellenőrzi a kondenzátum képződését (N, O ábra).
- **Az illetékes testületnek évente ellenőriznie kell a légtartály falának (1) vastagságát, mivel a tartály belsejében lévő korrózió csökkentheti az acélfalak vastagságát, és ezzel robbanás kockázatát idézheti elő. Ha alkalmazható, vegye figyelembe a helyi szabványokat. A légtartály használata nem engedélyezett, ha a falvastagság nem éri el a tartály tanúsításában megjelölt minimális értéket (az egységgel együtt szállított dokumentáció része).**
- A légfogadó (1) élettartama elsősorban a munkakörülményektől függ. Ne telepítse a kompresszort szennyezett és maró hatású környezetbe, mivel ez drasztikusan csökkentheti az edény élettartamát.
- Ne rögzítse az edényt (1) vagy a hozzátartozó alkatrészeket közvetlenül a talajhoz vagy a rögzített szerkezetekhez. Szerelje fel a nyomástartó edényt rezgéscsillapítókkal, hogy elkerülje a tartály használat közben fellépő rezgése miatti esetleges tönkremenetelét.
- Használja az edényt (1) az adattáblán és a vizsgálati jelentésben megadott nyomás- és hőmérsékleti határokon belül.
- A tartályon hegesztéssel, fúrással vagy más mechanikus módszerrel semmiféle változtatást nem szabad végrehajtani.

- Szerelje össze a kerekeket és a lábat, vagy a forgatható kereket azon modelleknél, amelyeknél van ilyen. Rögzített lábakkal ellátott kivitelnél szerelje össze az első bilincset vagy a rezgéscsillapítót, ha vannak ilyenek.
- Ellenőrizze, hogy a kompresszor adattábla adatai megfelelnek-e az elektromos rendszer tényleges specifikációinak. A névleges értékhez viszonyítva $\pm 10\%$ -os eltérés megengedett.
- Dugja be a hálózati csatlakozót egy megfelelő aljzatba, ellenőrizve, hogy a kompresszoron található nyomáskapcsoló (5) gombja "O" (KI) állásban van-e (**F-G ábra**).
- A 3-fázisú verzióknál csatlakoztassa a csatlakozót egy megfelelő biztosítékokkal védett panelhez.
- Ezen a ponton a kompresszor használatra kész.
- A nyomáskapcsoló (5) kapcsolójával működtetve elindul a kompresszor, és a tartályba levegőt pumpál a szállítótömlőn keresztül.
- A maximális üzemi nyomás elérésekor (a tesztelés során gyárilag beállítva) a kompresszor leáll, és a fejben és a szállítótömlőben lévő felesleges levegőt a nyomáskapcsoló alatti szelepen keresztül kiengedi (delta/csillag kivitelekénél, egy elektromos szelep segítségével, amely akkor aktiválódik, amikor a motor leáll).
- A nyomás hiánya a fejben megkönnyíti a későbbi újraindítást. Levegő használatkor a kompresszor automatikusan újraindul, amikor az alsó kalibrálási értéket elérte (kb. 2 bar a felső és az alsó között). A tartályon belüli nyomást a mellékelt mérőműszeren (8) ellenőrizni lehet.
- A kompresszor automatikusan működik ezen a munkacikluson keresztül, amíg a nyomáskapcsoló kapcsolójának (5) (F-G ábra) helyzete meg nem változik. A kompresszor újbóli használatához várjon legalább 10 másodpercet a kikapcsolás után, majd indítsa újra.
- A levegőnyomást úgy lehet szabályozni a gombbal, hogy a levegővel működő szerszámok használata optimalizálható legyen nyitott szeleppel (húzza fel és az óramutató járásával megegyező irányba forgassa el, hogy növelje a nyomást, és az óramutató járásával ellentétes irányban forgassa a csökkentéshez) (I. ábra). Miután beállította a szükséges értéket, nyomja le a gombot a rögzítéshez.
- A beállított érték ellenőrizhető a mérőműszeren (8).
- Ellenőrizze, hogy a használt pneumatikus szerszám levegőfogyasztása és maximális üzemi nyomása összeegyeztethető-e a nyomásszabályozón beállított nyomással és a kompresszor által szállított levegőmennyiséggel.
- A munka befejezése után állítsa le a gépet, húzza ki a dugót, és ürítse ki a tartályt.

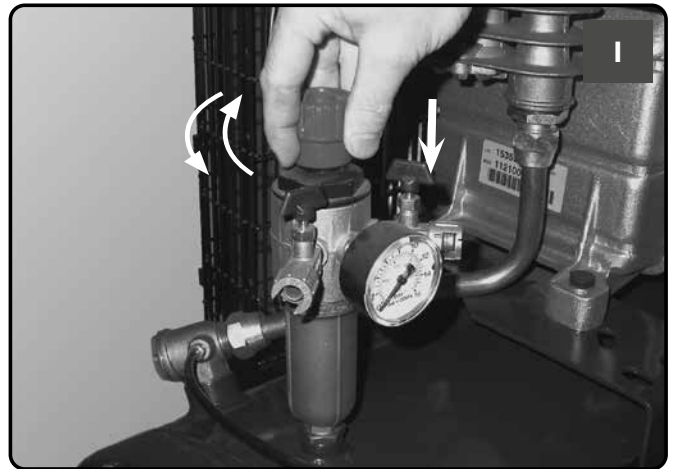
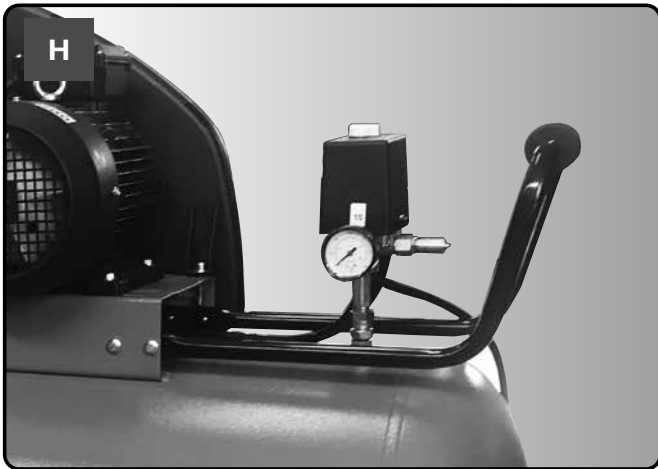
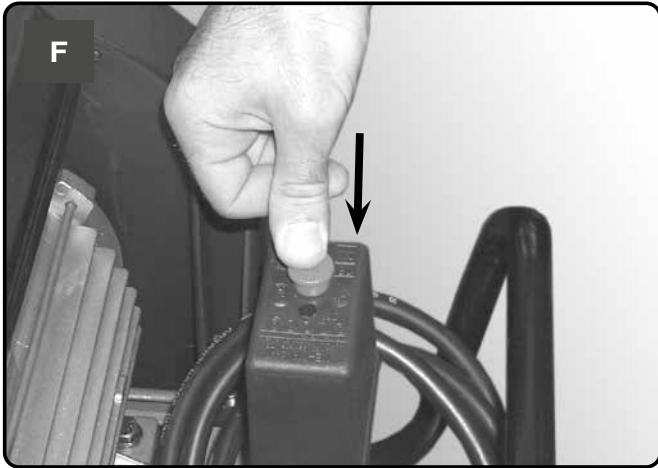



MINDEN ÜZEMELTETÉS ELŐTT A NYOMÁSKAPCSOLÓT KAPCSOLJA KI, HÚZZA KI A DUGÓT, ÉS TELJESEN ENGEDJE LE A TARTÁLYT

A gép élettartama a karbantartás minőségétől függ.

Végezzen karbantartási feladatokat hideg gépen, személyi védőfelszerelés viselése mellett.

Használjon a szervizelési feladatnak megfelelő felszerelést, és csak eredeti pótalkatrészeket használjon.

Ellenőrizze, hogy az összes csavar, különösen az egység fejének csavarjai szorosan meg vannak-e húzva.

Ellenőrizze a fej meghúzását az első üzembe helyezés előtt és az első munkaóra után.

A FEJFESZÍTŐ RUDAK MEGHÚZÁSA

	Nm Min. forgatónyomaték	Nm Max. forgatónyomaték
Csavar M6	9	11
Csavar M8	22	27
Csavar M10	45	55
Csavar M12	76	93
Csavar M14	121	148



KARBANTARTÁSI TÁBLÁZAT			
FUNKCIÓ	AZ ELSŐ 100 ÓRA UTÁN	100 ÓRÁNKÉNT	500 ÓRÁNKÉNT
A szívószűrő tisztítása és/ vagy a szűrőbetét cseréje		•	
A fejfeszítő rudak mehúzása	Ellenőrizze a fej meghúzását az első üzembe helyezés előtt és az első munkaóra után		
Tartály kondenzátum leürítése	Naponta		
A szíjak feszességének ellenőrzése	Időszakosan		
A levegőtartály falvastagságának ellenőrzése.	Évente		

LEVEGŐSZŰRŐ



MINDEN ÜZEMELTETÉS ELŐTT A NYOMÁSKAPCSOLÓT KAPCSOLJA KI, HÚZZA KI A DUGÓT, ÉS TELJESEN ENGEDJE LE A TARTÁLYT

Tisztítsa meg a szívószűrőt a környezet típusa szerint, de legalább 100 óránként. Ha szükséges, cserélje ki a szűrőt (az eltömődött szűrő rontja a hatékonyságot, míg egy nem hatékony szűrő súlyosabb kopást okoz a kompresszoron)



TARTÁLY LEERESZTÉSE



MINDEN ÜZEMELTETÉS ELŐTT A NYOMÁSKAPCSOLÓT KAPCSOLJA KI, HÚZZA KI A DUGÓT, ÉS TELJESEN ENGEDJE LE A TARTÁLYT

Naponta hajtsa végre a műveletet a kézi leeresztő szelep kinyitásával, és ellenőrizze, hogy nincs-e kondenzátum.

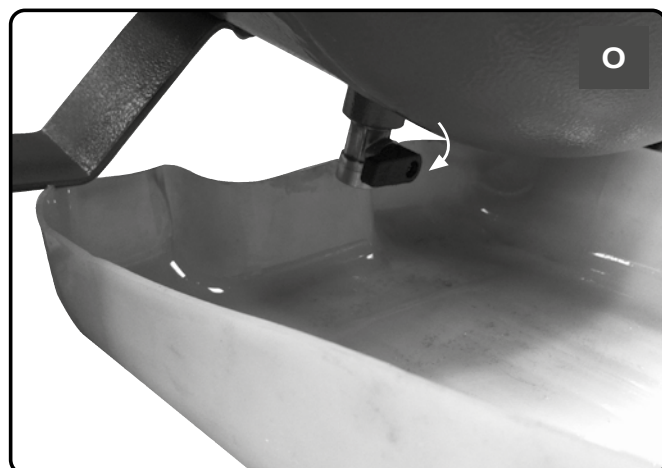
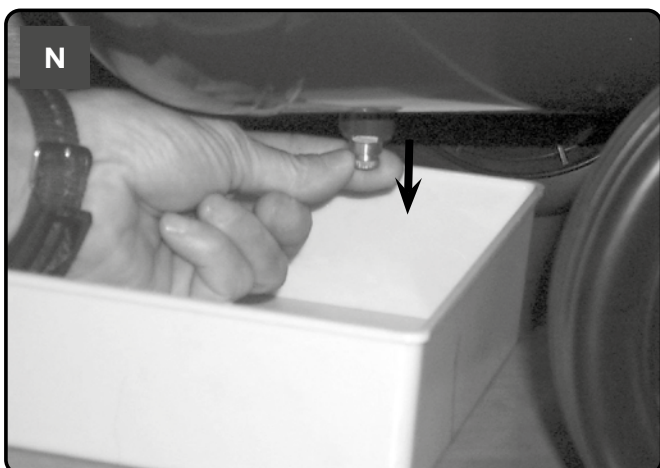

A használt olajat és a kondenzátumot a környezetvédelem és a hatályos jogszabályok betartásával kell ártalmatlanítani.

ÉKSZÍJFESZÍTÉS



MINDEN ÜZEMELTETÉS ELŐTT A NYOMÁSKAPCSOLÓT KAPCSOLJA KI, HÚZZA KI A DUGÓT, ÉS TELJESEN ENGEDJE LE A TARTÁLYT

Rendszeresen ellenőrizze az ékszíjak feszességét, a behajlásnak (f) körülbelül 1 cm-nek kell lennie.

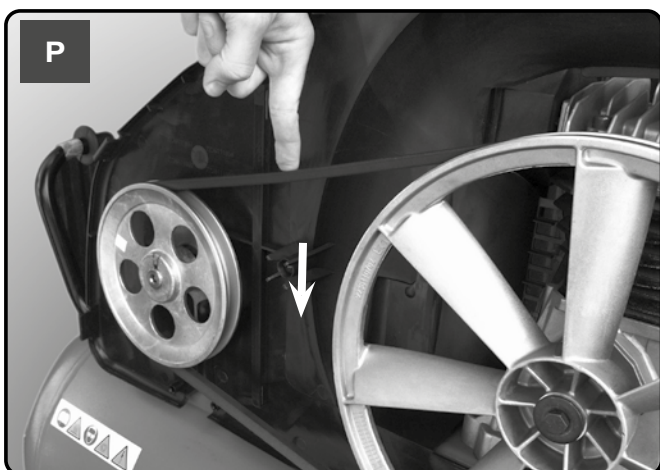

VISSZACsapószelep (lásd HIBAKERESÉS)



MINDEN ÜZEMELTETÉS ELŐTT A NYOMÁSKAPCSOLÓT KAPCSOLJA KI, HÚZZA KI A DUGÓT, ÉS TELJESEN ENGEDJE LE A TARTÁLYT

A visszacsapószelep nem működik megfelelően a tömítés kopása vagy szennyeződése miatt.

Csavarja le a visszacsapószelep hatszögletű fejét, tisztítsa meg a házat és a speciális gumilemezt (ha kopott, cserélje ki). Szerelje vissza, és óvatosan húzza meg.





AZ ELEKTROMOS ALKATRÉSZEK (KÁBELEK, MOTOR, NYOMÁSKAPCSOLÓ, ELEKTROMOS PANEL STB.) SZERELÉSÉT CSAK SZAKEMBER VÉGEZheti.

FUNKCIÓ	FUNKCIÓ	MEGOLDÁS
Levegőszivárgás a nyomáskapcsoló szelepeiből.	A visszacsapószelep nem működik megfelelően a tömítés kopása vagy szennyeződése miatt.	Csavarja le a visszacsapószelep hatszögletű fejét, tisztítsa meg a házat és a speciális gumilemezt (ha kopott, cserélje ki). Szerelje össze újra, és óvatosan húzza meg (lásd a KARBANTARTÁS fejezetet).
	A kondenzátum leeresztő csapja (4) nyitva van.	Zárja el a kondenzátum-leeresztő csapot.
	A Rilsan tömlő nincs megfelelően behelyezve a nyomáskapcsolóba.	Helyezze be a Rilsan tömlőt helyesen a nyomáskapcsolóba.
A hatásfok csökkenése, gyakori indítás. Alacsony nyomásértékek.	Túlzottan magas fogyasztás.	Csökkentse a sűrített levegő igényét.
	Szivárgások csatlakozókból és/vagy csövekből.	Cserélje ki a tömítéseket.
	A szivósűrítő eltömődése.	Tisztítsa meg/cserélje ki a szivósűrítőt (Lásd a KARBANTARTÁS fejezetet).
	Az ékszíj csúszása.	Ellenőrizze az öv feszességét.
A motor (3) és/vagy a kompresszor gyakran felmelegszik.	Nem megfelelő szellőzés.	Javítsa a környezeti feltételeket.
	A légcsatornák elzáródása.	Ellenőrizze és szükség esetén tisztítsa meg a légsűrítőt (10).
A kompresszor az elindítás megkísérlése után leáll, mert a motor erőltetése miatt a hőkapcsoló kiold.	Indítsa feltöltött kompresszorfejjel.	Oldja ki a kompresszorfejet a nyomáskapcsoló nyomógombjával (5).
	Alacsony hőmérséklet.	Javítsa a környezeti feltételeket.
	Túl alacsony feszültség.	Ellenőrizze, hogy a hálózati feszültség megegyezik-e az adattáblán feltüntetett feszültséggel. Távolítsa el minden bővítményt.
A kompresszor az elindítás megkísérlése után leáll, mert a motor erőltetése miatt a hőkapcsoló kiold.	Hibás elektromos szelep.	Hívja a szervizközpontot.

FUNKCIÓ	FUNKCIÓ	MEGOLDÁS
Működés közben a kompresszor nyilvánvaló ok nélkül leáll.	A motor hőkapcsolójának kioldása.	Egyfázisú, egyfázisú verziók: működtesse a nyomáskapcsoló (5) gombját, és állítsa vissza KI állásba (A ábra). Állítsa vissza a hőkapcsolót (C. ábra), és indítsa újra (B ábra). Ha a hiba továbbra is fennáll, hívja a szervizközpontot.
		Egyéb verziók: Működtesse a nyomáskapcsoló (5) gombját, és állítsa vissza KI állásba, majd ismét BE állásba (D ábra). Ha a hiba továbbra is fennáll, hívja a szervizközpontot.
	Elektromos hiba.	Hívja a szervizközpontot.
Működés közben a kompresszor rezeg, és a motor szabálytalan hangot ad. Ha leáll, akkor nem indul újra, bár a motor hangja hallható.	Egyfázisú motorok: hibás kondenzátor.	Cseréltesse ki a kondenzátort a Szervizközponttal
	Háromfázisú motorok: A háromfázisú tápfeszültség egyik fázisa hiányzik, valószínűleg a biztosíték kiégése miatt.	Ellenőrizze az elektromos panelen vagy az elektromos dobozban található biztosítékokat, és ha szükséges, cserélje ki a kiégett biztosítékokat.
A kondenzátum kiszivárog a leeresztőcsapnál (4).	Szennyeződés/szemcsék a szelepből.	Tisztítsa meg a csapot.

Egyfázisú

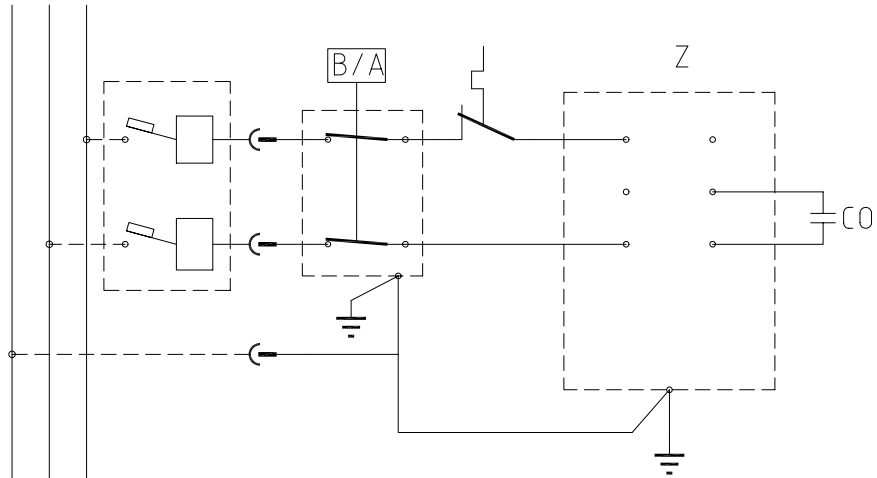

Háromfázisú

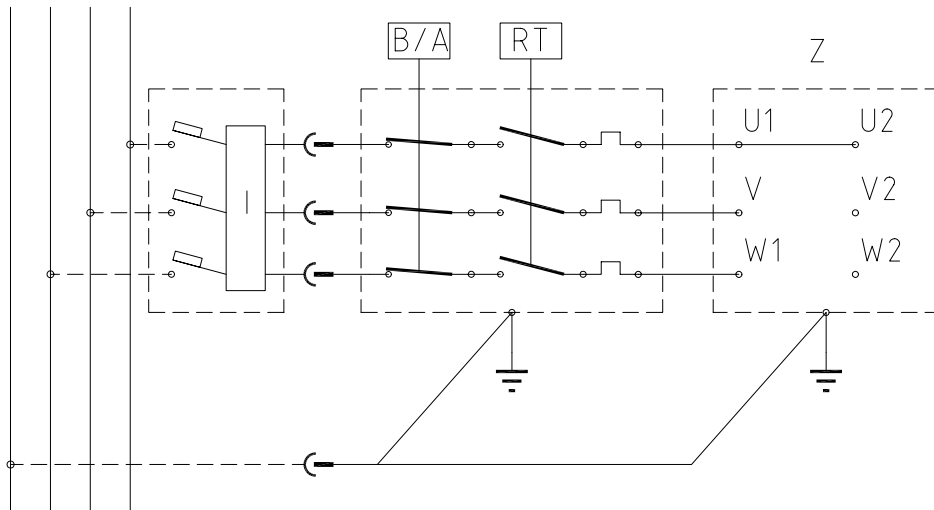

Háromfázisú

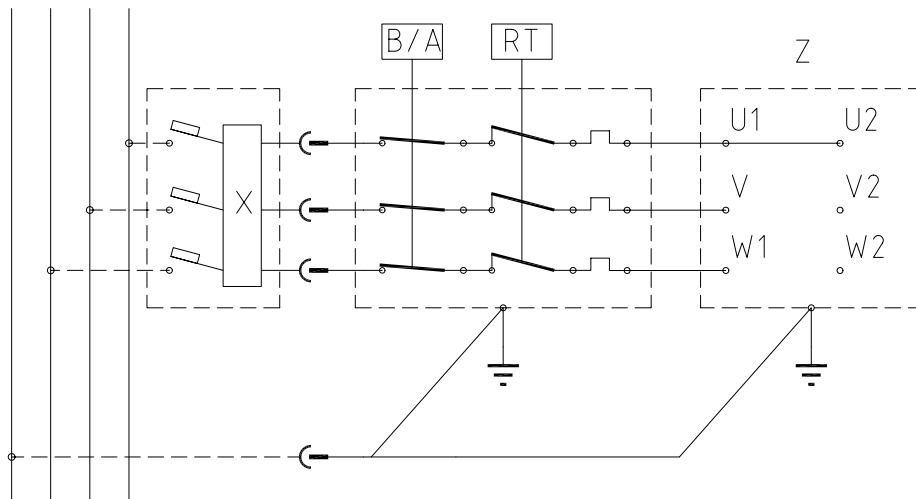

CO JE TŘEBA DĚLAT

- Kompresor musí být používán ve vhodném prostředí (dobře větraném s okolní teplotou mezi +5 °C a +40 °C) a nikdy na místech, kde se nachází prach, kyseliny, výpary či výbušné nebo hořlavé plyny.
- Mezi kompresorem a pracovním prostorem udržujte vždy bezpečnou vzdálenost alespoň 4 metry.
- Jakékoli zbarvení krytů řemene kompresoru během lakování naznačuje, že vzdálenost je příliš krátká.
- Zástrčku elektrického kabelu zasuňte do zásuvky vhodného tvaru, která má odpovídající napětí a frekvenci dle platných předpisů.
- U třífázových verzí nechejte zástrčku nainstalovat kvalifikovaným elektrikářem v souladu s místními předpisy. Při prvním spuštění kompresoru zkontrolujte správný směr otáčení a to, zda odpovídá směru označenému šipkou na ochranném krytu řemene (verze s plastovou ochranou) nebo na motoru (verze s kovovou ochranou).
- Používejte prodlužovací kabely s maximální délkou 5 metrů a vhodným průřezem.
- Je třeba se vyhnout použití prodlužovacích kabelů různé délky a také adaptérů a vícečetných zásuvek.
- Kompresor vždy vypínejte pomocí spínače nacházejícího se na tlakovém spínači, popřípadě u modelů, které jsou tímto spínačem vybaveny, použijte spínač na elektrickém panelu. Kompresor nikdy nevypínejte vytážením zátky, abyste zabránili jeho opětovnému spuštění za přítomnosti tlaku v hlavě.
- Pro manipulaci s kompresorem vždy používejte rukojeť.
U stacionárních verzí doporučujeme použít přepravní paletu nebo vysokozdvizné vozíky a současně zajistit, aby byly umístěny mezi opěrné nohy a stroj se zvedal pouze ze své přední strany.
Manipulujete-li s kompresorem pomocí zvedacích zařízení, musíte se vyvarovat vyvíjení síly na strany stroje, abyste jej nepoškodili. Dále se ujistěte, že zatížení je vyvážené.
- Za provozu musí být kompresor umístěn na stabilním vodorovném povrchu.
- Kompresor umístěte alespoň 50 cm od stěny, aby byla zajištěna optimální cirkulace čerstvého vzduchu a správné chlazení.

CO NEDĚLAT

- Proudem vzduchu nikdy nemiřte na osoby, zvířata nebo své tělo. (Abyste si chránili oči před poletujícími předměty, které mohou být unášeny proudem, noste vždy ochranné brýle).
- Proudem kapalin rozstříkovaných pomocí nástrojů připojených ke kompresoru nikdy nemiřte přímo na kompresor.
- Nikdy zařízení nepoužívejte, jste-li bosí, nebo máte-li mokré ruce nebo nohy.
- Nikdy netahejte za napájecí kabel, abyste vytáhli zástrčku ze zásuvky či pohnuli kompresorem.
- Zařízení nikdy nenechávejte vystavené nepříznivým povětrnostním podmínkám (déšť, slunce, mlha, sníh).
- Kompresor nikdy nepřpravujte s natlakovanou nádrží
- Nádrž nikdy nesvařujte ani neobrábějte. V případě vad nebo koroze ji celou vyměňte.
- Nemanipulujte s bezpečnostním ventilem.
- Nikdy nedovolte, aby kompresor používaly osoby, které nemají odborné zkušenosti. Děti a zvířata držte mimo pracovní prostor.
- Do blízkosti kompresoru a/nebo na něj nikdy neumísťujte hořlavé, nylonové nebo textilní výrobky.
- Nikdy kompresor nečistěte hořlavými kapalinami nebo rozpouštědly. Poté, co se ujistíte, že je kompresor vypojen ze zásuvky, očistěte jej pouze vlhkým hadříkem.
- Kompresor je určen pouze ke stlačování vzduchu a nesmí se používat s jinými typy plynů.
- Stlačený vzduch generovaný kompresorem nelze použít k farmaceutickým, potravinářským nebo nemocničním účelům, s výjimkou situací souvisejících se zvláštním následným ošetřením. Není vhodný k plnění potápěčských vzduchových láhví.
- Nikdy kompresor nepoužívejte bez ochranných krytů (kryt řemene) a rovněž se nikdy nedotýkejte pohybujících se částí.
- Nedotýkejte se částí označených tímto symbolem  (**viz obrázky**), který označuje komponenta, která dosahuje vysokých provozních teplot a která si udržují vysokou teplotu ještě i nějakou dobu po zastavení stroje.

- **Tento kompresor je konstruován tak, aby pracoval s intermitentním poměrem uvedeným na typovém štítku motoru** (například S3-50 znamená 5 minut v zapnutém režimu (ON) a 5 minut ve vypnutém režimu (VYP). V případě přehřátí dojde k vypnutí jističe s tepelnou ochranou motoru a automatickému odpojení napájení, pokud je teplota příliš vysoká v důsledku nadměrného odběru proudu.

Pro usnadnění opětovného spuštění stroje je důležité provádět nejen uvedené úkony, ale také nastavit knoflík tlakového spínače (5) tak, že jej vrátíte do vypnuté polohy (OFF) a následně opět do zapnuté polohy (ON) (obrázky A–B–D).

U jednofázových verzí stiskněte na skříni svorkovnice motoru resetovací tlačítko (**obr. C**).

U třífázových verzí ručně stiskněte tlačítko na tlakovém spínači a vraťte je do zapnuté polohy (ON).

- Jednofázové verze jsou opatřeny tlakovým (5) spínačem vybaveným odvodušňovacím ventilem s opožděným uzavíráním (popřípadě ventilem umístěným na zpětném ventilu), který usnadňuje spouštění motoru (3); proto se považuje za běžný jev, pokud v případě prázdné nádrže proudí po dobu několika sekund vzduch.
- Pro zajištění bezpečnosti stroje jsou všechny kompresory opatřeny bezpečnostním ventilem, který se aktivuje v případě poruchy tlakového spínače (**obr. E**).
- Při připojování vzduchem poháněného nástroje k hadici na stlačený vzduch dodávaný kompresorem je nutné u této hadice přerušit přívod vzduchu.
- Ke kompresoru lze připojit vícero příslušenství a pneumatických nástrojů: za účelem seznámení se s pokyny k obsluze prosím nahlédněte do příruček k příslušným zařízením.
- Použití stlačeného vzduchu za různými předpokládanými účely (pro nafukování, vzduchem poháněné nástroje, lakování, mytí jen čistícími prostředky na bázi vody atd.) vyžaduje seznámení se s pravidly stanovenými pro každé jednotlivé použití a jejich dodržování.

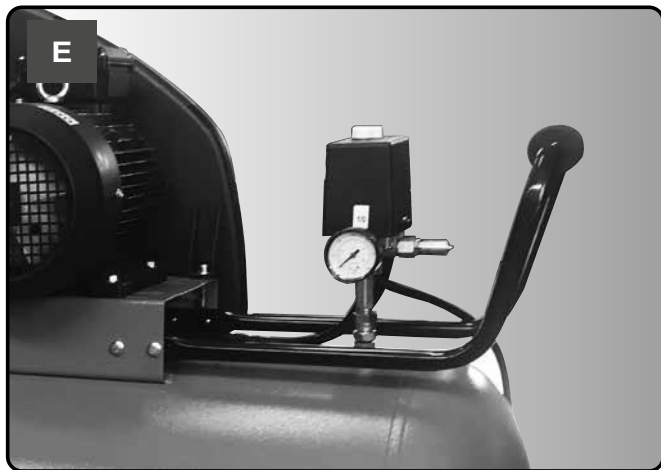
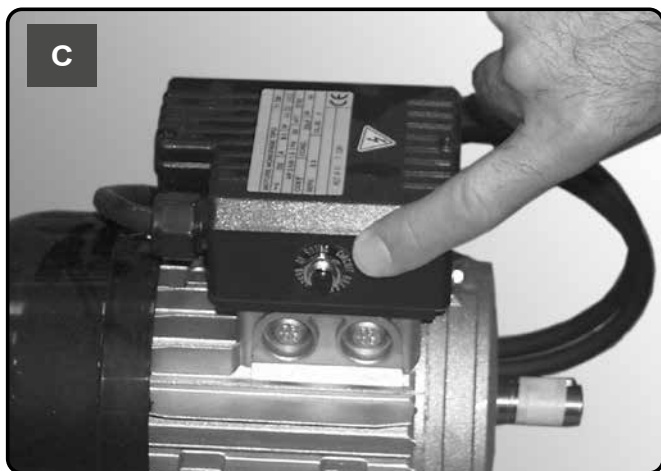
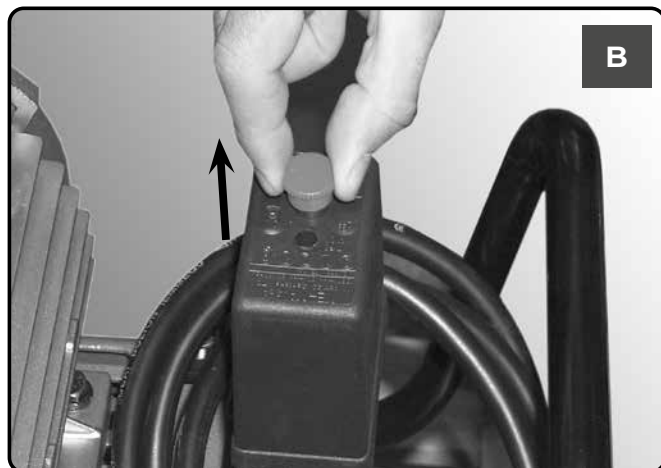
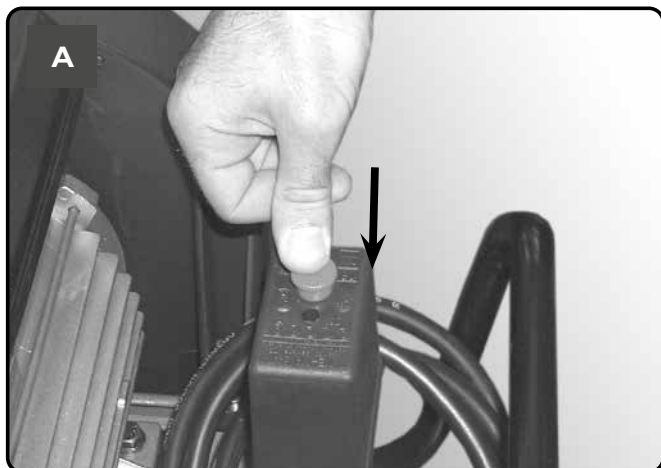

- Je zapotřebí předcházet tvorbě rzi: v závislosti na podmínkách použití se může uvnitř nádrže (1) hromadit kondenzát a je třeba jej denně vypouštět. To je nutné provádět manuálně otevřením vypouštěcího ventilu, popřípadě prostřednictvím automatické výpusti, pokud je na nádrži instalovaná (4). V každém případě je však třeba každý týden provádět kontrolu správné funkce automatického ventilu. Ta se musí provádět otevřením manuálního vypouštěcího ventilu a kontrolou kondenzátu (**obr. N, O**).
- **Tloušťku stěn (1) vzduchové nádrže je nutné nechat každoročně překontrolovat příslušným orgánem, neboť vlivem koroze uvnitř nádrže může dojít ke ztenčení ocelových stěn a následně hrozit výbuch. Vyžaduje-li to situace, postupujte v souladu s místními předpisy. Vzduchovou nádrž není dovoleno používat, pokud tloušťka stěny nedosahuje minimální hodnoty, která je uvedena v atestaci nádrže (v části dokumentace dodané k jednotce).**
- Doba použitelnosti vzdušníku (1) se odvíjí zejména od pracovního prostředí. Vyhněte se instalaci kompresoru do znečištěného prostředí, kde dochází ke korozi, neboť to může dramaticky snížit životnost zásobníku vzduchu.
- Zásobník vzduchu ani připojené součásti neukotvujte (1) přímo k zemi nebo pevným konstrukcím. Při instalaci zásobníku stlačeného vzduchu použijte tlumiče vibrací, aby se předešlo případnému selhání způsobenému únavou materiálu v důsledku vibrací zásobníku během použití.
- Zásobník vzduchu používejte (1) v rozmezích hodnot tlaku a teploty, které jsou uvedeny na továrním štítku a ve zkušebním protokolu.
- Na této nádobě nesmí být prováděny žádné úpravy svařováním, vrtáním nebo jinými mechanickými metodami.

- Smontujte kola a nohu, popřípadě otočné kolo u těch modelů, které jsou jím vybaveny.
- U verzí s pevnými nohama sestavte sadu předních svorek nebo tlumiče vibrací, jsou-li součástí.
- Zkontrolujte, zda souhlasí údaje uvedené na štítku kompresoru se skutečnou specifikací elektrického systému. Je povolena odchylka $\pm 10\%$ od jmenovité hodnoty.
 - Zasuňte zástrčku do vhodné zásuvky a překontrolujte, zda je tlačítko tlakového spínače (5) umístěného na kompresoru v poloze „O“ (OFF/VYPNUTO). (**obrázky F–G**).
 - U třífázových verzí připojte zástrčku k panelu, který je chráněn vhodnými pojistkami.
 - V této chvíli je kompresor připraven k použití.
 - Po aktivaci spínače na tlakovém spínači (5) se kompresor spustí a skrze přívodní hadici začne čerpat vzduch do nádrže.
 - Po dosažení maximálního provozního tlaku (nastaveného z výroby v rámci testování) se kompresor zastaví a dojde k uvolnění přebytečného vzduchu nacházejícího se v hlavě a přívodní hadici, a to skrze ventil umístěný pod tlakovým spínačem (u verzí Delta/Star pak prostřednictvím elektroventilu, který se aktivuje při zastavení motoru).
 - Absence tlaku v hlavě usnadní následné opětovné spuštění (restart). Při používání vzduchu se kompresor automaticky restartuje, jakmile je dosaženo spodní kalibrační hodnoty (přibližně 2 bary mezi horní a spodní). Tlak uvnitř nádrže lze kontrolovat na dodaném tlakoměru (8).
 - Kompresor nadále pracuje v rámci tohoto pracovního cyklu automaticky, dokud se nezmění poloha spínače na tlakovém spínači (5), číslice F–G). Chcete-li kompresor znovu použít, před jeho opětovným spuštěním vyčkejte od vypnutí alespoň 10 sekund.
 - Tlak vzduchu lze regulovat, aby se optimalizoval provoz vzduchem poháněných nástrojů, a to pomocí knoflíku s otevřeným ventilem (jeho zatažením nahoru a otáčením ve směru chodu hodinových ručiček pro zvýšení tlaku a proti směru chodu hodinových ručiček pro jeho snížení) (obr. I). Jakmile nastavíte požadovanou hodnotu, zatlačte knoflík směrem dolů, aby došlo k zajištění.
 - Nastavenou hodnotu lze překontrolovat na manometru (8).
 - Zkontrolujte, zda spotřeba vzduchu a maximální pracovní tlak pneumatického nástroje, který má být použit, jsou kompatibilní s tlakem nastaveným na regulátoru tlaku a s množstvím vzduchu, které je dodáváno kompresorem.
 - Po dokončení práce stroj zastavte, vytáhněte zástrčku a vyprázdněte nádrž.

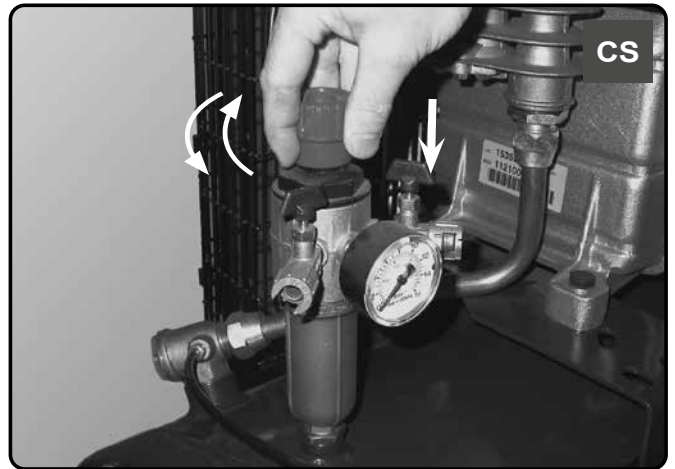
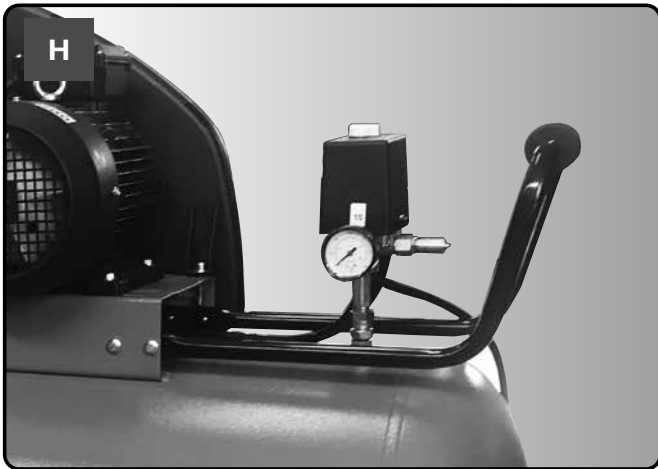
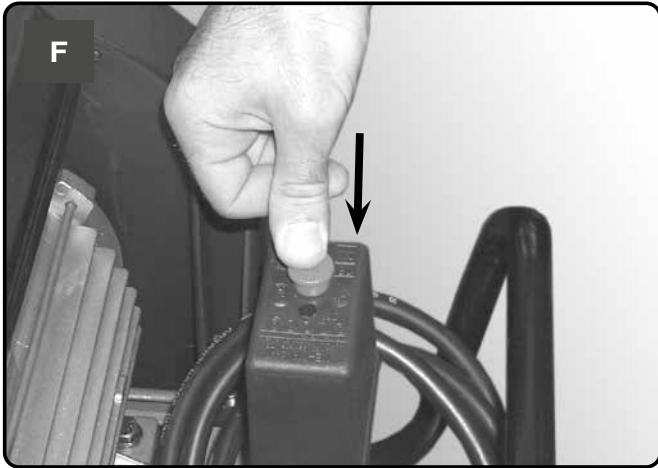



PŘED PROVÁDĚNÍM JAKÉHOKOLI ÚKONU NASTAVTE SPÍNAČ TLAKU DO VYPNUTÉ POLOHY, VYTÁHNĚTE ZÁTKU A ZCELA VYPUSŤTE NÁDRŽ

Životnost stroje se odvíjí od kvality provádění údržby.

Servisní práce na stroji provádějte za studena a používejte při tom osobní ochranné vybavení.

Používejte zařízení, které je pro daný servisní úkon vhodné, a také pouze originální náhradní díly.

Překontrolujte, zda jsou všechny šrouby, zvláště šrouby hlavy jednotky, pevně dotaženy. Překontrolujte utažení hlavy před prvním spuštěním a po první hodině provozu.

UTAHOVÁNÍ NAPÍNACÍCH TYČÍ HLAVY

	Nm Min. utahovací moment	Nm Maximální utahovací moment
Šroub M6	9	11
Šroub M8	22	27
Šroub M10	45	55
Šroub M12	76	93
Šroub M14	121	148



TABULKA ÚDRŽBY			
FUNKCE	PO PRVNÍCH 100 HODINÁCH	PO KAŽDÝCH 100 HODINÁCH	PO KAŽDÝCH 500 HODINÁCH
Čištění sacího filtru a/ nebo výměna filtrační vločky		•	
utahování napínacích tyčí hlavy	Překontrolujte utažení hlavy před prvním spuštěním a po první hodině provozu		
Vypuštění kondenzátu z nádrže	Denně		
Kontrola napnutí řemenů	Periodicky		
Kontrola tloušťky stěny vzduchové nádrže.	Ročně		

VZDUCHOVÝ FILTR



PŘED PROVÁDĚNÍM JAKÉHOKOLI ÚKONU NASTAVTE SPÍNAČ TLAKU DO VYPNUTÉ POLOHY, VYTÁHNĚTE ZÁTKU A ZCELA VYPUSŤTE NÁDRŽ

Vyčistěte sací filtr podle typu okolního prostředí a v každém případě minimálně po každých 100 hodinách. V případě potřeby filtr vyměňte (zanesený filtr zhoršuje účinnost a neúčinný filtr způsobuje silnější opotřebení kompresoru)



VYPUŠTĚNÍ NÁDRŽE



PŘED PROVÁDĚNÍM JAKÉHOKOLI ÚKONU NASTAVTE SPÍNAČ TLAKU DO VYPNUTÉ POLOHY, VYTÁHNĚTE ZÁTKU A ZCELA VYPUSŤTE NÁDRŽ

Tuto operaci provádějte každý den otevřením ručního vypouštěcího ventilu a zkontrolujte kondenzát.

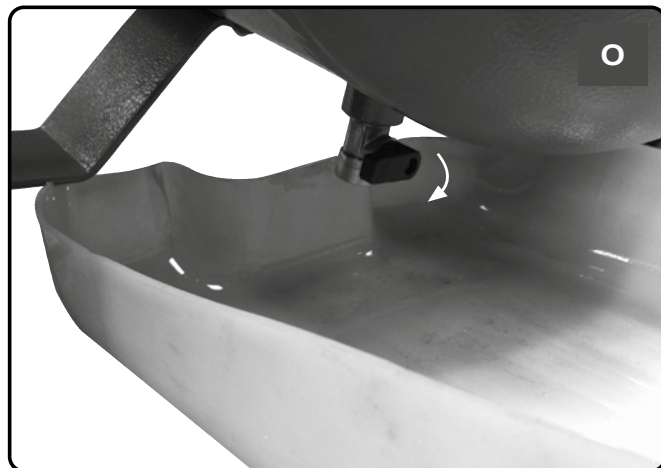
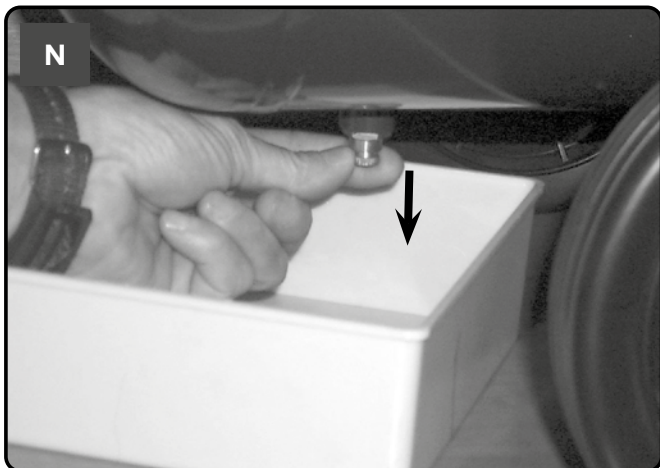

Odpadový olej a kondenzát MUSEJÍ BÝT ZLIKVIDOVÁNY v souladu s předpisy na ochranu životního prostředí a platnou legislativou.

NAPNUTÍ ŘEMENE



PŘED PROVÁDĚNÍM JAKÉHOKOLI ÚKONU NASTAVTE SPÍNAČ TLAKU DO VYPNUTÉ POLOHY, VYTÁHNĚTE ZÁTKU A ZCELA VYPUSŤTE NÁDRŽ

Pravidelně kontrolujte napnutí řemenů, které musí mít flexi (f) přibližně 1 cm.

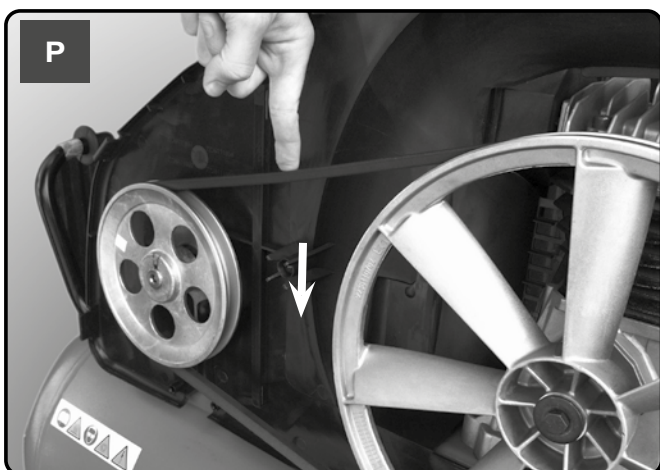

JEDNOSMĚRNÝ VENTIL (viz ŘEŠENÍ POTÍŽÍ)



PŘED PROVÁDĚNÍM JAKÉHOKOLI ÚKONU NASTAVTE SPÍNAČ TLAKU DO VYPNUTÉ POLOHY, VYTÁHNĚTE ZÁTKU A ZCELA VYPUSŤTE NÁDRŽ

Jednosměrný ventil nepracuje správně v důsledku opotřebení nebo nečistot přítomných na těsnění.

Odšroubujte šestihrannou hlavu zpětného ventilu, vyčistěte skříň a speciální gumový kotouč (v případě opotřebení jej vyměňte). Znovu sestavte a pečlivě dotáhněte.





POŽÁDEJTE O POMOC KVALIFIKOVANÉHO ELEKTRIKÁŘE ZA ÚČELEM PROVEDENÍ OPERACÍ NA ELEKTRICKÝCH KOMPONENTECH (KABELY, MOTOR, SPÍNAČ TLAKU, ELEKTRICKÝ PANEL ATD.).

FUNKCE	FUNKCE	NÁPRAVA
Unikání vzduchu z ventilu tlakového spínače.	Jednosměrný ventil nepracuje správně v důsledku opotřebení nebo nečistot přítomných na těsnění.	Odšroubujte šestihrannou hlavu zpětného ventilu, vyčistěte skříň a speciální gumový kotouč (v případě opotřebení jej vyměňte). Znovu sestavte a pečlivě dotáhněte (viz kapitola ÚDRŽBA).
	Otevřený vypouštěcí kohout (4) kondenzátu.	Uzavřete vypouštěcí kohout kondenzátu.
	Hadice Rilsan není správně vsunuta do tlakového spínače.	Hadici Rilsan správně vsuňte do tlakového spínače.
Snížení účinnosti, časté spouštění. Hodnoty nízkého tlaku.	Příliš vysoká spotřeba.	Snižte požadavek na stlačený vzduch.
	Úniky ze spojů a/nebo potrubí.	Vyměňte těsnění.
	Ucpání sacího filtru.	Vyčistěte/vyměňte sací filtr (viz kapitola ÚDRŽBA).
	Prokluzování řemene.	Překontrolujte napnutí řemene.
Motor (3) a/nebo kompresor se sporadicky přehřívá.	Nedostatečná ventilace.	Více přizpůsobte okolní podmínky.
	Uzavření vedení vzduchu.	Zkontrolujte a v případě potřeby vyčistěte vzduchový filtr (10).
Po pokusu o spuštění kompresoru dojde k zastavení následkem vypnutí jističe s tepelnou ochranou v důsledku nuceného chodu motoru.	Uvedení do chodu s naplněnou hlavou kompresoru.	Vypusťte hlavu kompresoru pomocí vratného tlačítka na tlakovém spínači (5).
	Nízká teplota.	Více přizpůsobte okolní podmínky.
	Příliš nízké napětí.	Zkontrolujte, zda síťové napětí odpovídá údajům na typovém štítku. Odstraňte veškeré nastavné prvky.
Po pokusu o spuštění kompresoru dojde k zastavení následkem vypnutí jističe s tepelnou ochranou v důsledku nuceného chodu motoru.	Nefunkční elektroventil.	Zavolejte do servisu.

FUNKCE	FUNKCE	NÁPRAVA
Během provozu se kompresor z neznámých důvodů zastavuje.	Vypnutí jističe s tepelnou ochranou pro motor.	Jednofázové, jednofázové verze: tlačítko tlakového spínače (5) vraťte do vypnuté polohy (OFF) (obr. A). Resetujte jistič s tepelnou ochranou (obr. C) a opětovně spusťte (obr. B). Pokud závada přetrvává, zavolejte do servisu.
		Další verze: Tlačítko tlakového spínače (5) vraťte do vypnuté polohy (OFF) a vzápětí znovu do zapnuté polohy (ON) (obr. D). Pokud závada přetrvává, zavolejte do servisu.
	Elektrická závada.	Zavolejte do servisu.
Kompresor v chodu vibruje a motor vydává nepravidelný bzučivý zvuk. Pokud se zastaví, nedojde k opětovnému spuštění, přestože je slyšet zvuk motoru.	Jednofázové motory: vadný kondenzátor.	Kondenzátor nechejte vyměnit v servisu
	Třífázové motory: Jedna z fází třífázového napájení chybí, pravděpodobně z důvodu vyhoření pojistky.	Zkontrolujte pojistky uvnitř elektrického panelu nebo elektrické skříňky a v případě potřeby vyměňte ty, které jsou poškozené.
Unikání kondenzátu z odvzdušňovacího kohoutu (4).	Přítomnost nečistot/zrnitého materiálu uvnitř kohoutu.	Kohout vyčistěte.

Jednofázový

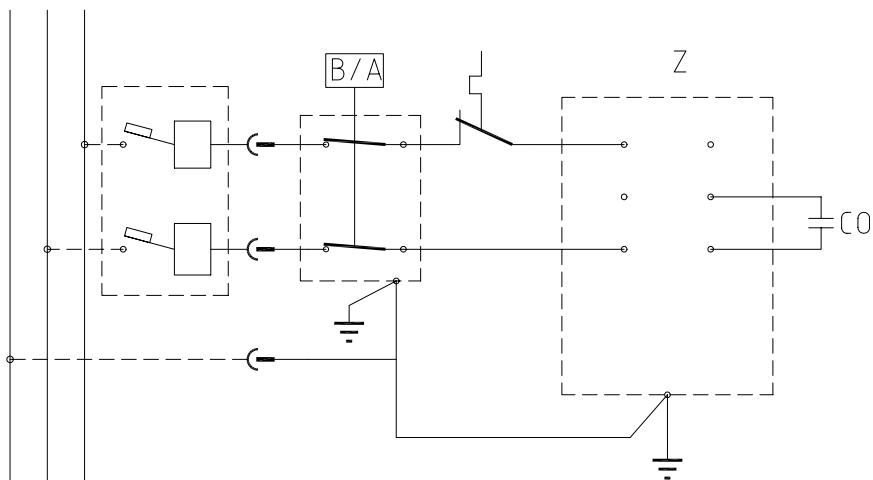

Třífázový

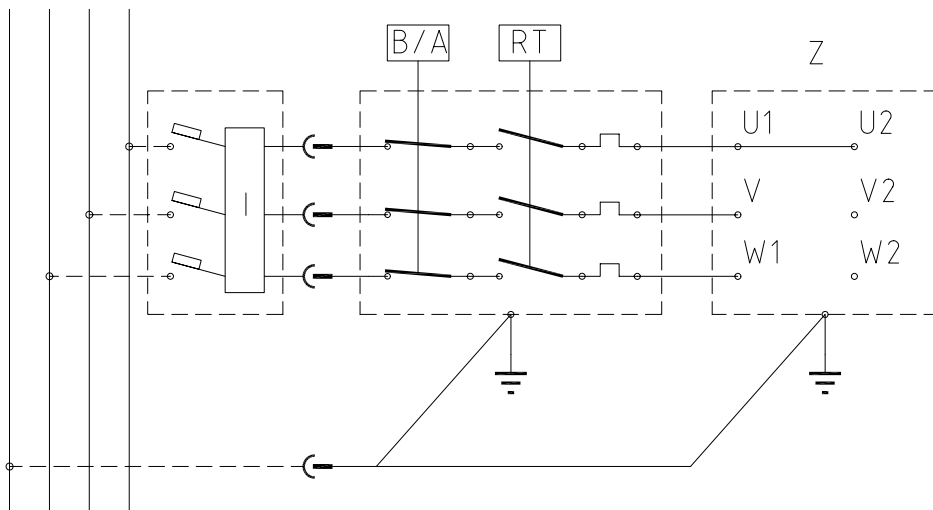

Třífázový

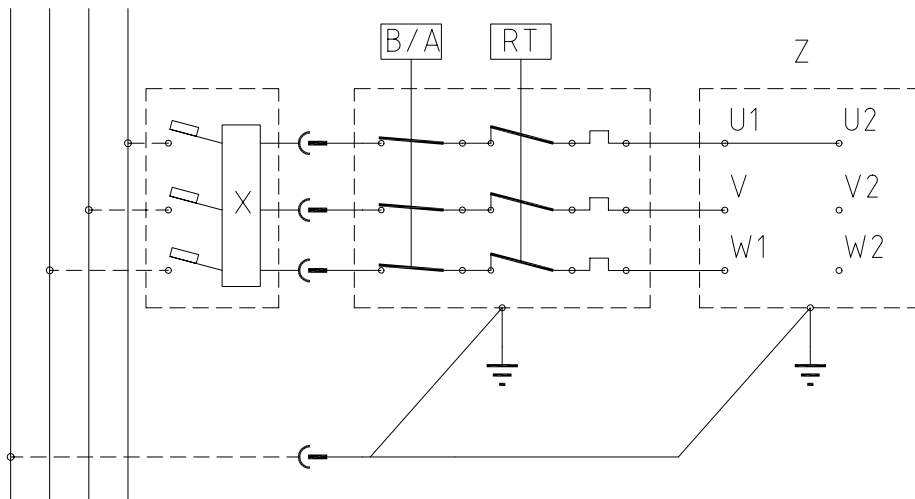

VYŽADOVANÉ ÚKONY

- Kompresor sa musí používať vo vhodnom prostredí (dobře vetrané priestory pri okolitej teplote od + 5 °C do + 40 °C) a nikdy nesmie byť vystavený pôsobeniu prachu, kyselín, pár, explozívnych alebo horľavých plynov.
- Vždy dodržujte bezpečnú vzdialenosť minimálne 4 metre medzi kompresorom a pracovnou oblasťou.
- Akékoľvek sfarbenie ochranných krytov remeňa kompresora počas lakovania (nanášania farieb striekaním) indikuje, že je vzdialenosť príliš krátka.
- Zástrčku elektrického kábla (sieťovej šnúry) zapojte do predpísanej elektrickej zásuvky (tvar, napätie a prúd) v súlade s platnými predpismi.
- Pri trojfázových verziách zverte montáž predpísanej zástrčky kvalifikovanému elektrikárovi v súlade s miestnymi predpismi. Pri prvom uvedení kompresora do prevádzky skontrolujte správny smer otáčania a či otáčanie zodpovedá smeru označenému šípku na ochrannom kryte remeňa (verzie s plastovou ochranou) alebo na motore (verzie s kovovou ochranou).
- Používajte predlžovacie káble s maximálnou dĺžkou 5 metrov a vhodným prierezom.
- Nepoužívajte predlžovacie káble iných dĺžok ani adaptéry a zásuvkové hniezda.
- Na vypínanie kompresora vždy používajte vypínač tlakového spínača, prípadne pri modeloch s vypínačom elektrického panela použite takýto vypínač. Nikdy nevypínajte kompresor vytiahnutím zástrčky. Zabráni sa tak opätovnému zapnutiu kompresora s tlakom prítomným v hlave.
- Na premiestňovanie kompresora vždy používajte rukoväť.
V prípade stacionárnych verzií odporúčame používať paletový vozík alebo vysokozdvížne vozíky, pričom dbajte na to, aby ste vidlice umiestnili do podperných pätičiek a stroj zdvíhajte iba z prednej strany.
Ak s kompresorom manipulujete so zdvíhacími zariadeniami, nesmie pôsobiť žiadna sila na bočné strany stroja, aby sa nepoškodil. Uistite sa tiež, že je zaťaženie rovnomerne rozložené.
- Počas prevádzky musí byť kompresor umiestnený na stabilnom vodorovnom povrchu.
- Kompresor umiestnite minimálne 50 cm od steny, aby ste umožnili optimálnu cirkuláciu čerstvého vzduchu a zaistili správne chladenie.

ZAKÁZANÉ ÚKONY

- Nikdy nesmerujte prúd vzduchu na osoby, zvieratá ani na vaše telo. (Vždy používajte ochranné okuliare na ochranu očí pred lietajúcimi predmetmi, ktoré môžu byť vyzdvihnuté do vzduchu prúdom vzduchu).
- Nikdy nesmerujte prúd kvapalín striekaných nástrojmi pripojenými ku kompresoru na samotný kompresor.
- Zariadenie nikdy nepoužívajte, keď ste bosý, máte mokré ruky alebo chodidlá.
- Nikdy neodpájajte zástrčku zo zásuvky ťahaním za sieťovú šnúru ani premiestnením kompresora.
- Nikdy nevystavujte zariadenie nepriaznivým poveternostným podmienkam (dážď, slnko, hmla, sneh).
- Kompresor nikdy neprepravujte s natlakovanou nádržou
- Nádrž nikdy nezvárajte ani strojovo neobrábajte. V prípade poškodení alebo korózie nádrž úplne vymeňte.
- Nemanipulujte s poistným ventilom.
- Nikdy nedovoľte, aby kompresor používali neskúsené osoby. Deti a zvieratá sa v priestore práce s kompresorom nesmú zdržiavať.
- Do blízkosti kompresora alebo naň nikdy neumiestňujte horľavé, nylonové alebo textilné predmety.
- Nikdy nečistite kompresor horľavými kvapalinami ani rozpúšťadlami. Čistite ho iba vlhkou handričkou, pričom musí byť kompresor odpojený od napájania.
- Kompresor je určený len na kompresiu vzduchu a nesmie sa používať na žiadny iný druh plynu.
- Stlačený vzduch produkovaný kompresorom sa nesmie používať na farmaceutické, potravinové alebo zdravotnícke účely, len po špeciálnych ošetreniach. Nie je vhodný na plnenie vzduchových fliaš potápačov vzduchom.
- Nikdy nepoužívajte kompresor bez ochranných krytov (ochranný kryt remeňa) a nikdy sa nedotýkajte pohyblivých častí.
- Nedotýkajte sa častí označených týmto symbolom  (**pozri Obrázky**) označujúcim časti dosahujúce počas prevádzky vysoké teploty a ktoré sú aj po zastavení stroja ešte určitý čas horúce.

- **Tento kompresor je skonštruovaný tak, aby pracoval s prerušovanou prevádzkou uvedenou na typovom štítku motora** (napríklad S3-50 znamená 5 minút ZAPNUTÝ a 5 minút VYPNUTÝ). V prípade prehriatia sa aktivuje tepelné vypnutie motora a automaticky sa vypne napájanie, keď je teplota príliš vysoká z dôvodu odberu nadmerného prúdového preťaženia.

Aby sa uľahčilo opätovné spustenie stroja, je dôležité nielen vykonať indikované činnosti, ale aj prepnúť tlačidlo tlakového spínača (5), vrátiť ho do polohy OFF (VYP) a potom znova do polohy ON (ZAP) (obrázky A-B-D).

Pri jednofázových verziách stlačte tlačidlo resetovania na skrinke konektorov (svorkovnica) motora (**obr. C**). Pri trojfázových verziách vykonajte činnosť ručne pomocou tlačidla tlakového spínača a vráťte ho späť do polohy ON (ZAP).

- Jednofázové verzie sú vybavené tlakovým (5) spínačom vybaveným ventilom vzduchovej ventilácie s oneskoreným uzatváraním (alebo ventilom umiestneným na spätnej klapke), ktorý uľahčuje spustenie motora (3) Preto sa niekoľko sekúnd trvajúci prúd vzduchu od tohto okamihu pri prázdnej nádrži považuje za bežný jav.
- Na zaistenie bezpečnosti stroja sú všetky kompresory vybavené poistným ventilom, ktorý sa aktivuje v prípade poruchy tlakového spínača (**obr. E**).
- Pri pripájaní vzduchom poháňaného nástroja k hadici stlačeného vzduchu dodávaného kompresorom je nutné prerušiť prívod vzduchu z hadice.
- Na kompresore je možné používať viaceré príslušenstvo a pneumatiké nástroje: Pokyny na ich použitie nájdete v ich návodoch na použitie.
- Použitie stlačeného vzduchu na rôzne predpokladané účely (nafukovanie, vzduchom poháňané nástroje, lakovanie/nanášanie farieb striekaním, umývanie len vodovými saponátmi atď.) vyžaduje predpísané znalosti a dodržiavanie pravidiel stanovených pre každé jednotlivé použitie.

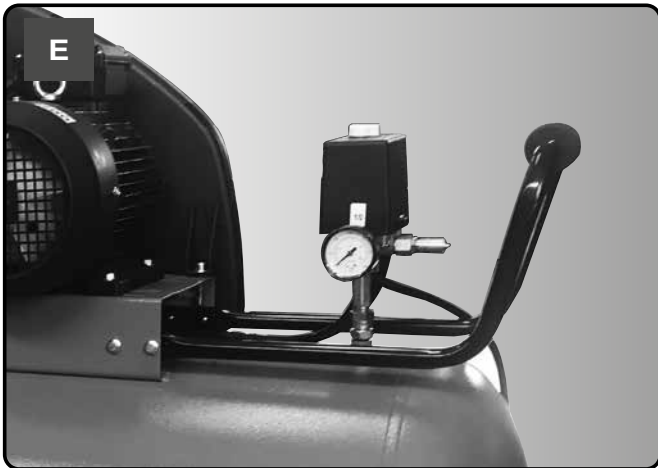
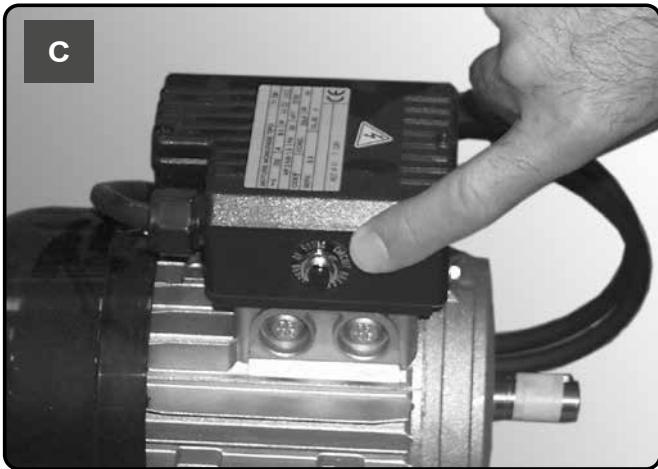
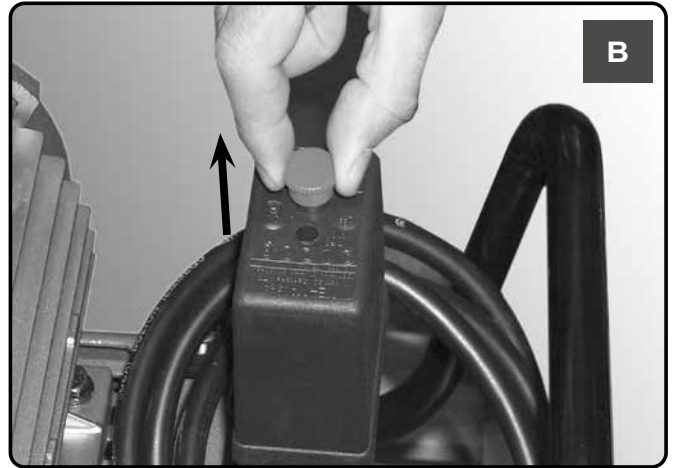
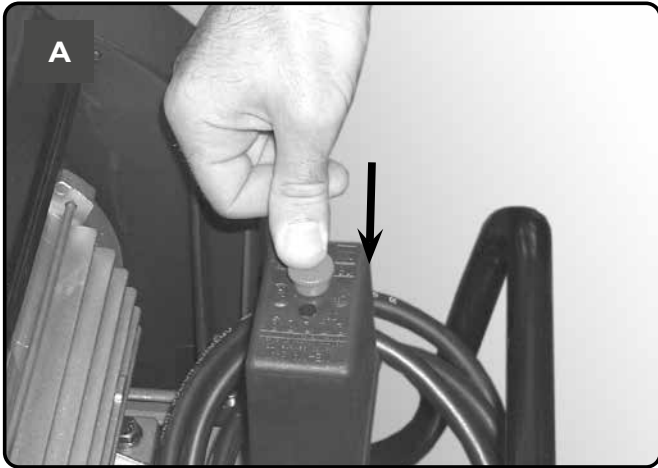

- Je potrebné zabrániť tvorbe korózie: V závislosti od podmienok používania môže vo vnútri nádrže (1) kondenzovať vlhkosť a nádrž sa musí vyprázdňovať každý deň. Môže sa to vykonávať ručne otvorením vypúšťacieho ventilu alebo pomocou automatického vypúšťania, ak je namontované na nádrži (4). Je však potrebná týždenná kontrola správneho fungovania automatického ventilu. Kontrolu je potrebné vykonať otvorením ručného vypúšťacieho ventilu a skontrolovať kondenzát (obr. N, O).
- **Každoročne je potrebné skontrolovať kompetentnou osobou hrúbku stien vzduchovej nádrže (1), pretože korózia vo vnútri nádrže môže stenčiť hrúbku oceľových stien, čo môže mať za následok riziko vzniku explózie. V prípade potreby dodržujte platné miestne predpisy a normy. Vzduchovú nádrž je zakázané používať, ak hrúbka steny nedosahuje minimálnu hodnotu uvedenú v certifikácii nádrže (súčasť dokumentácie dodávanej so zariadením).**
- Životnosť prijímača vzduchu (1) závisí hlavne od pracovného prostredia. Nepoužívajte kompresor v znečistenom a korozívnom prostredí, pretože to môže značne skrátiť životnosť nádrže.
- Neupevňujte nádrž (1) ani upevnené časti priamo na zem alebo na pevné konštrukcie. Tlakovú nádrž upevnite spolu s tlmičmi vibrácií, aby ste zabránili možnému únavovému poškodeniu spôsobenému vibráciami nádrže počas používania.
- Nádrž (1) používajte v rámci limitov tlaku a teploty uvedených na výrobnom štítku a v protokole o skúške.
- Na tejto nádrži sa nesmú vykonávať žiadne úpravy zvaráním, vŕtaním ani inými mechanickými činnosťami.

- Zmontujte kolesá a nožičku alebo otočné koleso na modeloch, na ktorých je dostupné.
- Pri verziách s pevnými nožičkami zmontujte zostavu prednej spony alebo tlmiče vibrácií, ak sú dodávané.
- Skontrolujte zhodu údajov na typovom štítku kompresora so skutočnými špecifikáciami daného elektrického rozvodu (siete). Povolená je odchýlka $\pm 10\%$ voči menovitej hodnote.
 - Zapojte zástrčku do predpísanej elektrickej zásuvky a skontrolujte, či je tlačidlo tlakového spínača (5) na kompresore v polohe „O“ (OFF (VYP)) (**obrázky F-G**).
 - Pri trojfázových verziách pripojte zástrčku k panelu chránenému vhodnými poistkami.
 - V tomto okamihu je kompresor pripravený na použitie.
 - Aktivovaním vypínača tlakového spínača (5) sa kompresor spustí a čerpá vzduch do nádrže cez prírodnú hadicu.
 - Po dosiahnutí maximálneho prevádzkového tlaku (nastaveného z výroby počas skúšok) sa kompresor zastaví a vyfukuje prebytočný vzduch v hlave a v prírodnej hadici ventilom umiestneným pod tlakovým spínačom (vo verziách delta/hviezda elektroventilom, ktorý sa aktivuje, keď sa motor zastaví).
 - Nepriťomnosť tlaku v hlave uľahčí následné opätovné spustenie. Ak sa použije stlačený vzduch, kompresor sa automaticky znova spustí, keď sa dosiahne dolná kalibračná hodnota (cca 2 bar medzi hornou a dolnou hodnotou). Tlak vo vnútri nádrže je možné kontrolovať na dodávanom tlakomere (8).
 - Kompresor naďalej pracuje automaticky s týmto pracovným cyklom, kým sa nezmení poloha vypínača tlakového spínača (5) (obrázky F-G). Ak chcete kompresor znova použiť, počkajte minimálne 10 sekúnd po jeho vypnutí a potom ho znova spustíte.
 - Tlak vzduchu je možné regulovať, aby sa optimalizovalo použitie vzduchom poháňaných nástrojov pracujúcich s ovládačom s otvoreným ventilom (jeho potiahnutím nahor a otočením v smere pohybu hodinových ručičiek na zvýšenie tlaku a proti smeru pohybu hodinových ručičiek na zníženie tlaku) (obr. I). Hneď ako nastavíte požadovanú hodnotu, zatlačením ovládača nadol hodnotu aretujete.
 - Nastavenú hodnotu je možné skontrolovať na tlakomere (8).
 - Skontrolujte, či je spotreba vzduchu a maximálny pracovný tlak použitého pneumatického nástroja kompatibilný s tlakom nastaveným na regulátore tlaku a s objemom vzduchu dodávaného kompresorom.
 - Po dokončení práce zastavte stroj, odpojte zástrčku a vyprázdňte nádrž.

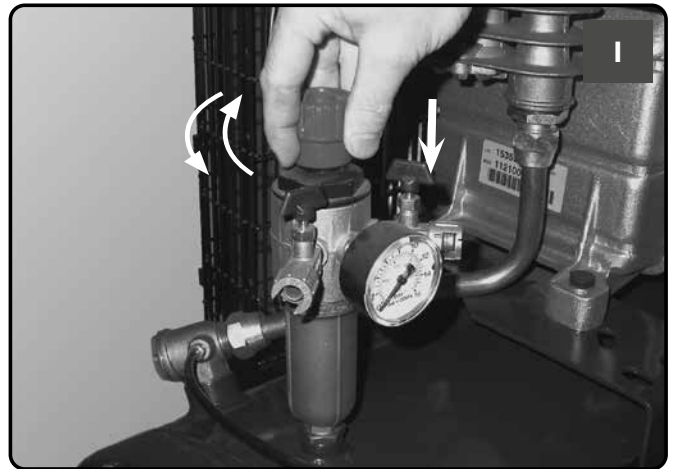
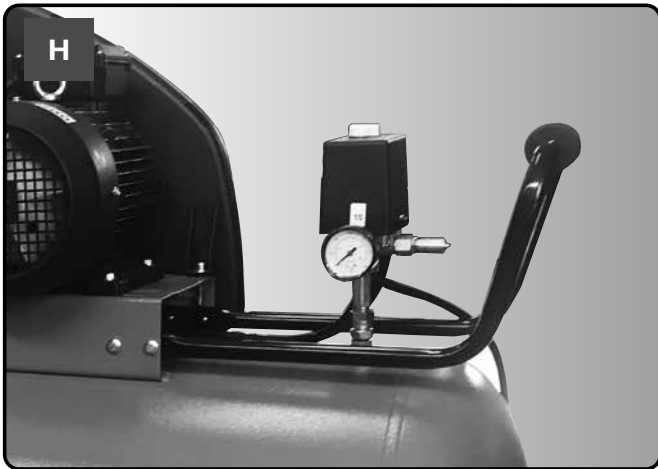
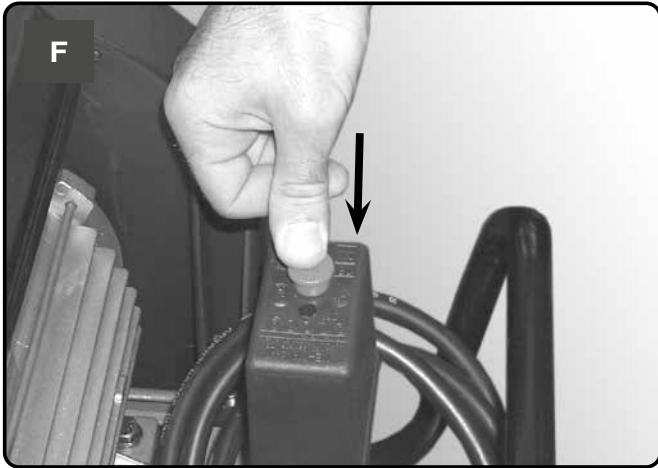



PRED AKOUKOL'VEK ČINNOSŤOU PREPNITE TLAKOVÝ SPÍNAČ DO VYPNUTEJ POLOHY (OFF), ODPOJTE ZÁSTRČKU A ÚPLNE VYPRÁZDNITE NÁDRŽ

Životnosť stroja závisí od kvality údržby.

Servisné práce vykonávajte, keď je stroj vychladnutý, používajte pri tom prostriedky osobnej ochrany.

Používajte prostriedky vyhovujúce jednotlivým servisným činnostiam a používajte iba originálne náhradné diely.

Skontrolujte pevnosť utiahnutia všetkých skrutiek, najmä skrutiek hlavy zariadenia. Pred prvým uvedením do prevádzky a po prvej hodine práce skontrolujte dotiahnutie hlavy.

UŤAHOVANIE HLAVY NAPÍNACEJ TYČE

	Nm Min. ťahovací moment	Nm Max. ťahovací moment
Skrutka M6	9	11
Skrutka M8	22	27
Skrutka M10	45	55
Skrutka M12	76	93
Skrutka M14	121	148



TABUĽKA ÚDRŽBY			
FUNKCIA	PO PRVÝCH 100 HODINÁCH	KAŽDÝCH 100 HODÍN	KAŽDÝCH 500 HODÍN
Čistenie sacieho filtra a/ alebo výmena filtračného prvku		•	
Uťahovanie hlavy napínacej tyče	Pred prvým uvedením do prevádzky a po prvej hodine práce skontrolujte dotiahnutie hlavy		
Vypustenie kondenzátu z nádrže	Denne		
Kontrola napnutia remeňov	Pravidelne		
Kontrola hrúbky steny nádrže vzduchu.	Ročne		

FILTER VZDUCHU



PRED AKOUKOL'VEK ČINNOSŤOU PREPNITE TLAKOVÝ SPÍNAČ DO VYPNUTEJ POLOHY (OFF), ODPOJTE ZÁSTRČKU A ÚPLNE VYPRÁZDNITE NÁDRŽ

Sací filter čistite podľa typu prostredia prevádzky, každopádne minimálne každých 100 hodín. V prípade potreby filter vymeňte (upchatý filter znižuje účinnosť a neúčinný filter spôsobuje výraznejšie opotrebovanie kompresora)



VYPUSTENIE NÁDRŽE



PRED AKOUKOL'VEK ČINNOSŤOU PREPNITE TLAKOVÝ SPÍNAČ DO VYPNUTEJ POLOHY (OFF), ODPOJTE ZÁSTRČKU A ÚPLNE VYPRÁZDNITE NÁDRŽ

Túto činnosť vykonávajte denne otvorením ručného vypúšťacieho ventilu a kontrolou skondensovanej vlhkosti.

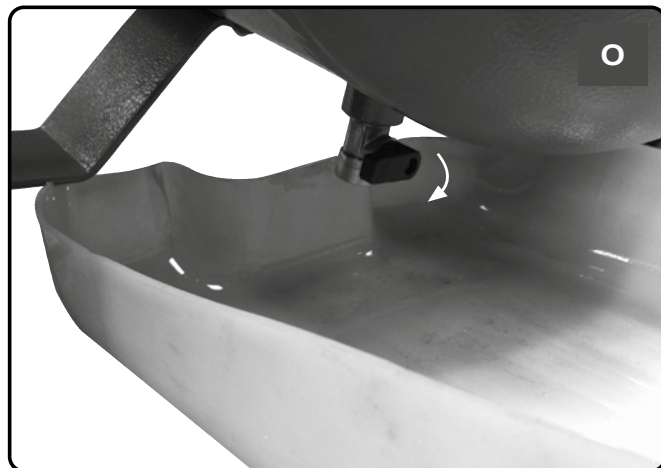
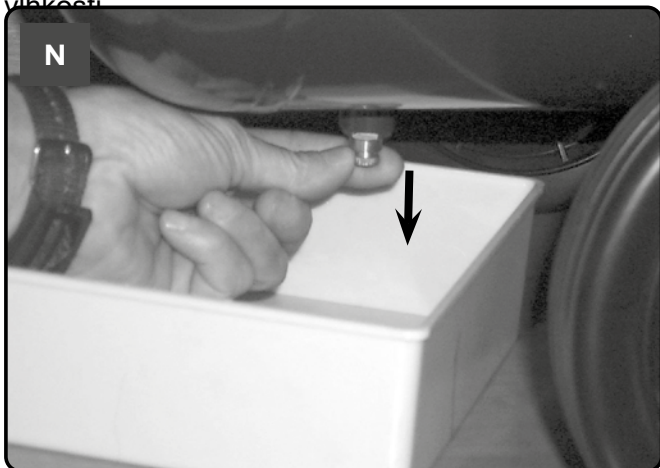

Znehodnotený olej a kondenzát sa **MUSIA LIKVIDOVAŤ** s ohľadom na ochranu životného prostredia a v súlade platnými právnymi predpismi.

NAPNUTIE REMEŇOV



PRED AKOUKOL'VEK ČINNOSŤOU PREPNITE TLAKOVÝ SPÍNAČ DO VYPNUTEJ POLOHY (OFF), ODPOJTE ZÁSTRČKU A ÚPLNE VYPRÁZDNITE NÁDRŽ

Pravidelne kontrolujte napnutie remeňov, ktoré musia mať vôľu pri stlačení (priehyb) (f) cca 1 cm.

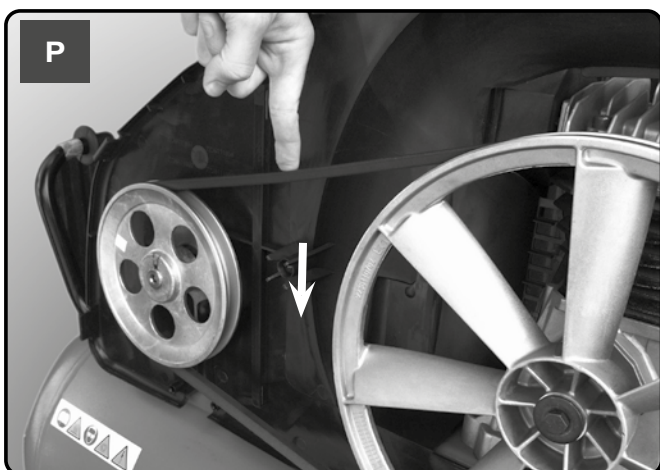

SPÄTNÁ KLAPKA (Pozri RIEŠENIE PROBLÉMOV)



PRED AKOUKOL'VEK ČINNOSŤOU PREPNITE TLAKOVÝ SPÍNAČ DO VYPNUTEJ POLOHY (OFF), ODPOJTE ZÁSTRČKU A ÚPLNE VYPRÁZDNITE NÁDRŽ

Spätná klapka nefunguje správne pri opotrebení alebo znečistení tesnenia.

Vyskrutkujte šesťhrannú hlavicu spätnej klapky, vyčistite puzdro a špeciálne gumové kruhové tesnenie (v prípade opotrebenia vykonajte výmenu). Všetko znovu zmontujte a dôkladne dotiahnite.





PRI ČINNOSTIACH NA ELEKTRICKÝCH ČASTIACH POŽIADAJTE O POMOC KVALIFIKOVANÉHO ELEKTRIKÁRA (KÁBLE, MOTOR, TLAKOVÝ SPÍNAČ, ELEKTRICKÝ PANEL ATĎ.).

FUNKCIA	FUNKCIA	OPRAVA
Únik vzduchu z ventilu tlakového spínača.	Spätná klapka nefunguje správne pri opotrebení alebo znečistení tesnenia.	Vyskrutkujte šesťhrannú hlavicu spätnej klapky, vyčistite puzdro a špeciálne gumové kruhové tesnenie (v prípade opotrebenia vykonajte výmenu). Všetko znovu zmontujte a dôkladne dotiahnite (pozri kapitola ÚDRŽBA).
	Kohútik vypúšťania kondenzátu (4) je otvorený.	Zatvorte kohútik vypúšťania kondenzátu.
	Hadica Rilsan nie je správne zasunutá do tlakového spínača.	Hadicu Rilsan správne zasuňte do tlakového spínača.
Zníženie účinnosti (výkonu), časté spúšťanie prevádzky. Nízke hodnoty tlaku.	Nadmerne vysoká spotreba.	Znížte dopyt po stlačenom vzduchu.
	Úniky na spojoch a/alebo potrubí.	Vymeňte tesnenia.
	Upchatie sacieho filtra.	Vyčistite/vymeňte sací filter (Pozri kapitola ÚDRŽBA).
	Prekízanie remeňa.	Skontrolujte napnutie remeňa.
Motor (3) a/alebo kompresor sa nepravidelne prehrievajú.	Nedostatočné vetranie.	Prispôbte okolité podmienky a prostredie.
	Zablokovanie vzduchovodov.	Skontrolujte a prípadne vyčistite filter vzduchu (10).
Po pokuse o spustenie kompresora sa kompresor zastaví z dôvodu vypnutia tepelnej poistky spôsobeného preťažením motora.	Spustenie prevádzky s naplnenou hlavou kompresora.	Vyprázdňte hlavu kompresora pomocou tlačidla tlakového spínača (5).
	Nízka teplota.	Prispôbte okolité podmienky a prostredie.
	Napätie je príliš nízke.	Skontrolujte, či sa sieťové napätie zhoduje s napätím na typovom štítku. Odpojte všetky predlžovacie káble.
Po pokuse o spustenie kompresora sa kompresor zastaví z dôvodu vypnutia tepelnej poistky spôsobeného preťažením motora.	Neúčinný elektroventil.	Kontaktujte servisné stredisko.

FUNKCIA	FUNKCIA	OPRAVA
Počas prevádzky sa kompresor zastaví bez zjavného dôvodu.	Vypnutie tepelnej poistky motora.	Jednostupňové, jednofázové verzie: Použite tlačidlo tlakového spínača (5) a vráťte ho do polohy OFF (VYP) (obr. A). Resetujte tepelnú poistku (obr. C) a znova spustite kompresor (obr. B). Ak porucha pretrváva, kontaktujte servisné stredisko.
		Ostatné verzie: Použite tlačidlo tlakového spínača (5), vráťte ho do polohy OFF (VYP) a potom znova do polohy ON (ZAP) (obr. D). Ak porucha pretrváva, kontaktujte servisné stredisko.
	Porucha električky.	Kontaktujte servisné stredisko.
Počas prevádzky kompresor vibruje a motor vydáva nepravidelný bzučivý zvuk. Ak sa zastaví, znova sa nespustí, hoci je počuť zvuk motora.	Jednofázové motory: Chybný kondenzátor.	Kondenzátor nechajte vymeniť servisným strediskom
	Trojfázové motory: Jedna z fáz trojfázového napájania nefunguje pravdepodobne v dôsledku vypálenia poistky.	Skontrolujte poistky vnútri elektrického panela alebo elektrickej skrinky (svorkovnice) a v prípade potreby vymeňte poškodené poistky.
Únik kondenzátu z odvzdušňovacieho kohútika (4).	Vnútri kohútika sa nachádzajú nečistoty/piesok.	Vyčistite kohútik.

Jednofázový

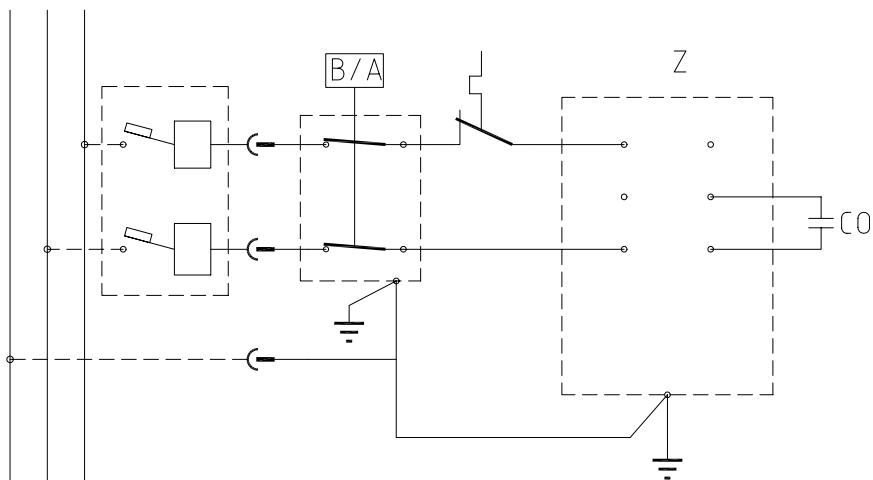

Trojfázový

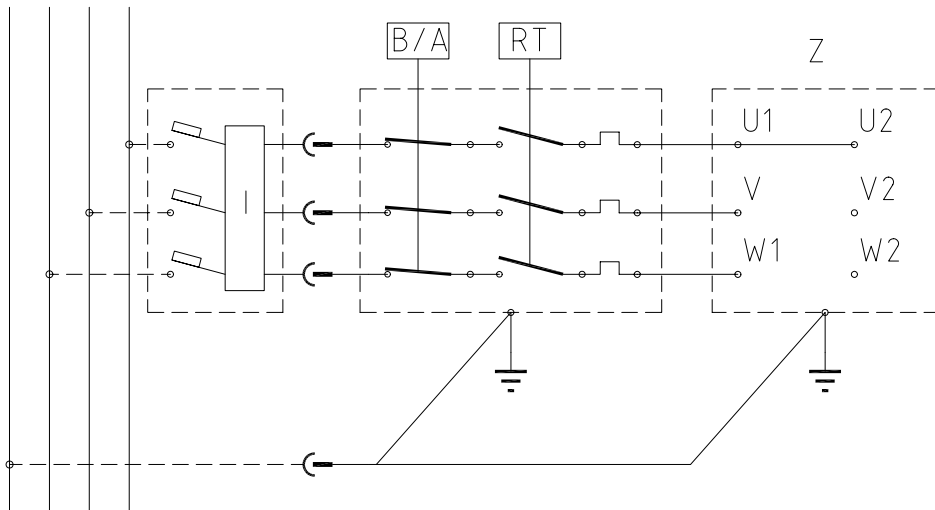

Trojfázový

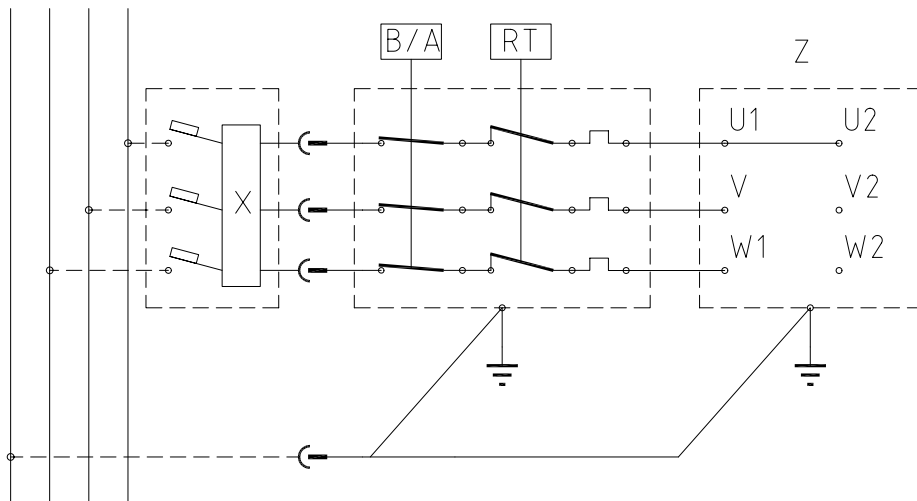



ЧТО НУЖНО ДЕЛАТЬ



- Компрессор должен использоваться в соответствующем помещении (с хорошей вентиляцией при температуре окружающей среды в пределах от +5°C до +40°C) и никогда не должен размещаться в местах с присутствием пыли, кислот, паров, взрывоопасных или огнеопасных газов.
- Следует всегда сохранять расстояние безопасности, по меньшей мере, 4 метра между компрессором и рабочей зоной.
- Окрашивание ограждений ремня компрессора в какой-либо цвет указывает на слишком малое расстояние.
- Вставить вилку электрокабеля в розетку соответствующей формы, напряжения и частоты, в соответствии с действующими регламентами.
- Для 3-фазовых моделей монтаж вилки должен осуществляться квалифицированным электриком в соответствии с местными регламентами. При первом запуске компрессора, следует проверять соответствующее направление вращения, а также его соответствие направлению стрелки на ограждении ремня (модели с пластиковой защитой) или на двигателе (модели с металлической защитой).
- Следует использовать удлинительные кабели максимальной длиной 5 метров и соответствующего сечения.
- Следует избегать использование удлинительных кабелей другой длины, а также переходников и разветвителей.
- Следует всегда использовать выключатель реле давления для выключения компрессора или использовать выключатель электрощита для моделей, на которых он предусмотрен. Запрещается выключать компрессор натягиванием вилки в целях предупреждения повторного запуска с давлением в головке.
- Для перемещения компрессора следует всегда использовать ручку.
Для стационарных моделей рекомендуется использование транспаллета или вилочных погрузчиков, проверяя их позиционирование в пределах опорных ножек, подъемные операции должны осуществляться только с передней стороны.
При перемещении компрессора при использовании подъемных устройств, следует избегать приложения силы на боковые стороны устройства, чтобы не повредить его. Кроме того, следует убедиться в балансировке груза.
- При работе компрессор должен быть размещен на устойчивой, горизонтальной поверхности.
- Размещать компрессор следует, по меньшей мере, на расстоянии 50 см от стены, для возможности обеспечения оптимальной циркуляции воздуха и гарантии соответствующего охлаждения.

ЧТО НЕ НУЖНО ДЕЛАТЬ



- Никогда не направлять струю воздуха на людей, животных или на самих себя. (Следует всегда пользоваться защитными средствами для защиты глаз от предметов, которые могут быть подняты струей воздуха).
- Не направлять струю жидкости, распыляемую инструментами, подсоединенными к компрессору, на компрессор.
- Не использовать устройство босиком или с сырыми руками или ногами.
- Не натягивать кабель питания для извлечения вилки из розетки или для перемещения компрессора.
- Не оставлять устройство под воздействием неблагоприятных погодных условий (дождь, солнце, туман, снег).
- Не перемещать компрессор с ресивером под давлением
- Не производить сварочные или механические работы на ресивере. В случае возникновения коррозии, произвести замену.
- Не осуществлять несанкционированные вмешательства в предохранительном клапане.
- Не позволять использовать компрессор неквалифицированному персоналу. Не допускать детей и животных в рабочую зону.
- Не размещать воспламеняемые, нейлоновые или тканевые изделия рядом и/или на компрессоре.
- Не производить очистку компрессора воспламеняемыми жидкостями или растворителями. Очищать только влажной тряпкой, предварительно убедившись в выключении компрессора.
- Компрессор предназначен только для сжатого воздуха и не должен использоваться для других видов газа.
- Производимый компрессором сжатый воздух не может использоваться в фармацевтических, пищевых или медицинских целях, за исключением особых случаев. Он не предусмотрен для наполнения воздушных баллонов водолазов.
- Не следует использовать компрессор без ограждений (ограждение ремня) и не касаться движущихся частей.
- Не следует касаться частей, отмеченных символом  (см. **Рисунки**), указывающим компоненты, достигающие при функционировании высоких температур и сохраняющие высокую температуру в течение некоторого времени после остановки устройства.

- Данный компрессор предусмотрен для функционирования в пределах характеристик, указанных на паспортной табличке двигателя (например, S3-50 означает 5 минут ВКЛ. и 5 минут ВЫКЛ). В случае перегрева, срабатывает термовыключатель двигателя, автоматически отключающий питание при слишком высокой температуре в связи с избыточным током.

Для содействия операциям повторного запуска устройства, важно не только выполнять указанные операции, но и также устанавливать кнопку реле давления (5), переводя его в положение ВЫКЛ., а затем вновь в положение ВКЛ. (рисунки А-В-Д).

На однофазных моделях следует нажать кнопку перезагрузки на распределительной коробке двигателя (рис. С).

На 3-фазных моделях нажать на кнопку реле давления, с возвратом в положение ВКЛ.

- На однофазных моделях предусмотрено реле давления (5), оснащенное вентиляционным клапаном воздуха с задерживаемым закрытием (или клапаном, расположенным на обратном клапане), содействующим запуску двигателя(3); поэтому струя воздуха в течение нескольких секунд при пустом ресивере считается нормальным явлением.
- Для гарантии безопасности устройства, все компрессоры оснащены предохранительным клапаном, активирующимся в случае неисправности реле давления (рис. Е).
- При подсоединении инструмента с пневмоприводом к шлангу сжатого воздуха компрессора, прерывание потока воздуха из шланга является обязательным.
- С компрессором могут использоваться многочисленные принадлежности и пневматические инструменты: для получения инструкций по их использованию, смотрите соответствующие руководства.
- Использование сжатого воздуха в различных целях (накачивание, пневматические инструменты, окрашивание, мойка при использовании только моющих средств на водной основе и т.д.) требует соответствующих знаний и соответствия правилам, определенным для каждого конкретного случая.

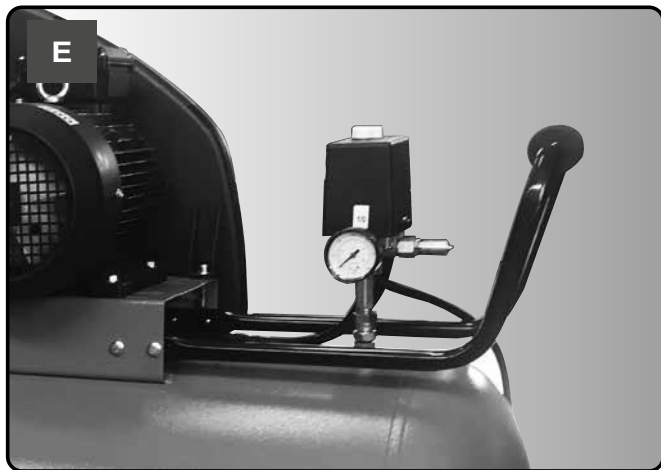
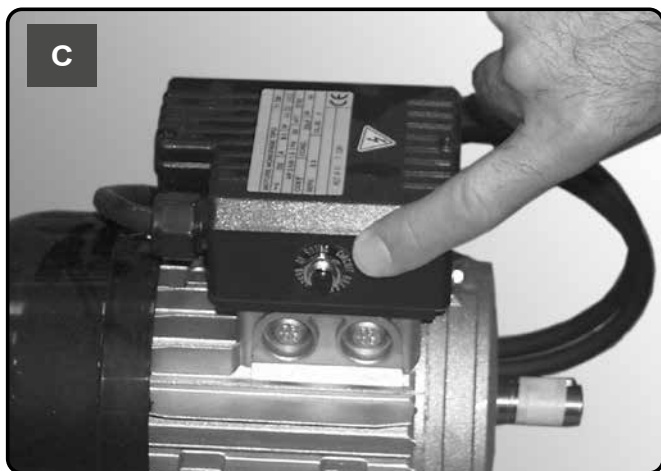
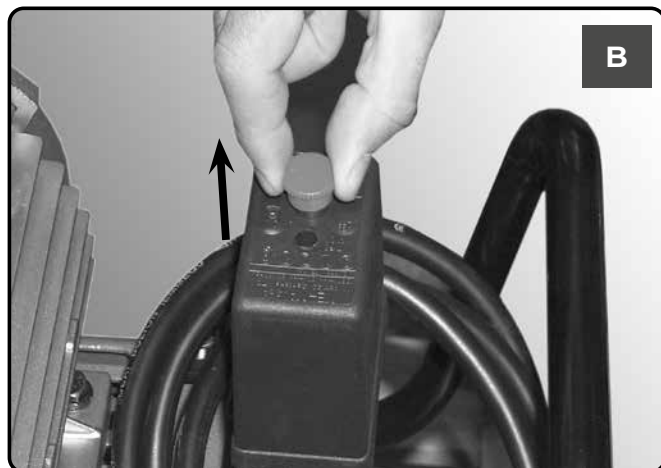
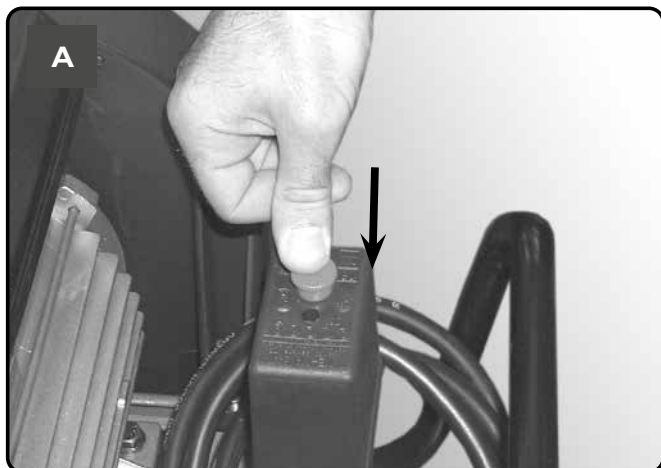

- Необходимо предупредить образование ржавчины: в зависимости от условий эксплуатации, внутри сосуда возможно образование конденсата (1), который должен удаляться ежедневно. Данная операция может проводиться вручную путем открытия сливного клапана или посредством автоматического дренажа, если он предусмотрен на сосуде (4). Тем не менее, следует осуществлять еженедельную проверку соответствующего функционирования автоматического клапана. Это необходимо делать путем открытия ручного сливного клапана и проверяя отсутствие конденсата (рис. N, O).
- **Необходимо производить ежегодную проверку толщины стенок воздушного сосуда (1) компетентным органом в связи с тем, что коррозия внутри сосуда может привести к уменьшению толщины стенок с соответствующим риском взрыва. Соблюдать местные стандарты, если они применяются. Не допускается использование воздушного сосуда, если толщина стенок достигает минимального значения, указанного в сертификате сосуда (входит в документацию, предоставляемую вместе с агрегатом).**
- Срок службы воздушного ресивера (1), главным образом, зависит от рабочей среды. Избегать установки компрессора в грязной и коррозионной среде, в связи с тем, что это может привести к значительному снижению его срока службы.
- Не прикреплять сосуд (1) или прикрепленные компоненты непосредственно к поверхности пола или фиксированным конструкциям. Следует устанавливать на сосуде под давлением демпферы вибрации для предупреждения возможного разрушения от усталости, обусловленного вибрацией сосуда при использовании.
- Необходимо использовать сосуд (1) в пределах ограничений давления и температуры, указанных на паспортной табличке и в отчете испытания.
- Не допускается внесение изменений в сосуд посредством проведения сварочных работ, сверления или других механических методов.

- Монтировать колеса и опору или поворотное колесо на моделях, на которых оно предусмотрено. Для моделей с фиксированной опорой, монтировать комплект переднего зажима или демпферы вибрации, если они включены в комплектацию.
- Проверить соответствие данных паспортной таблички компрессора и фактических спецификаций электрической системы. Допускается разница $\pm 10\%$ относительно номинального значения.
- Вставить вилку питания в соответствующую розетку, проверяя, что кнопка реле давления (5) на компрессоре, находится в положении “О” (ВЫКЛ.) (рисунки F-G).
- Для 3-фазовых моделей, вставить вилку в панель, защищенную соответствующими плавкими предохранителями.
- Таким образом, компрессор готов для использования.
- Путем воздействия на выключатель реле давления (5) компрессор запускается, с закачиванием воздуха в ресивер через нагнетательный шланг.
- При достижении максимального рабочего давления (заводская уставка при испытании), компрессор останавливается, выпуская чрезмерный воздух, присутствующий в головке и нагнетательном шланге, через клапан, расположенный под реле давления (в моделях треугольник/звезда, через электромагнитный клапан, активируемый при остановке двигателя).
- Отсутствие давления в головке содействует следующему повторному запуску. При использовании воздуха, компрессор перезапускается автоматически при достижении нижнего калибровочного значения (около 2 бар между верхним и нижним значением). Давление внутри сосуда может проверяться посредством предоставленного манометра (8).
- Компрессор продолжает работать автоматически с данным рабочим циклом до изменения положения выключателя реле давления (5) (рисунки F-G). Для повторного использования компрессора, следует подождать, по меньшей мере, 10 секунд после его выключения перед повторным запуском.
- Давление воздуха может регулироваться для оптимизации использования пневматических инструментов путем воздействия на ручку при открытом клапане (нажимая вверх и поворачивая по часовой стрелке для увеличения давления и против часовой стрелки для его уменьшения) (рис. 1). После достижения требуемого значения, нажмите ручку вниз для блокировки.
- Установочное значение может быть проверено на индикаторе (8).
- Следует проверить, что расход воздуха и максимальное рабочее давление используемого пневматического инструмента соответствуют уставке давления на регуляторе давления и количеству воздуха, подаваемого компрессором.
- При завершении работы, следует установить устройство, открыть пробку и опустошить сосуд.

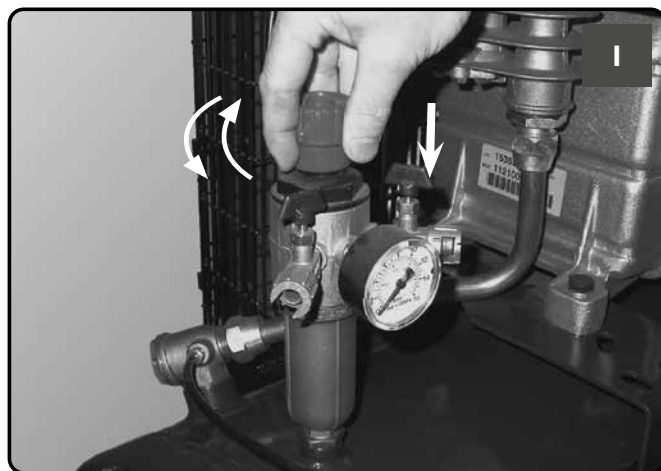
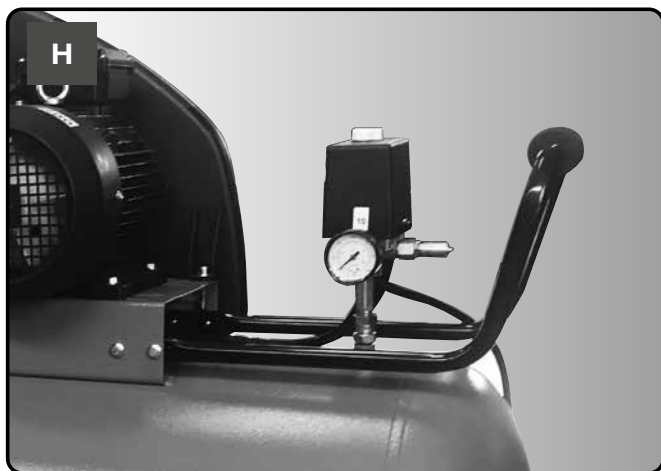
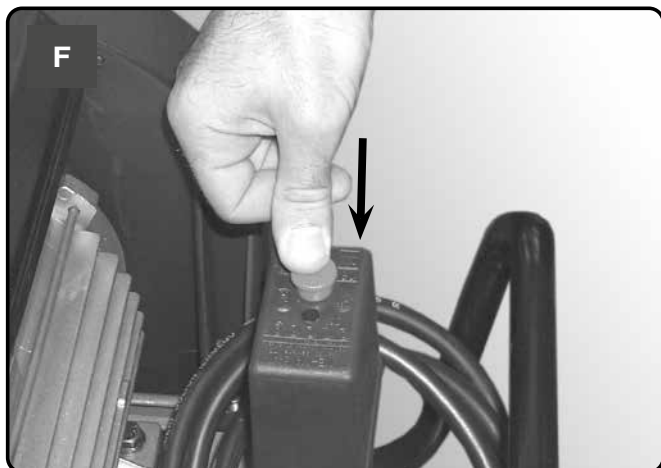



ПЕРЕД ВЫПОЛНЕНИЕМ ЛЮБЫХ ОПЕРАЦИЙ, СЛЕДУЕТ УСТАНОВЛИВАТЬ РЕЛЕ ДАВЛЕНИЯ В ПОЛОЖЕНИЕ ВЫКЛ, ИЗВЛЕКАТЬ ПРОБКУ И ПОЛНОСТЬЮ ПУСТОШАТЬ СОСУД

Срок службы устройства зависит от качества техобслуживания.

Следует осуществлять работы техобслуживания при охлажденном устройстве, при использовании средств индивидуальной защиты.

Следует использовать оборудование, соответствующее выполняемым задачам техобслуживания и при использовании только оригинальных запчастей.

Проверять, что все винты, особенно винты головки устройства, затянуты соответствующим образом.

Проверять затяжку головки перед первым запуском и спустя первый час работы.

ЗАТЯЖКА НАТЯЖНЫХ СТЕРЖНЕЙ ГОЛОВКИ

	Нм Мин. момент	Нм Макс. момент
Винт М6	9	11
Винт М8	22	27
Винт М10	45	55
Винт М12	76	93
Винт М14	121	148



ТАБЛИЦА ТЕХОБСЛУЖИВАНИЯ			
ФУНКЦИЯ	СПУСТЯ ПЕРВЫЕ 100 ЧАСОВ	КАЖДЫЕ 100 ЧАСОВ	КАЖДЫЕ 500 ЧАСОВ
Очистка всасывающего фильтра и/или замена фильтрующего элемента		•	
Затяжка натяжных стержней головки	Проверять затяжку головки перед первым запуском и спустя первый час работы		
Слив конденсата сосуда	Ежедневно		
Проверка натяжения ремней	Периодически		
Проверка толщины стенки воздушного сосуда.	Ежегодно		

ВОЗДУШНЫЙ ФИЛЬТР



ПЕРЕД ВЫПОЛНЕНИЕМ ЛЮБЫХ ОПЕРАЦИЙ, СЛЕДУЕТ УСТАНОВЛИВАТЬ РЕЛЕ ДАВЛЕНИЯ В ПОЛОЖЕНИЕ ВЫКЛ, ИЗВЛЕКАТЬ ПРОБКУ И ПОЛНОСТЬЮ ОПУСТОШАТЬ СОСУД

Производить очистку всасывающего фильтра в зависимости от условий окружающей среды и, в любом случае, каждые 100 часов. При необходимости, производить замену фильтра (забитый фильтр сказывается на эффективности, в то время как неэффективный фильтр вызывает изнашивание компрессора)

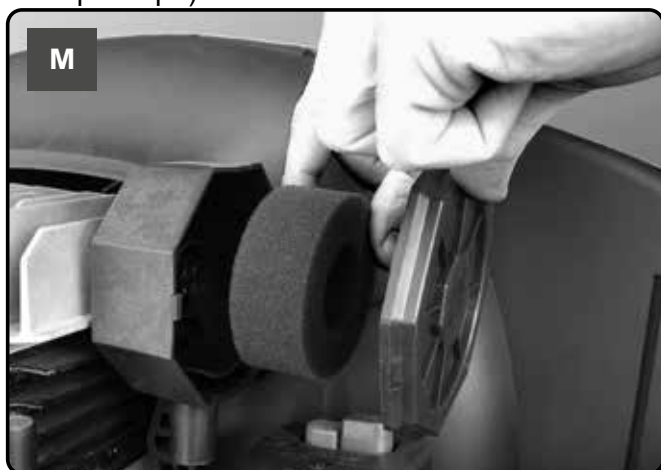

СЛИВНОЙ БАК



ПЕРЕД ВЫПОЛНЕНИЕМ ЛЮБЫХ ОПЕРАЦИЙ, СЛЕДУЕТ УСТАНОВЛИВАТЬ РЕЛЕ ДАВЛЕНИЯ В ПОЛОЖЕНИЕ ВЫКЛ, ИЗВЛЕКАТЬ ПРОБКУ И ПОЛНОСТЬЮ ПУСТОШАТЬ СОСУД

Ежедневно открывать ручной сливной клапан и проверять отсутствие конденсата.

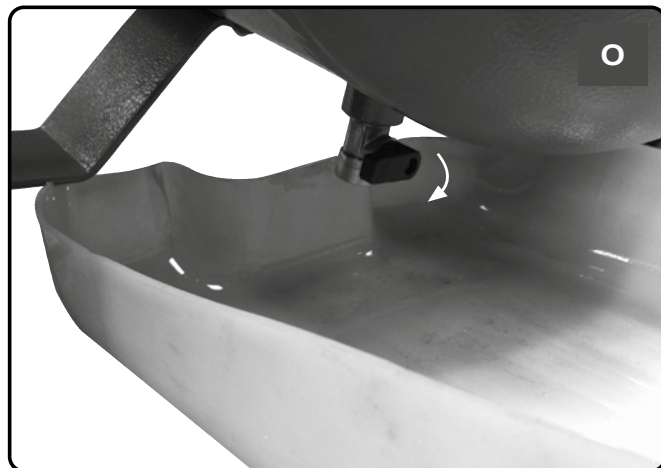
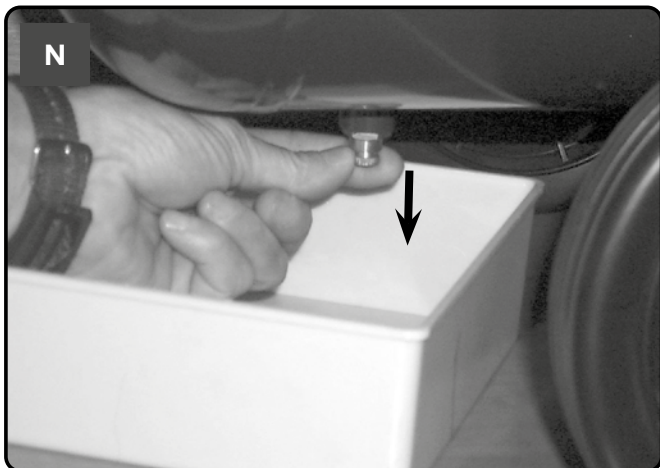

Отработанное масло и конденсат **ДОЛЖНЫ БЫТЬ УТИЛИЗИРОВАНЫ** в соответствии с требованиями по охране окружающей среды и действующим законодательством.

НАТЯЖЕНИЕ РЕМНЯ



ПЕРЕД ВЫПОЛНЕНИЕМ ЛЮБЫХ ОПЕРАЦИЙ, СЛЕДУЕТ УСТАНОВЛИВАТЬ РЕЛЕ ДАВЛЕНИЯ В ПОЛОЖЕНИЕ ВЫКЛ, ИЗВЛЕКАТЬ ПРОБКУ И ПОЛНОСТЬЮ ПУСТОШАТЬ СОСУД

Периодически проверять натяжение ремней, прогиб (f) которых должен составлять около 1 см.

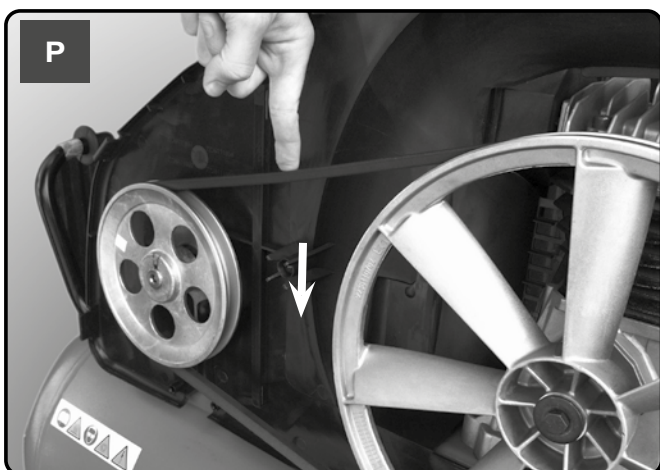

ОБРАТНЫЙ КЛАПАН (См. ПОИСК И УСТРАНЕНИЕ НЕИСПРАВНОСТЕЙ)



ПЕРЕД ВЫПОЛНЕНИЕМ ЛЮБЫХ ОПЕРАЦИЙ, СЛЕДУЕТ УСТАНОВЛИВАТЬ РЕЛЕ ДАВЛЕНИЯ В ПОЛОЖЕНИЕ ВЫКЛ, ИЗВЛЕКАТЬ ПРОБКУ И ПОЛНОСТЬЮ ОПУСТОШАТЬ СОСУД

Обратный клапан не функционирует соответствующим образом в связи с изнашиванием или загрязнением уплотнения.

Открутить шестигранную головку обратного клапана, очистить посадочную поверхность и специальный резиновый диск (произвести его замену в случае изнашивания). Монтировать вновь и





СЛЕДУЕТ ЗАПРАШИВАТЬ СОДЕЙСТВИЕ КВАЛИФИЦИРОВАННОГО ЭЛЕКТРИКА ДЛЯ ВЫПОЛНЕНИЯ ОПЕРАЦИЙ НА ЭЛЕКТРИЧЕСКИХ КОМПОНЕНТАХ (КАБЕЛИ, ДВИГАТЕЛЬ, РЕЛЕ ДАВЛЕНИЯ, ЭЛЕКТРОЦИТ И Т.Д.).

ФУНКЦИЯ	ФУНКЦИЯ	СПОСОБ УСТРАНЕНИЯ
Утечка воздуха из клапана реле давления.	Обратный клапан не функционирует соответствующим образом в связи с изнашиванием или загрязнением уплотнения.	Открутить шестигранную головку обратного клапана, очистить посадочную поверхность и специальный резиновый диск (произвести его замену в случае изнашивания). Монтировать вновь и осторожно затянуть (См. главу ТЕХНИЧЕСКОЕ ОБСЛУЖИВАНИЕ).
	Сливной кран конденсата (4) открыт.	Закрыть сливной кран конденсата.
	Рильсановый шланг не установлен соответствующим образом на реле давления.	Установить рильсановый шланг соответствующим образом на реле давления.
Снижение эффективности, частый запуск. Низкие значения давления.	Чрезмерно высокое потребление.	Уменьшить запрос сжатого воздуха.
	Утечки из соединений и/или труб.	Заменить прокладки.
	Забивание всасывающего фильтра.	Очистить/заменить всасывающий фильтр (См. главу ТЕХНИЧЕСКОЕ ОБСЛУЖИВАНИЕ).
	Проскальзывание ремня.	Проверить натяжение ремня.
Нерегулярный чрезмерный нагрев двигателя (3) и/или компрессора.	Недостаточная вентиляция.	Улучшить условия окружающей среды.
	Закрытие воздушных каналов.	Проверить и при необходимости очистить воздушный фильтр (10).
После попытки запуска компрессора, он останавливается в связи со срабатыванием термовыключателя, обусловленным форсированием двигателя.	Запустить с заряженной головкой компрессора.	Отпустить головку компрессора при использовании кнопки реле давления (5).
	Низкая температура.	Улучшить условия окружающей среды.
	Слишком низкое напряжение.	Проверить, что напряжение сети соответствует данным паспортной таблички. Удалить удлинители.
После попытки запуска компрессора, он останавливается в связи со срабатыванием термовыключателя, обусловленным форсированием двигателя.	Неэффективный электромагнитный клапан.	Обратиться в Сервисный центр.

ФУНКЦИЯ	ФУНКЦИЯ	СПОСОБ УСТРАНЕНИЯ
В ходе функционирования компрессор останавливается без каких-либо на это очевидных причин.	Срабатывание термовыключателя двигателя.	Одноступенчатые, однофазные модели: перевести кнопку реле давления (5) в положение ВЫКЛ. (рис. А). Произвести сброс термовыключателя (рис. С) и перезапустить (рис. В). Если исправность не устраняется, обратиться в Сервисный центр.
		Другие модели: Перевести кнопку реле давления (5) в положение ВЫКЛ., а затем вновь в положение ВКЛ. (рис. D). Если исправность не устраняется, обратиться в Сервисный центр.
	Неисправность электрического характера.	Обратиться в Сервисный центр.
При работе компрессор вибрирует, а двигатель издает необычный зуммерный звук. Если он останавливается, он не перезапускается, хотя звук двигателя присутствует.	Однофазные двигатели: неисправность конденсатора.	Произвести замену конденсатора в Сервисном центре
	3-фазные двигатели: Одна из фаз 3-фазного питания отсутствует в связи с возможным перегоранием плавкого предохранителя.	Проверить плавкие предохранители внутри электрического щита или распределительной коробки и при необходимости заменить поврежденные.
Утечка конденсата из вентиляционного крана (4).	Присутствие загрязнений/абразива в кране.	Очистить кран.

Однофазный

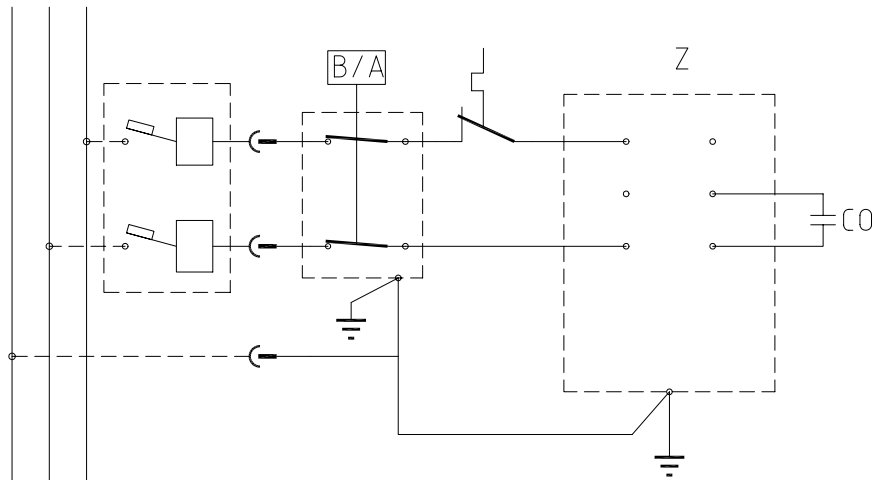

Трёхфазный

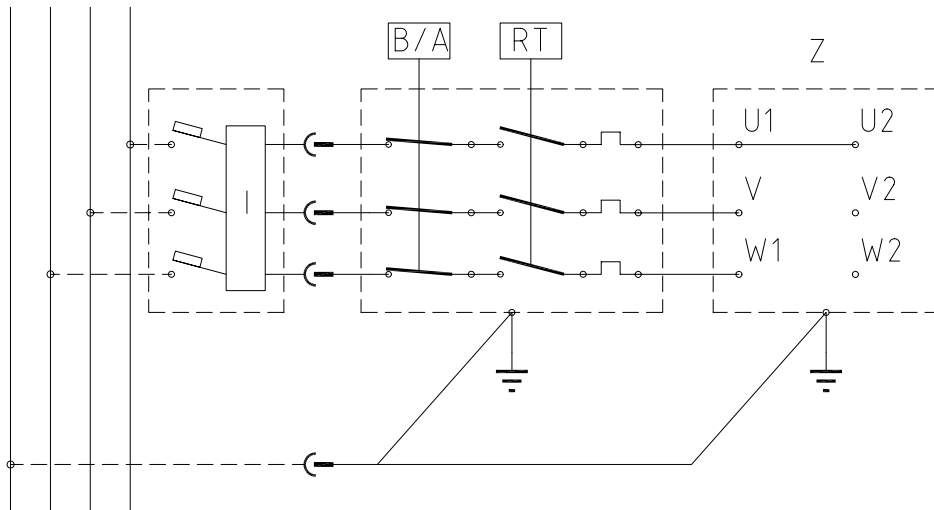

Трёхфазный

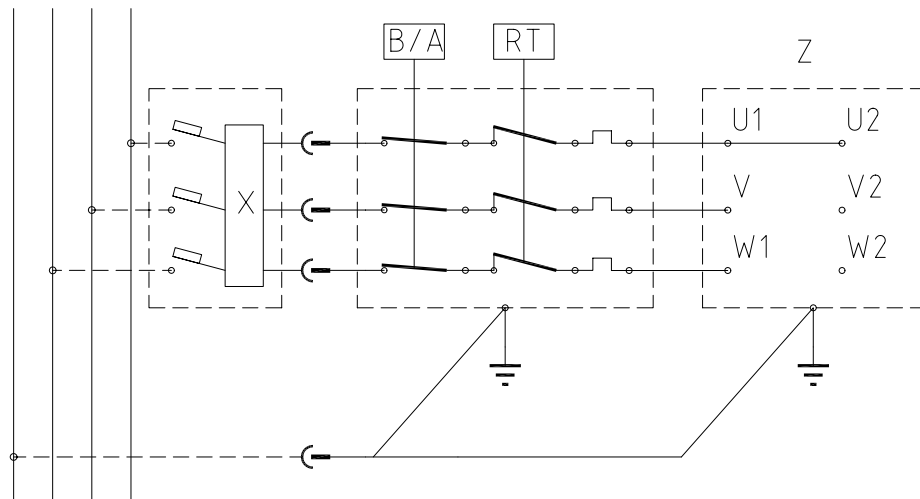

TING SOM MÅ GJØRES

- Kompressoren må benyttes i egnede omgivelser (med god ventilasjon og en omgivelsestemperatur på mellom +5°C og +40°C) og aldri på plasser med støv, syrer, damp, eksplosive eller lett antennelige gasser.
- Av sikkerhetsmessige hensyn må det alltid holdes en avstand på minst 4 meter mellom kompressoren og arbeidsområdet.
- Enhver farging av rembeskytterne til kompressoren mens lakkingen pågår betyr at avstanden er for kort.
- Sett støpselet til den elektriske kabelen inn i en kontakt av passende form, spenning og frekvens i samsvar med gjeldende forskrifter.
- For 3-fasers versjoner, påse at støpselet monteres av en kvalifisert elektriker i henhold til det lokale regelverket. Når kompressoren startes for første gang, må du kontrollere at rotasjonsretningen er riktig og at denne stemmer med retningen som indikeres ved pilen på rembeskytteren (versjoner med plastbeskyttelse) eller på motoren (versjoner med metallbeskyttelse).
- Bruk skjøteledninger med en maksimal lengde på 5 meter og med egnet tverrsnitt.
- Bruken av skjøteledninger av ulike lengder og også av adaptere og multiple-kontakter må unngås.
- Bruk alltid bryteren til pressostaten for å slå av kompressoren eller bruk bryteren på det elektriske panelet for modeller som er utstyrt med dette. Slå aldri av kompressoren ved å dra i støpselet for å hindre omstart med trykk i hodet.
- Bruk alltid håndtaket for å flytte kompressoren.
For stasjonære versjoner anbefaler vi å benytte en palløfter eller gaffeltrucker, påse at de plasserer seg innenfor støtteføttene, og kun løfter maskinen fra forsiden.
Dersom kompressoren håndteres med løfteutstyr, må du unngå å utøve kraft på maskinens sider, slik at den ikke skades. I tillegg må du påse at lasten er balansert.
- Ved drift må kompressoren plasseres på et stabilt, horisontalt underlag.
- Plasser kompressoren minst 50 cm fra veggen for å tillate optimal sirkulasjon av frisk luft og garantere riktig kjøling.

TING SOM IKKE MÅ GJØRES

- Du må aldri rette luftstrålen mot personer, dyr eller din egen kropp. (Bruk alltid vernebriller for å beskytte øynene dine mot flyvende gjenstander som strålen kan ha løftet opp).
- Rett aldri strålen med væske som sprayes av verktøy koblet til kompressoren mot selve kompressoren.
- Bruk aldri apparatet dersom du er barføtt eller dersom hendene eller føttene dine er våte.
- Dra aldri i strømledningen for å ta støpselet ut av kontakten eller for å flytte på kompressoren.
- La aldri apparatet stå utendørs i dårlig vær (regn, sol, tåke, snø).
- Transporter aldri kompressoren med reservoaret under trykk
- Du må aldri sveise eller arbeide på reservoaret. Dersom det oppstår feil eller korrosjon, må det skiftes ut helt.
- Det må ikke tukles med sikkerhetsventilen.
- La aldri personer uten erfaring bruke kompressoren. Hold barn og dyr unna arbeidsområdet.
- Plasser aldri lett antennelige stoffer, nylon eller andre stoffartikler i nærheten av og/eller på kompressoren.
- Bruk aldri lett antennelige væsker eller løsemidler for å gjøre ren kompressoren. Bruk kun en fuktig klut ved rengjøring, etter at du har sørget for å tatt støpselet til kompressoren ut av kontakten.
- Kompressoren er kun beregnet på å komprimere luft og må ikke benyttes for andre typer gass.
- Den komprimerte luften som kompressoren produserer kan ikke benyttes i fremstillingen av farmasøytiske produkt, næringsmiddel eller på sykehus, bortsett fra i de tilfeller den har vært igjennom spesielle behandlinger. Den egner seg ikke til å fylle luftflaskene til dykkere.
- Bruk aldri kompressoren uten vern (rembeskytter) og ta aldri på deler i bevegelse.
- Ta ikke på delene som er merket med dette symbolet  (**se bildene**), som indikerer komponenter som når høye temperaturer ved drift og som opprettholder en høy temperatur en stund etter at maskinen har stanset.

- **Denne kompressoren er utviklet for å kunne arbeide med et intermitterende forhold som er spesifisert på motorens typeskilt** (for eksempel, S3-50 betyr 5 minutter PÅ og 5 minutter AV). Ved overoppheting stanser det termiske vernet motoren, ved at det automatisk kutter strømforsyningen når temperaturen er for høy på grunn av for høyt strømforbruk.

For å lette ny start av maskinen, er det viktig ikke bare å utføre operasjonene som indikeres, men også å stille inn knappen til pressostaten (5), ved å returnere denne til posisjonen OFF og deretter sette den på ON igjen (figurene A-B-D).

På versjonene med enkel fase, trykk på reset-knappen på klemmekassen til motoren (**fig. C**).

På 3-fasers versjonene, betjen manuelt knappen til pressostaten, ved å returnere denne til posisjonen ON.

- Versjonen med enkel fase er utstyrt med en pressostat (5) utstyrt med en luftventilasjonsventil med utsatt lukking (eller med en ventil plassert på kontrollventilen) som letter motorens oppstarting (3); derfor må noen få sekund med luftstråle fra denne, med tomt reservoar, betraktes som normalt.
- For å garantere sikkerheten ved bruk av maskinen, er alle kompressorene monterte med en sikkerhetsventil som aktiveres dersom det oppstår feil ved pressostaten (**fig. E**).
- Når et pneumatisk apparat kobles til en slange med komprimert luft som forsynes av kompressoren, er det påbudt å kutte strømmen av luft fra slangen.
- Multiple tilbehør og pneumatiske verktøy kan kobles til kompressoren: når det gjelder brukerveiledning, vennligst se de tilhørende håndbøkene.
- Bruk av komprimert luft til forskjellige formål (oppblåsing, verktøy som forsynes med trykkluftenergi, maling, vask utelukkende med vannbaserte rengjøringsmiddel, osv.) krever kunnskap om og respekt for reglene som er fastsatt for hvert enkelt bruksområde.

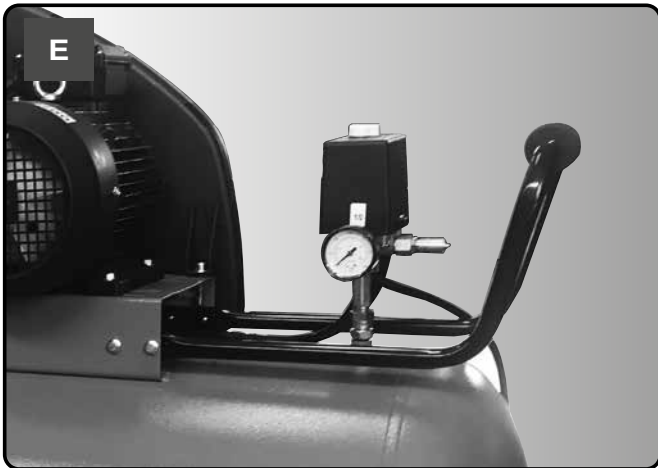
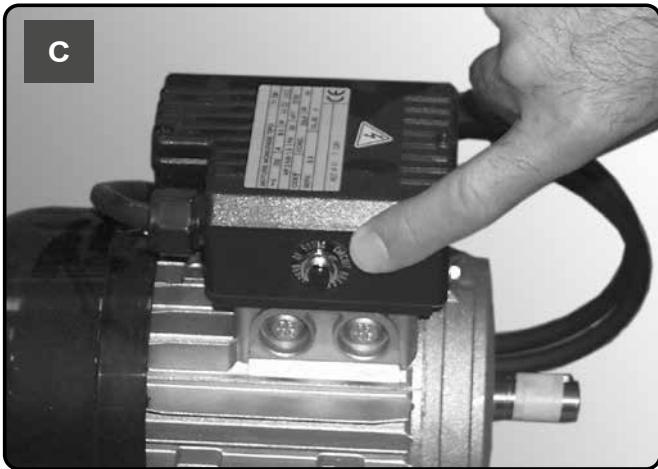
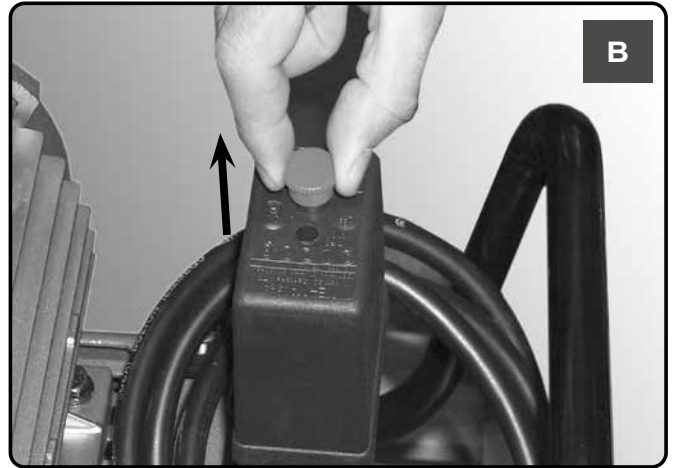
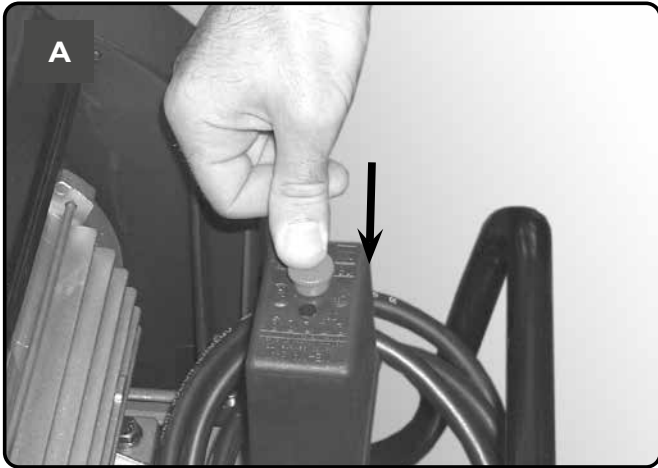

5 LUFTMOTTAKER (PÅ TANKMONTERTE ENHETER) NO

- Det er nødvendig å hindre rustdannelse: avhengig av brukerforholdene, kan det samle seg kondens på tanken (1) denne må tømmes daglig. Dette kan gjøres manuelt, ved å åpne opp tømmeventilen, eller ved automatisk tømning, dersom denne er montert på tanken (4). Uansett er det nødvendig å kontrollere at den automatiske ventilen fungerer som den skal. Dette gjøres ved å åpne den manuelle tømmeventilen og kontrollere ev. kondens (fig. N, O).
- **Det er nødvendig å få kontrollert årlig tykkelsen til lufttankens vegger (1) av et kompetent organ, siden korrosjon på innsiden av tanken kan redusere tykkelsen på stålveggene, med medfølgende fare for eksplosjoner. De lokale standardene må overholdes der de er relevante. Det er ikke tillatt å bruke lufttanken hvis veggens tykkelse har nådd minsteverdien angitt i tankens sertifisering (del av dokumentasjonen som følger med enheten).**
- Levetiden til luftmottakeren (1) avhenger i hovedsak av arbeidsomgivelsene. Unngå å installere kompressoren i skitne og korrosive omgivelser, siden dette kan redusere beholderens levetid drastisk.
- Beholderen (1) eller tilknyttede komponenter må ikke forankres eller festes direkte til underlaget eller faste strukturer. Monter trykkbeholderen med vibrasjonsdempere for å unngå mulige belastningsfeil som skyldes vibrasjoner ved beholderen ved bruk.
- Bruk beholderen (1) innenfor de trykk- og temperaturbegrensningene fastsatt på navneskiltet og i testrapporten.
- Det må ikke utføres endringer ved beholderen ved å sveise, bore eller ved å bruke andre mekaniske bearbeidingsmetoder.

- Monter hjulene og foten, eller det svingbare hjulet for modellene som er utstyrt med dette.

For versjonene med faste føtter, monter frontklemmens sett eller vibrasjonsdemperne, dersom disse leveres sammen med kompressoren.

- Kontroller at dataene på kompressorens plate data samsvarer med det elektriske systemets spesifikasjoner. Et avvik på $\pm 10\%$ i forhold til den nominelle verdien er tillatt.
- Sett støpselet inn i en passende strømkontakt og kontroller at knappen til pressostaten (5) på kompressoren befinner seg på "O" (OFF) posisjon (**figurene F-G**).
- For 3-fasers versjonene, skal støpselet kobles til et panel som er beskyttet av egnede sikringer.
- Kompressoren er nå klar for bruk.
- Ved å betjene bryteren til pressostaten (5) starter kompressoren, og pumper luft inn i reservoaret igjennom trykkslangen.
- Når maksimal driftstrykk nås (stilt inn ved fabrikken under testingen), stanser kompressoren, overflødig luft som befinner seg i kompressorhodet og trykkslangen luftes ut igjennom en ventil plassert under pressostaten (ved versjonene delta/star, igjennom en magnetventil som aktiveres når motoren stanser).
- Dersom det ikke er trykk i kompressorhodet, vil det være enklere å starte på nytt. Når luft benyttes, starter kompressoren opp igjen automatisk når den lavere kalibreringsverdi er nådd (omtrent 2 bar mellom øvre og nedre). Trykket inne i reservoaret kan kontrolleres på måleinstrumentet (8) som medfølger.
- Kompressoren fortsetter å arbeide automatisk med denne arbeidssyklusen helt til posisjonen til bryteren på pressostaten (5) figurene F-G) endres. For å bruke kompressoren igjen, må du vente i minst 10 sekund etter at den er slått av før du kan starte den opp igjen.
- Lufttrykket kan reguleres for å optimere bruken av pneumatiske apparat ved å betjene knotten når ventilen er åpen (ved å dra den opp og vri den i retningen med urviseren for å øke trykket og i retningen mot urviseren for å redusere dette) (fig. I). Når du har stilt inn ønsket verdi, må du trykke knotten ned for å låse den.
- Verdien som er stilt inn kan kontrolleres på måleinstrumentet (8).
- Vennligst kontroller at luftforbruket og det maksimale arbeidstrykket til det pneumatiske verktøyet som skal benyttes er kompatibelt med trykket som er stilt inn på enhet for regulering av trykket og med mengden av luft som forsynes av kompressoren.
- Når du har avsluttet arbeidet, stans maskinen, ta ut støpselet og tøm reservoaret.

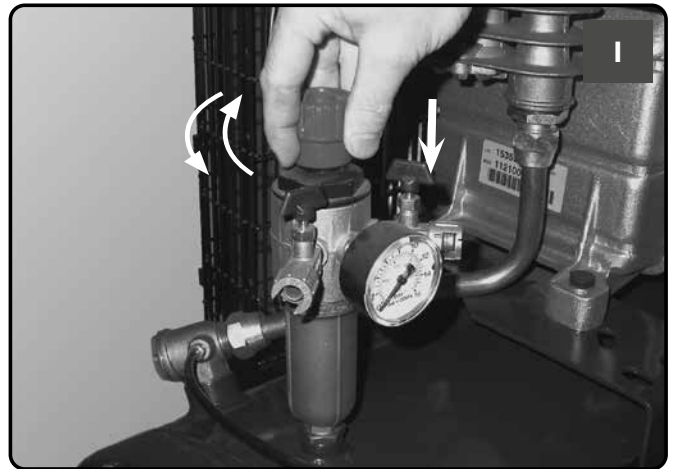
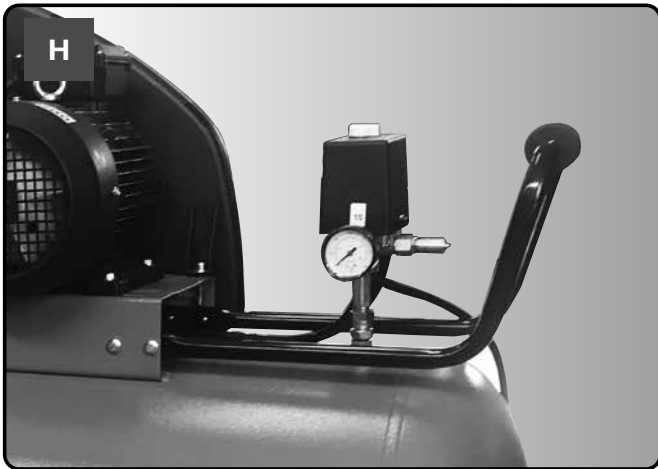
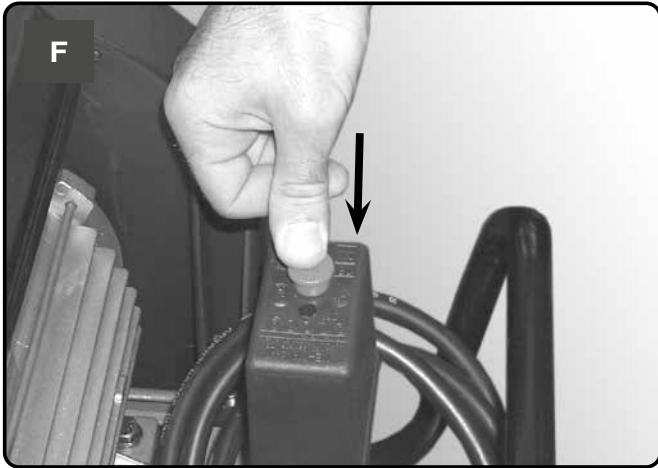



FØR DET UTFØRES INNGREP MÅ PRESSOSTATEN STILLES TIL POSISJONEN OFF, TA UT STØPSELET OG TØM RESERVOARET HELT

Maskinens levetid avhenger av kvaliteten på vedlikeholdet som utføres.

Utfør service når maskinen er kald. Personlig verneutstyr må benyttes.

Bruk utstyret som egner seg for hver enkelt service-oppgave og bruk kun originale reservedeler.

Kontroller at alle skruer, spesielt de til kompressorhodet til enheten er skikkelig strammet til. Kontroller at kompressorhodet er strammet til før kompressoren startes første gang og etter de første arbeidstimene.

STRAMMING AV HODETS STREKKSTENGER

	Nm Min. strammemoment	Nm Maks. strammemoment
M6 skrue	9	11
M8 skrue	22	27
M10 skrue	45	55
M12 skrue	76	93
M14 skrue	121	148



VEDLIKEHOLDSTABELL			
FUNKSJON	ETTER DE FØRSTE 100 TIMENE	HVER 100 TIME	HVER 500 TIME
Renhold av inntaksfilter og/eller utskifting av filtrerende element		•	
Stramming av hodets strekkstenger	Kontroller at kompressorhodet er strammet til før kompressoren startes første gang og etter de første arbeidstimene		
Dreneringstankens kondens	Daglig		
Kontroll av spenningen til remmene	Med jevne mellomrom		
Inspeksjon av lufttankens vegg.	Årlig		

LUFTFILTER



FØR DET UTFØRES INNGREP MÅ PRESSOSTATEN STILLES TIL POSISJONEN OFF, TA UT STØPSELET OG TØM RESERVOARET HELT

Gjør rent sugefilteret avhengig av forhold ved omgivelsene og uansett minst én gang hver 100 time. Skift ut filteret dersom det er nødvendig (et tett filter reduserer effektiviteten mens et ikke effektivt filter øker slitasjen ved kompressoren)



TØM TANK



FØR DET UTFØRES INNGREP MÅ PRESSOSTATEN STILLES TIL POSISJONEN OFF, TA UT STØPSELET OG TØM RESERVOARET HELT

Utfør daglig operasjonen ved å åpne den manuelle tømmeventilen og kontroller ev. kondens.

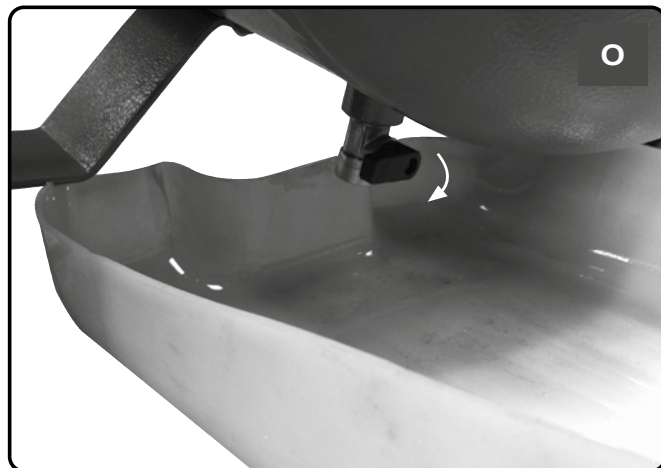
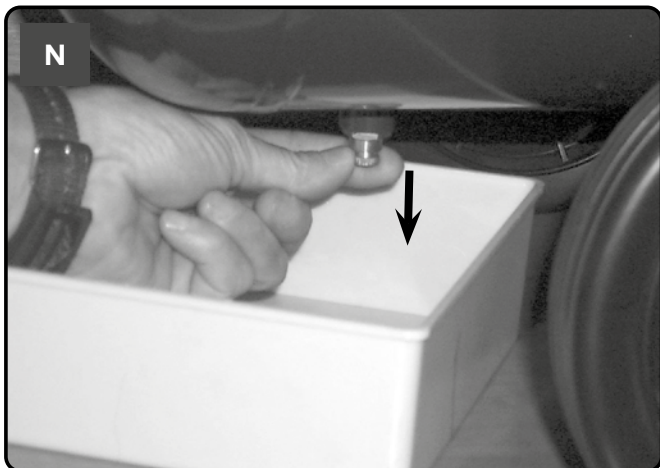

Den brukte oljen samt kondensvannet **SKAL AVHENDES** i overensstemmelse med miljøvernforskriftene og gjeldende lovverk.

REMSTRAMMING



FØR DET UTFØRES INNGREP MÅ PRESSOSTATEN STILLES TIL POSISJONEN OFF, TA UT STØPSELET OG TØM RESERVOARET HELT

Kontroller, med jevne mellomrom om remmene er stramme, disse skal ha en fleksjon (f) på omtrent 1 cm.

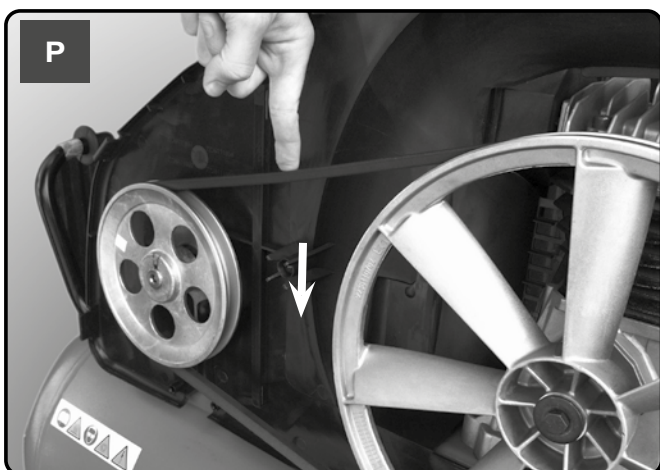

TILBAKESLAGSVENTIL (Se PROBLEMLØSNING)



FØR DET UTFØRES INNGREP MÅ PRESSOSTATEN STILLES TIL POSISJONEN OFF, TA UT STØPSELET OG TØM RESERVOARET HELT

Kontroller om ventilen ikke fungerer som den skal på grunn av slitasje eller skitt på pakningen.

Skruløs sekskanthodet på kontrollventilen, gjør rent huset og spesialsykkelen i gummi (skift ut ved slitasje). Monter tilbake på plass og stram forsiktig.





BE EN KVALIFISERT ELEKTRIKER OM ASSISTANSE FOR Å UTFØRE INNGREP PÅ ELEKTRISKE KOMPONENTER (KABLER, MOTOR, PRESSOSTAT, ELEKTRISK PANEL, OSV).

FUNKSJON	FUNKSJON	LØSNING
Luftlekkasje fra ventilen til pressostaten.	Kontroller om ventilen ikke fungerer som den skal på grunn av slitasje eller skitt på pakningen.	Skru løs sekskanthodet på kontrollventilen, gjør rent huset og spesialskiven i gummi (skift ut ved slitasje). Monter det hele forsiktig tilbake på plass (Se kapittel VEDLIKEHOLD).
	Avløpskran kondens (4) er åpen.	Lukk avløpskranen for kondens.
	Rilsan-slange er ikke satt riktig inn i pressostat.	Sett Rilsan-slangen riktig inn i pressostaten.
Redusert effektivitet, hyppig oppstart. Verdier for lavt trykk.	For høyt forbruk.	Reduser forespørselen etter komprimert luft.
	Lekkasjer fra koblinger og/eller slanger.	Skift pakninger.
	Tiltetting av sugefilteret.	Gjør rent/skift ut sugefilteret (Se kapittel VEDLIKEHOLD).
	Remmen glir.	Kontroller remspenningen.
Motoren (3) og/ eller kompressoren overopphetes uregelmessig.	Ikke tilstrekkelig ventilasjon.	Forbedre miljøforholdene.
	Lukking av luftkanaler.	Kontroller og gjør rent luftfilteret om nødvendig (10).
Etter et forsøk på å starte kompressoren, stanser den fordi det termiske vernet utløses når motoren presses.	Oppstart med ladet hodet til kompressoren.	Frigjør kompressorhodet ved å benytte pressostatens trykknapp (5).
	Lav temperatur.	Forbedre miljøforholdene.
	For lav spenning.	Kontroller at spenningen i nettet samsvarer med den til dataskiltet. Eliminer alle skjøteledninger.
Etter et forsøk på å starte kompressoren, stanser den fordi det termiske vernet utløses når motoren presses.	Ikke effektiv magnetventil.	Ring Service-senteret.

FUNKSJON	FUNKSJON	LØSNING
Ved drift stanser kompressoren uten en åpenbar grunn.	Det termiske vernet til motoren har løst seg ut.	Enkelt trinn, én-fases versjoner: betjen knappen til pressostaten (5) ved å returnere den til posisjonen OFF (fig. A). Nullstill det termiske vernet (fig. C) og start opp på nytt (fig. B). Ring Service-senteret.
		Andre versjoner: Betjen knappen til pressostaten (5) ved å returnere den til posisjonen OFF og deretter til posisjonen ON igjen (fig. D). Ring Service-senteret.
	Elektrisk mangel.	Ring Service-senteret.
Ved drift vibrerer kompressoren og motoren gir fra seg en uregelmessig summelyd. Dersom den stanser starter den ikke opp igjen selv om lyden av motoren er til stede.	Enkel fase motorer: feil ved kondensator.	Få Service-senteret til å skifte ut kondensatoren
	3-fasers motorer: En av fasene til den 3-fasers strømforsyningen mangler sannsynligvis på grunn av at en sikring har gått.	Kontroller sikringene inne i det elektriske panelet eller el-boksen og skift ut de som er skadde dersom det er nødvendig.
Kondenslekkasje fra lufteåpningen på kranen (4).	Skitt/sandkorn tilstede i kranen.	Gjør kranen ren.

Enkel fase

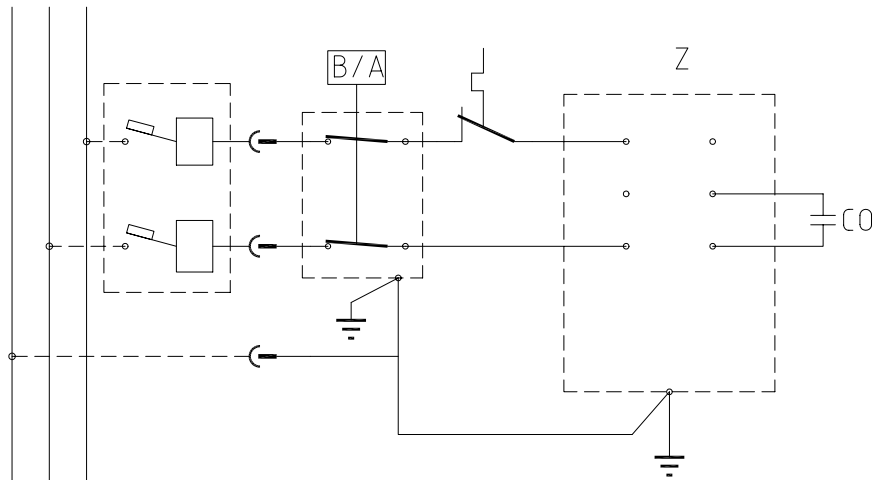

Trefase

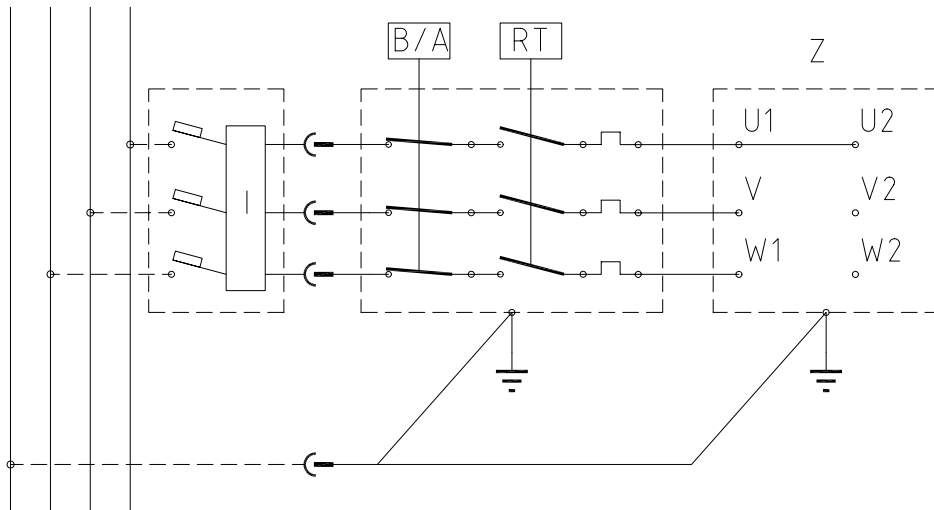

Trefase

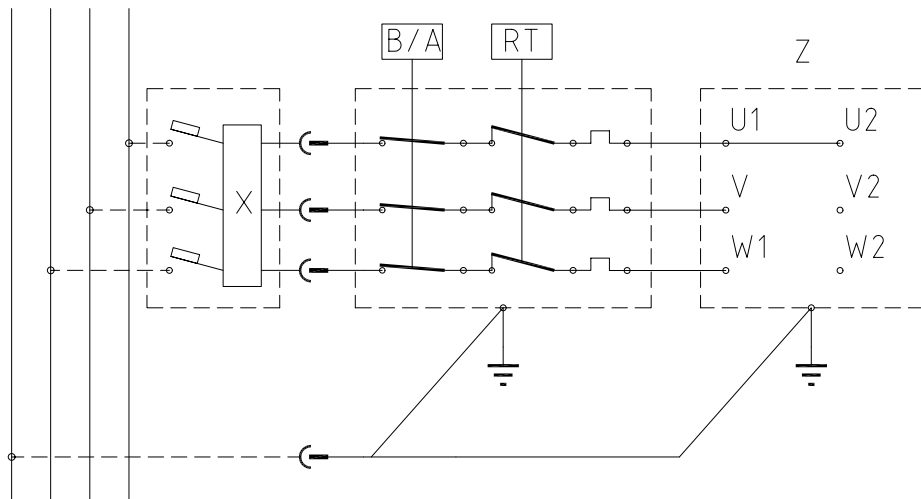



YAPILMASI GEREKENLER

- Kompresör, uygun ortamlarda kullanılmalı (iyi havalandırılan, ortam sıcaklığı +5°C ve +40°C arasında olan) ve kesinlikle toz, asit, buhar, patlayıcı veya yanıcı gazlardan etkilenen yerlerde kullanılmamalıdır..
- Kompresör ve çalışma alanının arasında daima en az 4 metrelik bir güvenlik mesafesini koruyun.
- Boyama işlemleri sırasında kompresör kayış korumalarındaki herhangi bir boyanma, mesafenin çok kısa olduğunu gösterir.
- Elektrik kablosunun fişini uygun şekil, gerilim ve frekansta ve geçerli yönetmeliklere uygun bir prize takın.
- 3-fazlı sürümler için, fişin kalifiye bir elektrikçi tarafından yerel yönetmeliklere göre takılmasını sağlayın. Kompresörü ilk kez çalıştırırken, dönüş yönünün doğru olduğunu ve kayış koruması (plastik korumalı sürümler) ya da motor (metal korumalı sürümler) üzerindeki okun gösterdiği yönle eşleştiğini kontrol edin.
- Maksimum 5 metre uzunluğunda ve uygun enkesite sahip uzatma kabloları kullanın.
- Farklı uzunlukta uzatma kablolarının ve ayrıca adaptörlerin ve çoklu prizlerin kullanımından kaçınılmalıdır.
- Kompresörü kapatmak için her zaman basınç şalterinin anahtarını kullanın ya da bu donanıma sahip modeller için elektrik panelinin anahtarını kullanın. Kafadaki basınç ile yeniden çalışmasını önlemek için asla kompresörü fişini çekerek kapatmayın.
- Kompresörü taşımak için her zaman tutma kolunu kullanın.
Sabit sürümler için, transpalet ya da forklift kullanılmasını ve yalnızca makineyi ön tarafından kaldırarak bunların destek ayağı içerisinde konumlandığından emin olunmasını tavsiye ediyoruz.
Kompresörün kaldırma cihazları ile taşınması halinde, zarar vermemek için makinenin yan kısımlarına kuvvet uygulamaktan kaçınmalısınız. Ayrıca, yükün dengelendiğinden emin olun.
- Çalıştırılacağı zaman, kompresör sabit ve yatay bir yüzey üzerine yerleştirilmelidir.
- İdeal temiz hava dolaşımına izin vermek ve doğru soğutmayı garanti etmek için kompresörü duvardan en az 50 cm uzağa yerleştirin.

YAPILMAMASI GEREKENLER

- Hava jetini kesinlikle insanlara, hayvanlara veya kendinize doğru tutmayın. (Gözlerinizi hava jeti ile kalkan yabancı nesnelere korumak için her zaman koruyucu gözlük kullanın).
- Kompresöre bağlı aletlerin püskürttüğü sıvı jetini kesinlikle kompresöre doğru tutmayın.
- Cihazı kesinlikle çıplak ayakla ya da ıslak ellerle veya ayaklarla kullanmayın.
- Fişi prizden çekip çıkarmak ya da kompresörü taşımak için kesinlikle elektrik kablosunu çekmeyin.
- Cihazı kesinlikle olumsuz hava şartlarına maruz bırakmayın (yağmur, güneş, sis, kar).
- Kompresörü kesinlikle hazne basınçla doluyken taşımayın
- Hazneye kesinlikle kaynak uygulamayın ya da hazneyi makinede işlemeyin. Hata ya da aşınma durumunda, tamamen değiştirin.
- Emniyet valfini kurcalamayın.
- Deneyimsiz kişilerin kompresörü kullanmasına kesinlikle izin vermeyin. Çocukları ve hayvanları çalışma alanından uzak tutun.
- Yanıcı ya da naylon veya kumaş eşyaları kesinlikle kompresörün yakınına ve/veya üzerine yerleştirmeyin.
- Kompresörü kesinlikle yanıcı sıvılar ya da çözücüler ile temizlemeyin. Kompresörün fişini çıkardığınızdan emin olduktan sonra yalnızca nemli bir bezle temizleyin.
- Kompresör yalnızca havayı sıkıştırmak için tasarlanmıştır ve diğer tipteki gazlar için kullanılmamalıdır.
- Kompresörün ürettiği basınçlı hava, özel işlemler sonrasında olması haricinde, ilaç, yiyecek ya da hastane ile ilgili amaçlar için kullanılamaz. Bassa dalgıçların hava tüplerinin doldurulması için uygun değildir.
- Kompresörü korumasız (kayış koruması) olarak kesinlikle kullanmayın ve kesinlikle hareketli parçalara dokunmayın.
- Çalışma sırasında bileşenlerin yüksek sıcaklıklara ulaştığını ve makinenin durmasından sonra belirli bir süre boyunca söz konusu yüksek sıcaklıklara sahip olduklarını gösteren bu sembol ile işaretlenmiş parçalara dokunmayın  (**bkz. Resimler**).

- **Bu kompresör, motorun anma değerleri plakasında belirtilen aralıklı bir oran ile çalışmak üzere tasarlanmıştır** (örneğin, S3-50; 5 dakika AÇIK ve 5 dakika KAPALI anlamına gelir). Aşırı ısınma durumunda, motorun termal devre kesicisi atarak, aşırı akım artışı nedeniyle sıcaklık aşırı yüksek olduğunda gücü otomatik olarak keser.

Makinenin yeniden çalışmasını kolaylaştırmak için, yalnızca belirtilen işlemleri gerçekleştirmek değil aynı zamanda basınç şalterinin düğmesini (5) KAPALI konuma ve ardından yeniden AÇIK konuma getirerek bunu ayarlamak önemlidir (şekiller A-B-D).

Tek fazlı sürümlerde, motorun terminal kutusundaki sıfırlama düğmesine basın (**şek. C**).

3-fazlı sürümlerde, basınç şalteri düğmesini manuel olarak AÇIK konuma getirerek çalıştırın.

- Tek fazlı sürümlere, motorun çalıştırılmasını (3) kolaylaştıran gecikmeli kapanma özellikli bir hava boşaltma valfi (veya geri dönüşsüz valf üzerinde bulunan bir valf ile) ile donatılmış bir basınç (5) şalteri takılmıştır; bu nedenle, hazne boşken bundan birkaç-ikinci kez hava püskürtmesi normal sayılacaktır.
- Makine güvenliğini garanti etmek için, tüm kompresörler, basınç şalterinin arızası durumunda etkinleştirilen bir emniyet valfi ile donatılmıştır (**şek. E**).
- Kompresörün sağladığı basınçlı hava hortumuna havayla çalışan bir alet bağlarken, hortumdan gelen hava akışının durdurulması zorunludur.
- Kompresöre birden fazla aksesuar ve pnömatik alet uygulanabilir: kullanım talimatları için lütfen ilgili kılavuzlara bakınız.
- Öngörülen çeşitli amaçlar (şişirme, havayla çalışan aletler, boyama, yalnızca su bazlı deterjanlarla yıkama, vb.) için basınçlı hava kullanımı, her bir münferit kullanım için oluşturulmuş kuralların bilinmesini ve bunlara uyulmasını gerektirir.

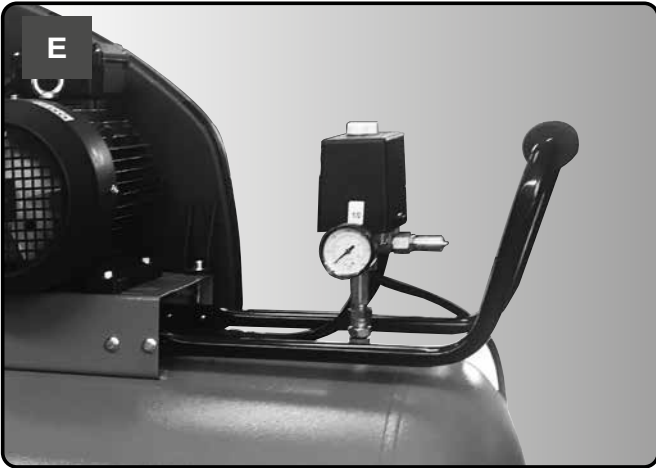
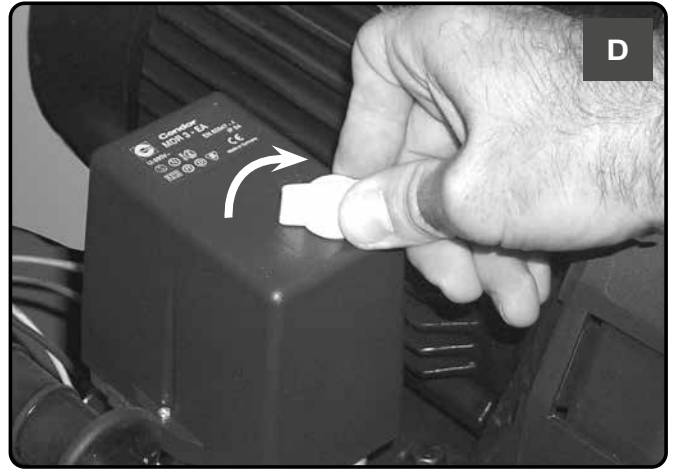
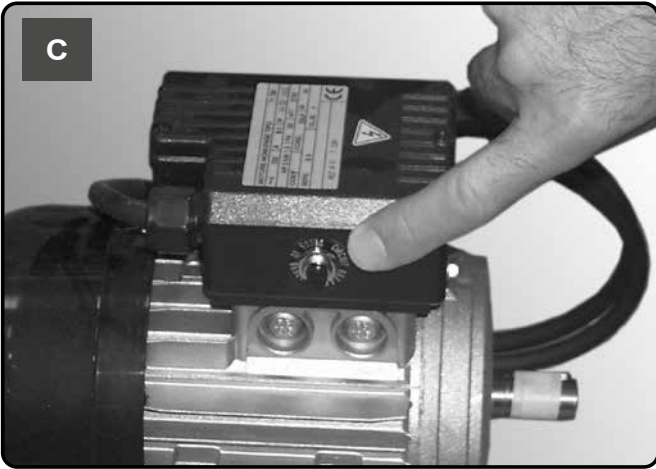
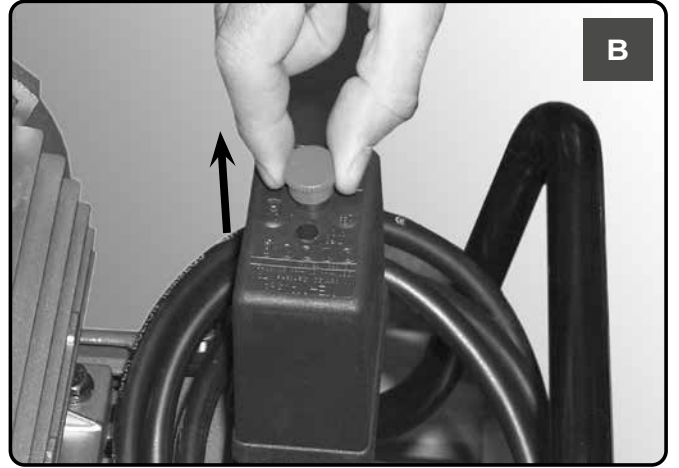
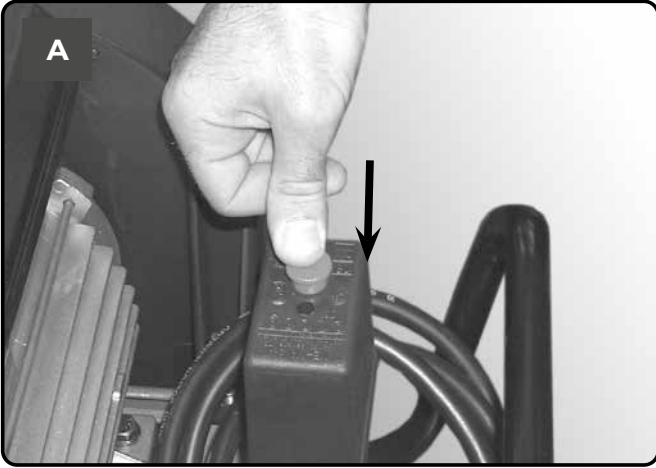

5 HAVA ALICISI (DEPOYA MONTELİ ÜNİTELER) TR

- Pas oluşumunu önlemek gereklidir: kullanım koşullarına bağlı olarak, depo içerisinde yoğuşma birikebilir (1) ve günlük olarak boşaltılmalıdır. Bu işlem, tahliye valfinin açılması yoluyla manuel olarak ya da depoya takılmışsa, otomatik dren (4) aracılığıyla yapılabilir. Bununla birlikte, otomatik valfin doğru çalıştığıının haftalık olarak kontrol edilmesi gereklidir. Bu, manuel tahliye valfi açılarak ve yoğuşma suyu kontrolü yapılarak gerçekleştirilmelidir (şek. N, O).
- Hava deposu et (1) kalınlıklarının yetkili bir kuruluş tarafından yıllık olarak kontrol edilmesi sağlanmalıdır çünkü depo içerisindeki aşınma çelik cidarların kalınlığını azaltabilir ve bunun sonucunda patlama riski ortaya çıkabilir. Geçerli olması durumunda, yerel standartlara uyun. Et kalınlığı, depo sertifikasyonunda (ünite ile birlikte teslim edilen dokümantasyonun parçası) belirtilen minimum değere ulaşmadığında hava deposunun kullanılmasına izin verilmez.
- Hava alıcısının (1) hizmet ömrü ana olarak çalışma ortamına bağlıdır. Cihazın hizmet ömrünü önemli ölçüde azaltabileceği için, kompresörü kirli ve aşındırıcı bir ortama kurmaktan kaçının.
- Cihazı (1) ya da üzerine takılı bileşenleri doğrudan yere ya da sabit yapılara bağlamayın. Kullanım sırasında cihazın titreşimi nedeniyle olası yorgunluk arızası oluşumunu önlemek için basınçlı cihaza titreşim sönümleyiciler takın.
- Cihazı (1), isim levhası ve test raporunda belirtilen basınç ve sıcaklık sınırları dahilinde kullanın.
- Kaynak, delme ya da diğer mekanik yöntemlerle bu cihazda değişiklik yapılmamalıdır.

- Tekerlekleri ve ayağı ya da döner tekerleğe sahip modellerde döner tekerleği monte edin.
- Sabit ayaklara sahip sürümler için, ön kelepçe kitini ya da dahil edilmişse, titreşim sönümleyicileri monte edin.
- Kompresör plakası verileri ile elektrik sisteminin gerçek özellikleri arasında uygunluk olduğunu kontrol edin. Anma değerine göre $\pm\%10$ 'luk bir farka izin verilir.
 - Kompresör üzerinde bulunan basınç şalteri (5) düğmesinin "O" (KAPALI) konumda olduğunu kontrol ederek elektrik fişini uygun bir prize takın (**şekiller F-G**).
 - 3-fazlı sürümler için, fişi uygun sigortalarla korunan bir panele bağlayın.
 - Bu noktada, kompresör kullanıma hazırdır.
 - Basınç şalterinin (5) düğmesi üzerinde işlem yapıldığında, kompresör çalışarak dağıtım hortumu aracılığıyla hazneye hava pompalanır.
 - Maksimum çalışma basıncına (test sırasında fabrikada ayarlanan) ulaşıldığında, kompresör durarak kafada ve dağıtım hortumunda mevcut olan fazla havayı basınç şalterinin altında bulunan bir valf aracılığıyla boşaltır (delta/yıldız sürümlerde, motor durduğunda etkinleşen bir elektrovalf aracılığıyla).
 - Kafada basınç bulunmaması daha sonra yeniden çalıştırılmasını kolaylaştırır. Hava kullanılırken, alt kalibrasyon değerine ulaşıldığında kompresör otomatik olarak yeniden başlar (üst ve alt arasında yaklaşık 2 bar). Hazne içerisindeki basınç, temin edilen göstergesi (8) üzerinde kontrol edilebilir.
 - Basınç şalteri düğmesinin (5) konumu (şekiller F-G) değiştirilinceye kadar, kompresör bu çalışma döngüsü ile otomatik olarak çalışmaya devam eder. Kompresörü yeniden kullanmak için, kapatıldıktan sonra cihazı yeniden çalıştırmadan önce en az 10 saniye bekleyin.
 - Valf açıkken düğme üzerinde işlem yaparak (yukarıya çekerek ve basıncı arttırmak için saat yönünde çevirerek ve azaltmak için saat yönünün tersi yönde çevirerek) havayla çalışan aletlerin kullanımını ideal seviyeye getirmek için hava basıncı düzenlenebilir (şek. I). Gereken değeri ayarladığınızda, düğmeye basarak kilitlemesini sağlayın.
 - Ayarlanan değer göstergesi (8) üzerinde kontrol edilebilir.
 - Lütfen kullanılacak pnömatik aletin maksimum çalışma basıncı ve hava tüketiminin, basınç regülatöründe ayarlanan basınç ile ve kompresörün sağladığı hava miktarı ile uyumlu olduğunu kontrol edin.
 - Çalışmayı bitirdiğinizde, makineyi durdurun, tapayı çekip çıkarın ve hazneyi boşaltın.

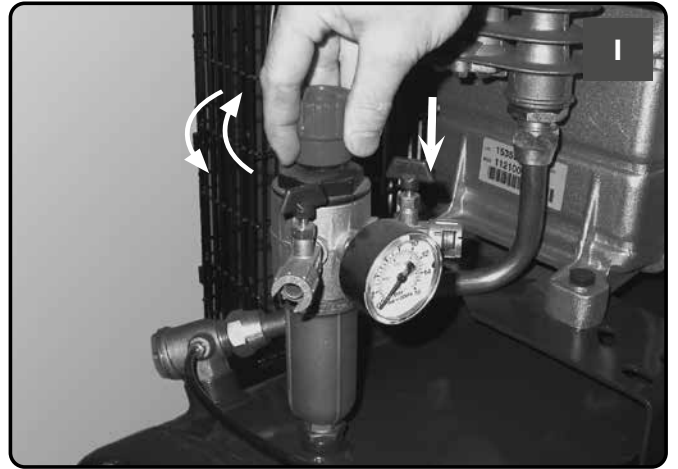
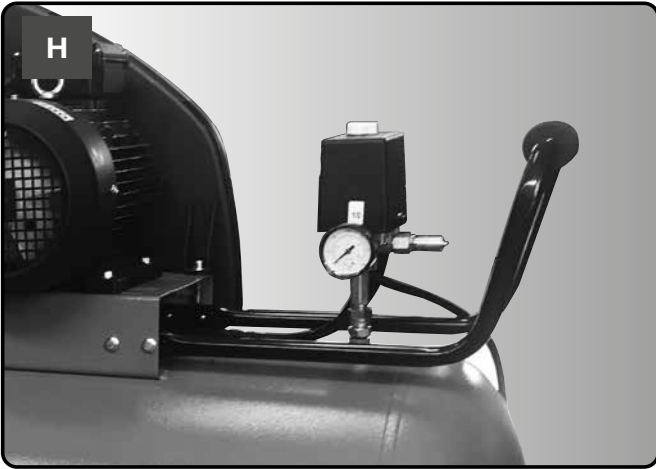
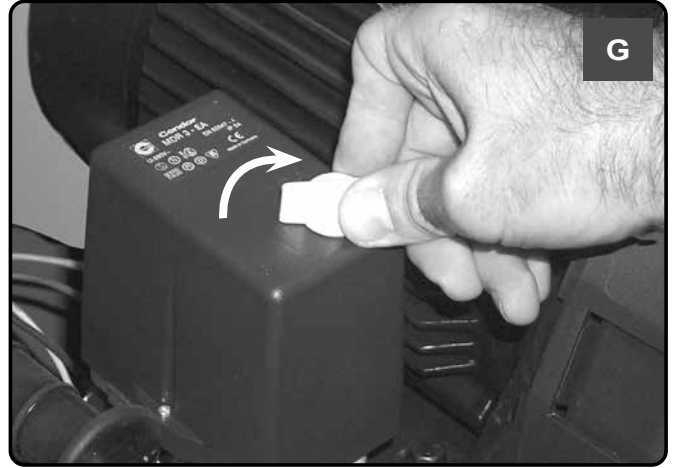



HERHANGİ BİR İŞLEMDEN ÖNCE BASINÇ ŞALTERİNİ KAPALI KONUMA GETİRİN, TAPAYI ÇEKİP ÇIKARIN VE HAZNEYİ TAMAMEN BOŞALTIN

Makinenin hizmet ömrü, bakım kalitesine bağlıdır.

Servis görevlerini makine soğukken ve kişisel koruyucu ekipman kullanarak gerçekleştirin.

Her bir servis görevine uygun ekipman kullanın ve yalnızca orijinal yedek parçalar kullanın.

Tüm vidaların, özellikle ünite kafası vidalarının sıkı bir şekilde ayarlanmış olduğunu kontrol edin. İlk çalıştırmadan önce ve ilk bir saatlik çalışmadan sonra kafanın sıkılığını kontrol edin.

KAFA GERME ÇUBUKLARININ SIKILMASI

	Nm Min. tork	Nm Maks. tork
M6 vida	9	11
M8 vida	22	27
M10 vida	45	55
M12 vida	76	93
M14 vida	121	148



BAKIM TABLOSU

İŞLEV	İLK 100 SAATTEN SONRA	HER 100 SAATTE BİR	HER 500 SAATTE BİR
Emme filtresinin temizlenmesi ve/veya filtreleme elemanının değiştirilmesi		•	
Kafa germe çubuklarının sıkılması	İlk çalıştırmadan önce ve ilk bir saatlik çalışmadan sonra kafanın sıkılığını kontrol edin		
Depodaki yoğuşma suyunun boşaltılması	Günlük		
Kayışların gerginliğinin kontrol edilmesi	Periyodik olarak		
Hava deposu et kalınlığının muayene edilmesi.	Yıllık olarak		

HAVA FİLTRESİ

HERHANGİ BİR İŞLEMDEN ÖNCE BASINÇ ŞALTERİNİ KAPALI KONUMA GETİRİN, TAPAYI ÇEKİP ÇIKARIN VE HAZNEYİ TAMAMEN BOŞALTIN

Emme filtresini ortam tipine göre ve her durumda en azından 100 saatte bir temizleyin. Gerekliyorsa, filtreyi deęiřtirin (tıkalı bir filtre verimlilięi dūřürürken, verimsiz bir filtre de kompresör üzerinde daha fazla ařınmaya neden olur



DEPONUN BOŞALTILMASI

HERHANGİ BİR İŞLEMDEN ÖNCE BASINÇ ŞALTERİNİ KAPALI KONUMA GETİRİN, TAPAYI ÇEKİP ÇIKARIN VE HAZNEYİ TAMAMEN BOŞALTIN

Manuel tahliye valfini açarak ve yoğuşma suyu varlığını kontrol ederek işlemi günlük olarak gerçekleştirin.

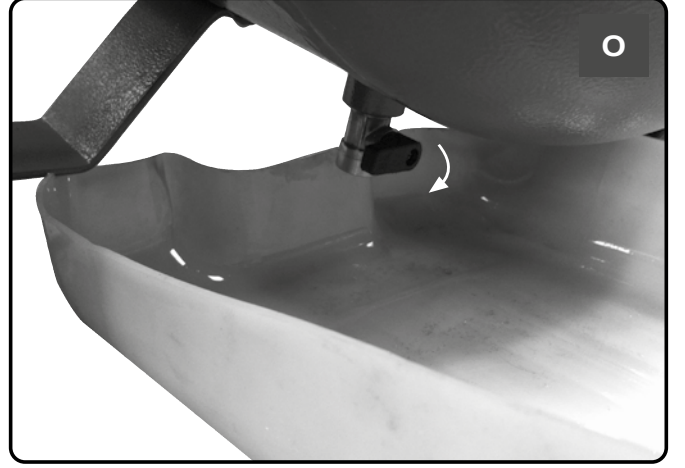
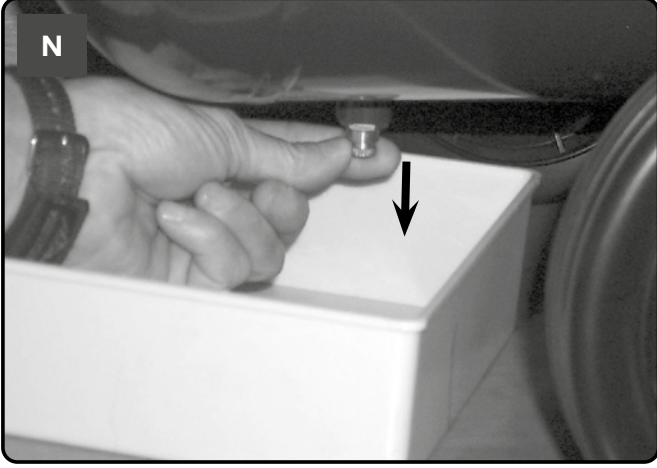

Kullanılmış yağ ve yoğuşma suyu, çevrenin korunmasına ve geçerli yönetmeliğe uygun şekilde BERTARAF EDİLMELİDİR.

KAYIŞIN GERDİRİLMESİ

HERHANGİ BİR İŞLEMDEN ÖNCE BASINÇ ŞALTERİNİ KAPALI KONUMA GETİRİN, TAPAYI ÇEKİP ÇIKARIN VE HAZNEYİ TAMAMEN BOŞALTIN

Periyodik olarak, yaklaşık 1 cm'lik esnekliğe (f) sahip olması gereken kayışların gerginliğini kontrol edin.

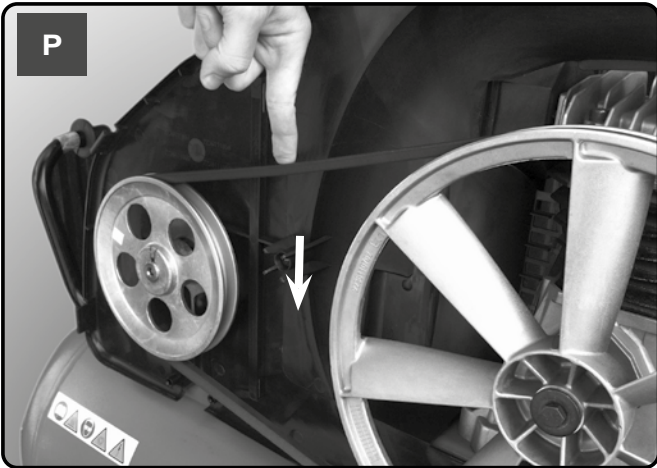

GERİ DÖNÜŞSÜZ VALF (Bkz. ARIZA GİDERME)

HERHANGİ BİR İŞLEMDEN ÖNCE BASINÇ ŞALTERİNİ KAPALI KONUMA GETİRİN, TAPAYI ÇEKİP ÇIKARIN VE HAZNEYİ TAMAMEN BOŞALTIN

Keçede aşınma ya da kir nedeniyle geri dönüşsüz valf işlevini doğru gerçekleştiriyor.

Geri dönüşsüz valfin altıgen şekilli kafasını çıkarın, muhafazayı ve özel lastik diski temizleyin (aşınmışsa değiştirin). Dikkatli şekilde yeniden monte edin ve sıkın.





ELEKTRİKLİ BİLEŞENLER (KABLOLAR, MOTOR, BASINÇ ŞALTERİ, ELEKTRİK PANELİ, VB.) ÜZERİNDEKİ İŞLEMLER İÇİN VASIFLI BİR ELEKTRİKÇİNİN YARDIMINI TALEP EDİN.

İŞLEV	İŞLEV	ÇÖZÜM
Basınç şalterinin valfinden hava sızıntısı.	Keçede aşınma ya da kir nedeniyle geri dönüşsüz valf işlevini doğru gerçekleştiriyor.	Geri dönüşsüz valfin altıgen şekilli kafasını çıkarın, muhafazayı ve özel lastik diski temizleyin (aşınmışsa değiştirin). Dikkatli şekilde yeniden monte edin ve sıkın (Bkz. BAKIM bölümü).
	Yoğuşma suyu tahliye musluğu (4) açık.	Yoğuşma suyu tahliye musluğunu kapatın.
	Rilsan hortum, basınç şalterine doğru şekilde takılmamış.	Rilsan hortumu basınç şalterine doğru şekilde takın.
Verimde düşüş, sık çalıştırma işlemi. Düşük basınç değerleri.	Aşırı yüksek tüketim.	Basınçlı hava talebini azaltın.
	Birleşim yerlerinden ve/veya borulardan sızıntılar.	Contaları değiştirin.
	Emme filtresinin tıkanması.	Emme filtresini temizleyin/değiştirin (Bkz. BAKIM bölümü).
	Kayışta kayma.	Kayış gerginliğini kontrol edin.
Motor (3) ve/veya kompresör düzensiz şekilde aşırı ısınıyor.	Yetersiz havalandırma.	Ortam koşullarını iyileştirin.
	Hava kanallarının kapanması.	Hava filtresini (10) kontrol edin ve gerekiyorsa temizleyin.
Kompresörü çalıştırma denemesinden sonra, motorun zorlanması nedeniyle termal devre kesicinin atmasına bağlı olarak duruyor.	Kompresör kafası dolu şekilde çalıştırma.	Basınç şalteri basma düğmesini (5) kullanarak kompresör kafasını boşaltın.
	Düşük sıcaklık.	Ortam koşullarını iyileştirin.
	Gerilim çok düşük.	Şebeke geriliminin veri plakasındaki değerlere uygun olduğunu kontrol edin. Uzatmaları kaldırın.
Kompresörü çalıştırma denemesinden sonra, motorun zorlanması nedeniyle termal devre kesicinin atmasına bağlı olarak duruyor.	Verimsiz elektrovalf.	Servis Merkezini arayın.

İŞLEV	İŞLEV	ÇÖZÜM
Çalışma sırasında, kompresör açık bir neden olmadan duruyor.	Motorun termal devre kesicisinin atması.	Tek kademeli, tek fazlı sürümler: Basınç şalteri düğmesini (5) KAPALI konuma getirin (şek. A). Termal devre kesiciyi sıfırlayın (şek. C) ve yeniden başlatın (şek. B). Arıza devam ederse, Servis Merkezini arayın.
		Diğer sürümler: Basınç şalteri düğmesini (5) KAPALI konuma ve ardından yeniden AÇIK konuma getirin (şek. D). Arıza devam ederse, Servis Merkezini arayın.
	Elektrik arızası.	Servis Merkezini arayın.
Kompresör çalışırken titrer ve motordan düzensiz bir vızıldama sesi gelir. Durursa, motor sesi mevcut olmasına rağmen yeniden başlamaz.	Tek fazlı motorlar: arızalı kapasitör.	Kapasitörün Servis Merkezi tarafından değiştirilmesini sağlayın
	3-fazlı motorlar: Muhtemelen bir sigortanın atması nedeniyle 3-fazlı güç beslemesinin fazlarından biri eksik.	Elektrik paneli ya da elektrik kutusu içerisindeki sigortaları kontrol edin ve gerekiyorsa zarar görmüş olanları değiştirin.
Tahliye musluğundan yoğuşma suyu sızıntısı (4).	Musluğun içerisinde kir/kum varlığı.	Musluğu temizleyin.

Tek faz

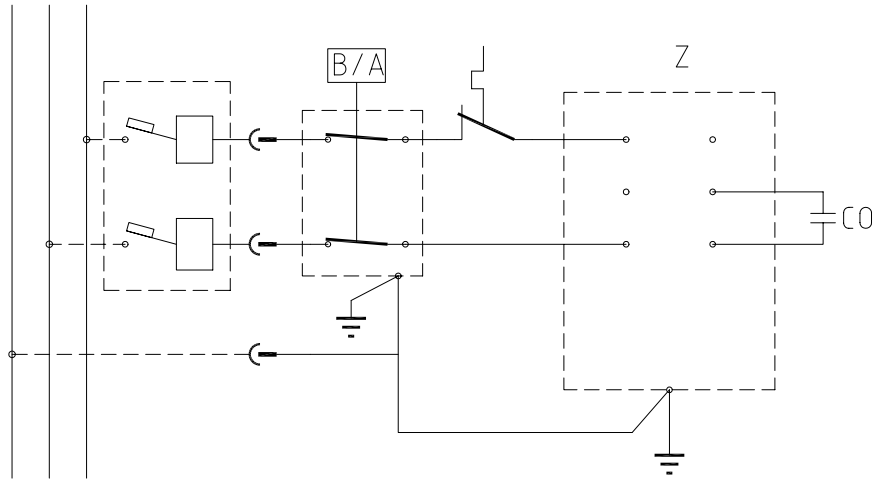

Üç faz

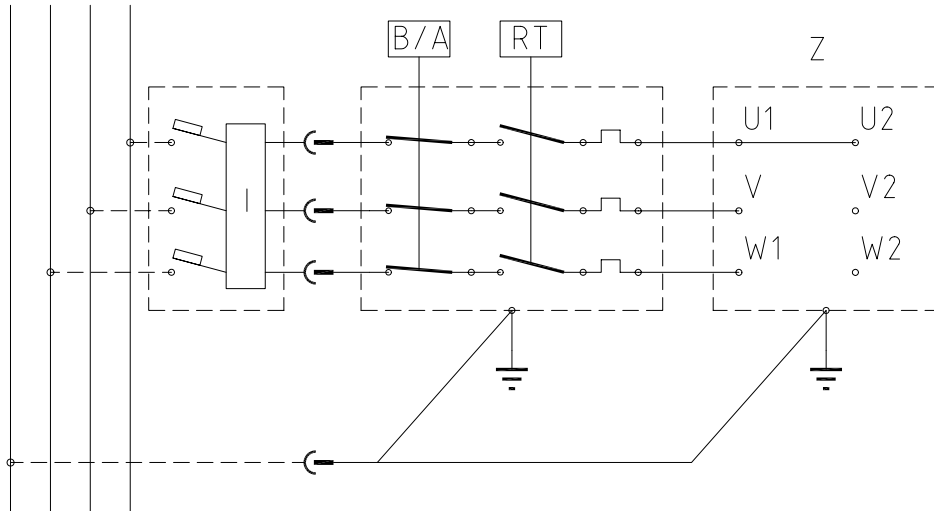

Üç faz

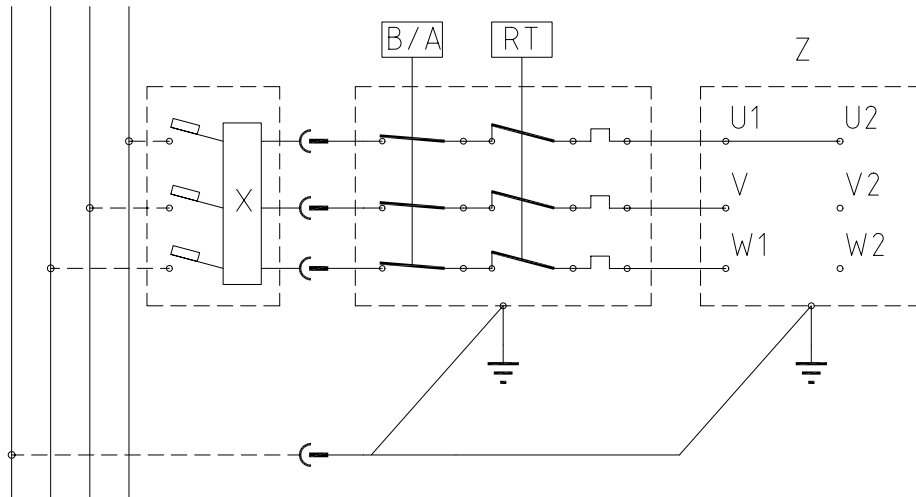

CE TREBUIE FĂCUT

- **Compresorul trebuie utilizat într-un mediu adecvat (bine ventilat, cu o temperatură ambiantă cuprinsă între +5°C și +40°C) și nu trebuie să fie niciodată amplasat în locuri afectate de praf, acizi, vapori, gaze explozive sau inflamabile.**
- Păstrați întotdeauna o distanță de siguranță de cel puțin 4 metri între compresor și zona de lucru.
- Pătarea protecțiilor curelei compresorului în timpul operațiunilor de vopsire indică faptul că distanța este prea mică.
- Introduceți ștecherul cablului electric într-o priză adecvată, cu tensiunea și frecvența compatibile cu regulamentele în vigoare.
- Pentru versiunile trifazate, solicitați unui electrician calificat să monteze ștecherul, conform regulamentelor locale. La pornirea inițială a compresorului, verificați dacă direcția de rotație este corectă și că se potrivește cu direcția indicată de săgeata de pe apărătoarea curelei (versiunile cu protecție din plastic) sau de pe motor (versiunile cu protecție metalică).
- Utilizați cabluri prelungitoare cu o lungime de maxim 5 metri și utilizați secțiunea transversală adecvată.
- Utilizarea de cabluri prelungitoare cu lungime diferită și de adaptoare sau prize pentru fișe multiple trebuie evitată.
- Utilizați întotdeauna comutatorul întrerupătorului de presiune pentru a opri compresorul sau folosiți comutatorul panoului electric pentru modelele echipate cu acesta. Nu opriți niciodată compresorul trăgând de ștecher, pentru a evita repornirea cu presiunea în cap.
- Utilizați întotdeauna mânerul pentru a transporta compresorul.
Pentru versiunile staționare, vă recomandăm să folosiți transpaleți sau motostivuitoare, asigurându-vă că sunt poziționate între picioarele de susținere, ridicând mașina numai de partea frontală.
În cazul în care compresorul este manevrat cu dispozitive de ridicare, trebuie să evitați aplicarea forței pe părțile laterale ale mașinii, pentru a nu o deteriora. În plus, asigurați-vă că sarcina este echilibrată.
- În timpul operării, compresorul trebuie plasat pe o suprafață orizontală și stabilă.
- Poziționați compresorul la cel puțin 50 de cm față de perete, pentru a permite circulația optimă a aerului și a garanta răcirea adecvată.

CE NU TREBUIE FĂCUT

- Nu orientați niciodată jetul de aer către persoane, animale sau propriul dvs. corp. (Purtați întotdeauna ochelari de protecție pentru a vă proteja ochii împotriva obiectelor ridicate în aer cu jetul).
- Nu orientați niciodată către compresor jetul de lichide pulverizate de uneltele conectate la compresor.
- Nu utilizați niciodată echipamentul fără să purtați încălțăminte sau cu mâinile sau picioarele ude.
- Nu trageți niciodată de cablul de alimentare pentru a scoate ștecherul din priză sau pentru a muta compresorul.
- Nu lăsați niciodată echipamentul expus la condiții meteorologice nefavorabile (ploaie, soare, ceață, zăpadă).
- Nu transportați niciodată compresorul cu rezervorul sub presiune
- Nu sudați și nu prelucrați cu mașini-unelte rezervorul. În caz de defecțiuni sau coroziune, înlocuiți-l complet.
- Nu modificați supapa de siguranță.
- Nu permiteți niciodată persoanelor necalificate să utilizeze compresorul. Țineți copiii și animalele în afara zonei de lucru.
- Nu amplasați niciodată articole textile sau din nylon inflamabile în apropierea compresorului sau pe acesta.
- Nu curățați niciodată compresorul cu lichide sau cu solvenți inflamabili. Curățați exclusiv cu o lavetă umezită, după ce v-ați asigurat că ați scos din priză compresorul.
- Compresorul este conceput numai pentru a comprima aerul și nu trebuie utilizat pentru niciun alt tip de gaz.
- Aerul comprimat produs de compresor nu poate fi utilizat în scopuri farmaceutice, alimentare sau medicale, decât după ce se aplică tratamente specifice. Nu este potrivit pentru umplerea buteliilor de aer pentru scafandri.
- Nu utilizați niciodată compresorul fără apărători (apărătorile curelei) și nu atingeți niciodată piesele mobile.
- Nu atingeți piesele marcate cu acest simbol  (**consultați Imagini**), care indică faptul că componentele ating temperatură ridicată în timpul operării și își mențin temperatura ridicată pentru o anumită perioadă de timp după oprirea echipamentului.

- **Acest compresor este conceput pentru a opera cu un raport de intermitență, specificat pe plăcuța de identificare a motorului** (spre exemplu, S3-50 înseamnă 5 minute PORNIT și 5 minute OPRIT). În caz de supraîncălzire, disjunctorul termic al motorului se declanșează, întrerupând în mod automat alimentarea atunci când temperatura este prea ridicată ca urmare a consumului de curent în exces.

Pentru a facilita repornirea mașinii, este important să efectuați nu numai operațiunile indicate ci și să setați butonul comutatorului de presiune (5), aducându-l înapoi în poziția OFF (OPRIT) și apoi în poziția ON (PORNIT) (figurile A-B-D).

La versiunile monofazate, apăsați butonul de resetare de pe placa de borne a motorului (**fig. C**).

La versiunile trifazate, acționați manual butonul de pe comutatorul de presiune, aducându-l înapoi în poziția ON (PORNIT).

- Versiunile monofazate sunt echipate cu un comutator de presiune (5), ce dispune de un ventil de aerisire cu închidere întârziată (sau cu o supapă situată pe supapa de închidere), care facilitează pornirea motorului (3); de aceea, un jet de aer de câteva secunde de la acestea, după golirea rezervorului, se va considera normal.
- Pentru a garanta siguranța mașinii, toate compresoarele sunt echipate cu o supapă de siguranță activată în caz de defectare a comutatorului de presiune (**fig. E**).
- La conectarea unei unelte cu acționare pneumatică la un furtun de aer comprimat furnizat de compresor, întreruperea fluxului de aer de la furtun este obligatorie.
- Pe compresor se pot aplica mai multe accesorii și unelte pneumatice: pentru instrucțiunile de utilizare, consultați manualele respective.
- Utilizarea de aer comprimat în diversele scopuri prevăzute (umflare, unelte acționate pneumatic, vopsire, spălare exclusiv cu detergenți pe bază de apă etc.) necesită cunoștințe și respectarea regulilor stabilite pentru fiecare caz.

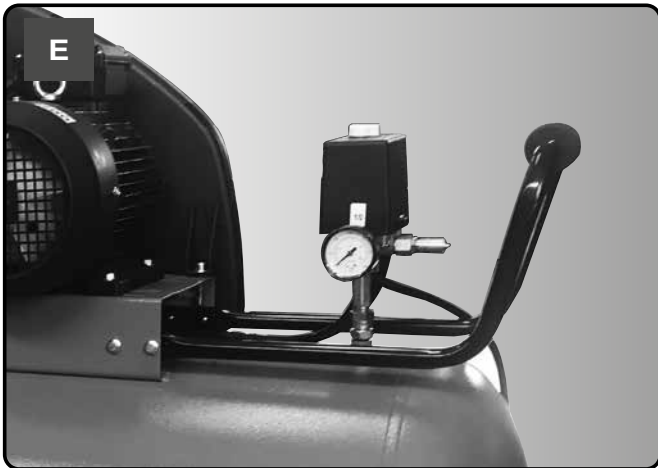
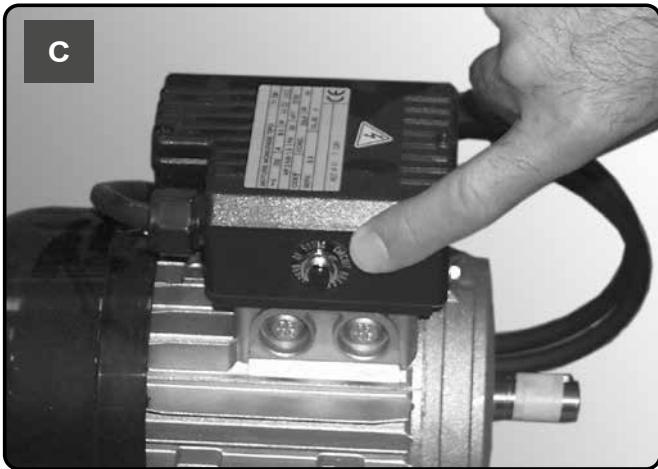
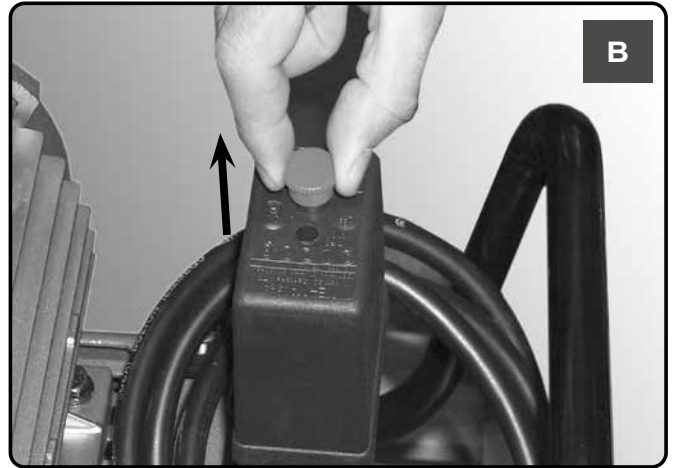
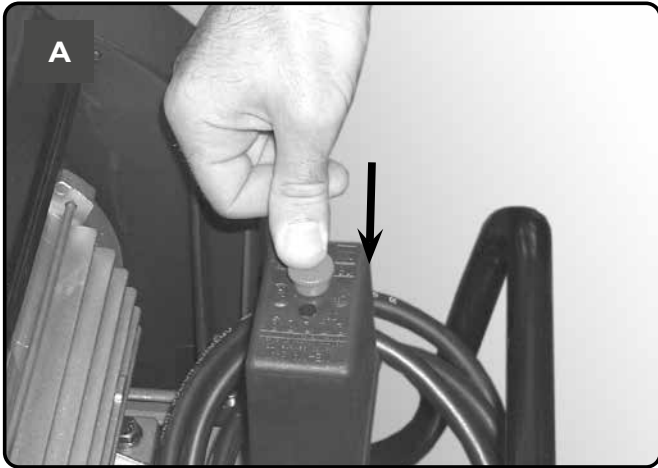

- Este necesar să se prevină formarea ruginii: în funcție de condițiile de utilizare, în rezervor se poate acumula condens (1), care trebuie evacuat zilnic. Acest lucru se poate efectua manual, deschizând supapa de evacuare, sau prin intermediul sistemului de evacuare automat, dacă este montat pe rezervor (4). Totuși, este necesară o verificare săptămânală a funcționării corecte a supapei automate. Aceasta trebuie efectuată deschizând supapa de evacuare manuală și verificând dacă există condens (fig. N, O).
- **Este necesar să solicitați verificarea grosimii pereților rezervorului de aer (1) de către un organism competent , o dată pe an, deoarece coroziunea din rezervor poate reduce grosimea pereților din oțel, ceea ce implică riscul de explozie. Dacă se aplică, respectați standardele locale. Este interzis să utilizați rezervorul de aer atunci când grosimea pereților nu atinge limita minimă indicată în documentul de certificare a rezervorului (parte a documentației livrate cu această unitate).**
- Durata de viață a recipientului de aer (1) depinde în mare măsură de mediul de lucru. Evitați să instalați compresorul într-un mediu murdar sau coroziv, deoarece acest lucru poate reduce semnificativ durata de viață a vasului.
- Nu fixați vasul (1) sau componentele atașate direct la sol sau pe structuri fixe. Echipați vasul de presiune cu amortizoare de vibrații, pentru a evita potențialele defecțiuni asociate solicitării cauzate de vibrațiile vasului în timpul utilizării.
- Utilizați vasul (1) în limitele de presiune și temperatură specificate pe plăcuța de identificare și în raportul de testare.
- Nu se permit modificări ale acestui vas prin sudare, perforare sau alte metode mecanice.

- Asamblați roțile și piciorul, sau roata pivotantă pentru modelele pentru care este disponibilă.
Pentru versiunile cu picior fix, asamblați kitul clemei frontale sau amortizoarele de vibrații, dacă sunt incluse.
- Verificați corespondența dintre datele de pe plăcuța compresorului și specificațiile efective ale sistemului electric. O abatere de $\pm 10\%$ față de valoarea nominală este permisă.
- Introduceți ștecherul de alimentare într-o priză adecvată și verificați că butonul de pe comutatorul de presiune (5) de pe compresor este în poziția „O” (OFF - OPRIT) (**figurile F-G**).
- Pentru versiunile trifazate, conectați ștecherul la un panou protejat cu siguranțe adecvate.
- În acest moment, compresorul este gata de utilizare.
- La acționarea întrerupătorului comutatorului de presiune (5) compresorul pornește, pompând aer în rezervor prin furtunul de livrare.
- La atingerea presiunii maxime de operare (setată în fabrică în timpul testării), compresorul se oprește, purjând aerul în exces din cap și din furtunul de livrare printr-o supapă situată sub comutatorul de presiune (la versiunile delta/stea, prin intermediul unei electrovalve activate la oprirea motorului).
- Absența presiunii din cap facilitează repornirea ulterioară. Când se utilizează aer, compresorul repornește automat când se atinge valoarea de calibrare mai scăzută (aproximativ 2 bari între limita maximă și minimă). Presiunea din rezervor poate fi verificată cu manometrul furnizat (8).
- Compresorul continuă să opereze automat cu acest ciclu de lucru până când poziția comutatorului de presiune (5) figurile F-G) este modificată. Pentru a utiliza din nou compresorul, înainte de a-l reporni, așteptați cel puțin 10 secunde după ce a fost oprit.
- Presiunea aerului poate fi ajustată pentru a optimiza utilizarea de unelte acționate pneumatic utilizând butonul rotativ cu supapa deschisă (trăgându-l în sus și rotindu-l în sens orar pentru a mări presiunea și în sens antiorar pentru a o reduce) (fig. I). După ce ați stabilit valoarea dorită, apăsați butonul rotativ pentru a-l bloca.
- Valoarea setată poate fi verificată pe manometru (8).
- Verificați dacă consumul de aer și presiunea maximă de operare a uneltei pneumatice de utilizat sunt compatibile cu presiunea setată pe regulatorul de presiune și cu cantitatea de aer furnizată de compresor.
- După ce terminați activitatea, opriți mașina, scoateți ștecherul din priză și goliți rezervorul.

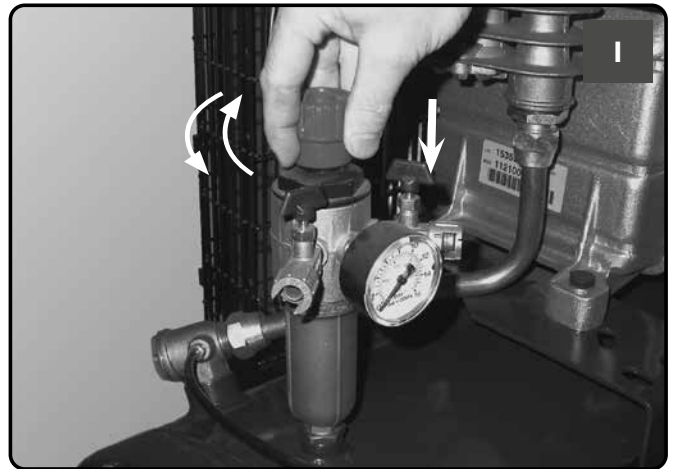
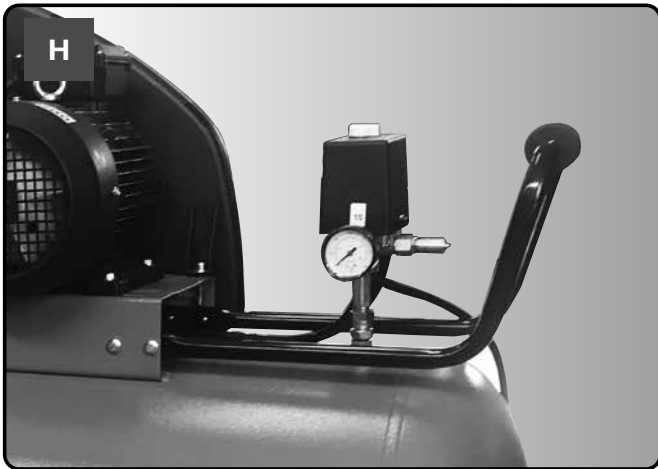
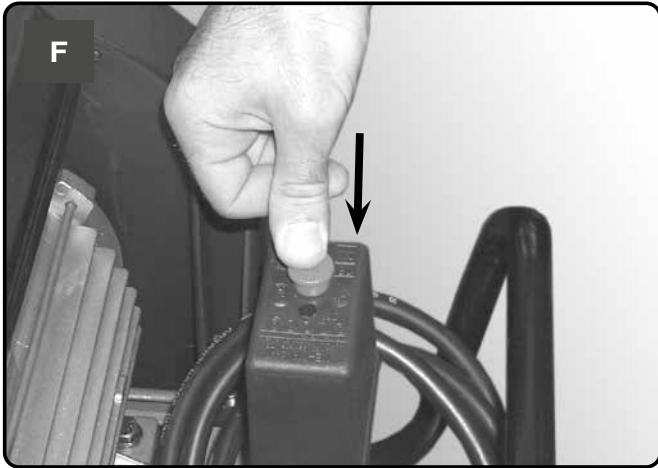



ÎNAINTE DE ORICE OPERAȚIUNE, SETAȚI ÎNTRERUPĂTORUL DE PRESIUNE ÎN POZIȚIA OFF (OPRIT), SCOATEȚI ȘTECHERUL DIN PRIZĂ ȘI GOLIȚI COMPLET REZERVORUL

Durata de operare a mașinii depinde de calitatea întreținerii.

Efectuați operațiunile de service cu mașina rece, purtând echipament individual de protecție.

Utilizați echipamentele potrivite pentru fiecare lucrare de service și utilizați numai piese de schimb originale.

Verificați dacă toate șuruburile, în special cele ale capului unității sunt strânse bine. Verificați strângerea capului înainte de prima pornire și după prima oră de funcționare.

STRÂNGEREA TIRANȚILOR CAPULUI

	Nm Cuplu minim	Nm Cuplu maxim
Șurub M6	9	11
Șurub M8	22	27
Șurub M10	45	55
Șurub M12	76	93
Șurub M14	121	148



TABEL DE ÎNTREȚINERE			
FUNCȚIE	DUPĂ PRIMELE 100 DE ORE	O DATĂ LA 100 DE ORE	O DATĂ LA 500 DE ORE
Curățarea filtrului de admisie și/sau înlocuirea elementului filtrant		•	
Strângerea tiranților capului	Verificați strângerea capului înainte de prima pornire și după prima oră de funcționare		
Golirea condensului din rezervor	Zilnic		
Verificarea întinderii curelelor	Periodic		
Inspectarea grosimii pereților rezervorului de aer.	Anual		

FILTRU DE AER



ÎNAINTE DE ORICE OPERAȚIUNE, SETAȚI ÎNTRERUPĂTORUL DE PRESIUNE ÎN POZIȚIA OFF (OPRIT), SCOATEȚI ȘTECHERUL DIN PRIZĂ ȘI GOLIȚI COMPLET REZERVORUL

Curățați filtrul de admisie conform tipului de mediu și, oricum, cel puțin o dată la 100 de ore. Dacă este necesar, înlocuiți filtrul (filtrul înfundat afectează eficiența, iar un filtru ineficient cauzează uzura mai severă a compresorului)



GOLIȚI REZERVORUL



ÎNAINTE DE ORICE OPERAȚIUNE, SETAȚI ÎNTRERUPĂTORUL DE PRESIUNE ÎN POZIȚIA OFF (OPRIT), SCOATEȚI ȘTECHERUL DIN PRIZĂ ȘI GOLIȚI COMPLET REZERVORUL

Efectuați această operațiune zilnic, deschizând supapa de golire manuală și verificați dacă există condens.

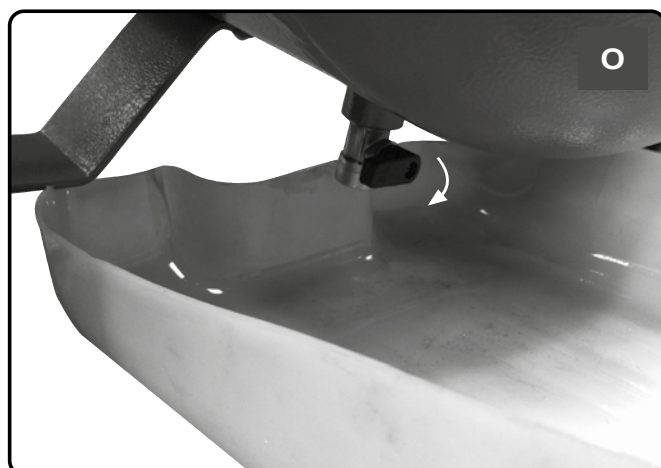
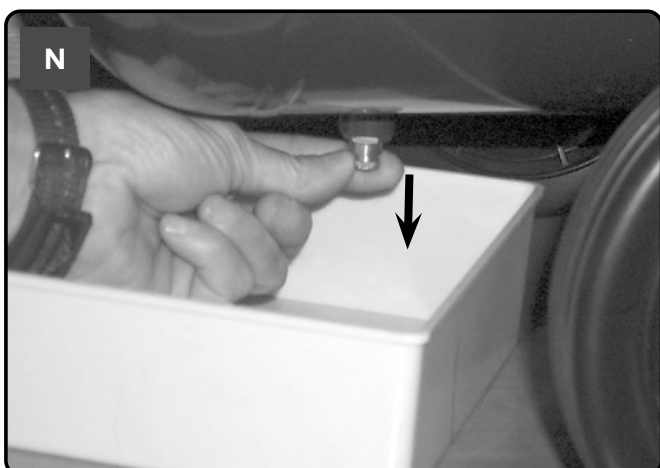

Uleiul uzat și condensul TREBUIE ELIMINATE în conformitate cu legile în vigoare și cele privind protecția mediului.

ÎNTINDEREA CURELELOR



ÎNAINTE DE ORICE OPERAȚIUNE, SETAȚI ÎNTRERUPĂTORUL DE PRESIUNE ÎN POZIȚIA OFF (OPRIT), SCOATEȚI ȘTECHERUL DIN PRIZĂ ȘI GOLIȚI COMPLET REZERVORUL

Verificați periodic întinderea curelelor, care trebuie să prezinte o încovoiere (f) de aproximativ 1 cm.

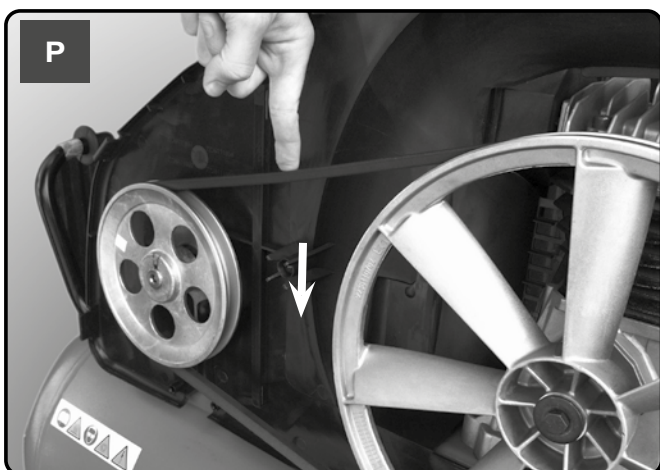

SUPAPA DE REȚINERE (consultați DEPANARE)



ÎNAINTE DE ORICE OPERAȚIUNE, SETAȚI ÎNTRERUPĂTORUL DE PRESIUNE ÎN POZIȚIA OFF (OPRIT), SCOATEȚI ȘTECHERUL DIN PRIZĂ ȘI GOLIȚI COMPLET REZERVORUL

Supapa de închidere nu funcționează corect datorită uzurii sau murdăriei de pe garnitura de etanșare.

Deșurubați capul hexagonal al supapei de închidere, curățați carcasa și discul cauciucat special (înlocuiți-l dacă este uzat). Remontați și strângeți cu grijă.





SOLICITAȚI ASISTENȚA UNUI TEHNICIAN CALIFICAT PENTRU OPERAȚIUNI ASUPRA COMPONENTELOR ELECTRICE (CABLURI, MOTOR, COMUTATOR DE PRESIUNE, PANOU ELECTRIC ETC.).

FUNCȚIE	FUNCȚIE	SOLUȚIE
Scurgere de aer de la supapa comutatorului de presiune.	Supapa de închidere nu funcționează corect datorită uzurii sau murdăriei de pe garnitura de etanșare.	Deșurubați capul hexagonal al supapei de închidere, curățați carcasa și discul cauciucat special (înlocuiți-l dacă este uzat). Remontați și strângeți cu grijă (consultați capitolul ÎNTREȚINERE).
	Robinet de evacuare a condensului (4) deschis.	Închideți robinetul de evacuare a condensului.
	Furtunul Rilsan nu este introdus corect în comutatorul de presiune.	Introduceți furtunul Rilsan corect în comutatorul de presiune.
Reducerea eficienței, pornire frecventă. Valori scăzute ale presiunii.	Consum excesiv.	Reduceți cererea de aer comprimat.
	Scurgeri de la racorduri și/sau țevi.	Înlocuiți garniturile.
	Înfundarea filtrului de admisie.	Curățați/înlocuiți filtrul de admisie (consultați capitolul ÎNTREȚINERE).
	Glisarea curelei.	Verificați întinderea curelei.
Motorul (3) și/sau compresorul se supraîncălesc neregulat.	Ventilație insuficientă.	Îmbunătățiți condițiile de mediu.
	Închiderea conductelor de aer.	Verificați și, dacă este necesar, curățați filtrul de aer (10).
După o încercare de a porni compresorul, acesta se oprește din cauza declanșării disjuncteurului termic cauzate de forțarea motorului.	Pornire cu capul compresorului încărcat.	Eliberați capul compresorului utilizând butonul de pe comutatorul de presiune (5).
	Temperatură scăzută.	Îmbunătățiți condițiile de mediu.
	Tensiune prea scăzută.	Verificați că tensiunea rețelei de alimentare se potrivește cu cea de pe plăcuța cu date. Eliminați cablurile prelungitoare, dacă există.
După o încercare de a porni compresorul, acesta se oprește din cauza declanșării disjuncteurului termic cauzate de forțarea motorului.	Electrovalvă inefficientă.	Apelați departamentul de service.

FUNCȚIE	FUNCȚIE	SOLUȚIE
În timpul operării, compresorul se oprește aparent fără vreun motiv.	Declanșarea disjuncteurului termic al motorului.	<p>Versiuni monofazate cu o singură treaptă: acționați butonul comutatorului de presiune (5), readucându-l în poziția OFF (OPRIT) (fig. A). Resetați disjuncteurul termic (fig. C) și reporniți (fig. B). Dacă defecțiunea persistă, apălați departamentul de service.</p>
		<p>Alte versiuni: Acționați butonul comutatorului de presiune (5), readucându-l în poziția OFF (OPRIT) și apoi în poziția ON (PORNIT) din nou (fig. D). Dacă defecțiunea persistă, apălați departamentul de service.</p>
	Defecțiune electrică.	Apelați departamentul de service.
În timpul funcționării, compresorul vibrează și motorul emite un bâzâit neregulat. Dacă se oprește, nu pornește din nou, deși sunetul de la motor persistă.	Motoare monofazate: condensator defect.	Solicitați înlocuirea condensatorului la departamentul de service
	motoare trifazate: Una dintre fazele sursei de alimentare trifazate lipsește probabil datorită arderii unei siguranțe.	Verificați siguranțele din panoul electric sau cutia de distribuție și, dacă este necesar, înlocuiți-le pe cele deteriorate.
Scurgeri de condens de la robinetul de aerisire (4).	Există murdărie/particule în robinet.	Curățați robinetul.

Monofazat

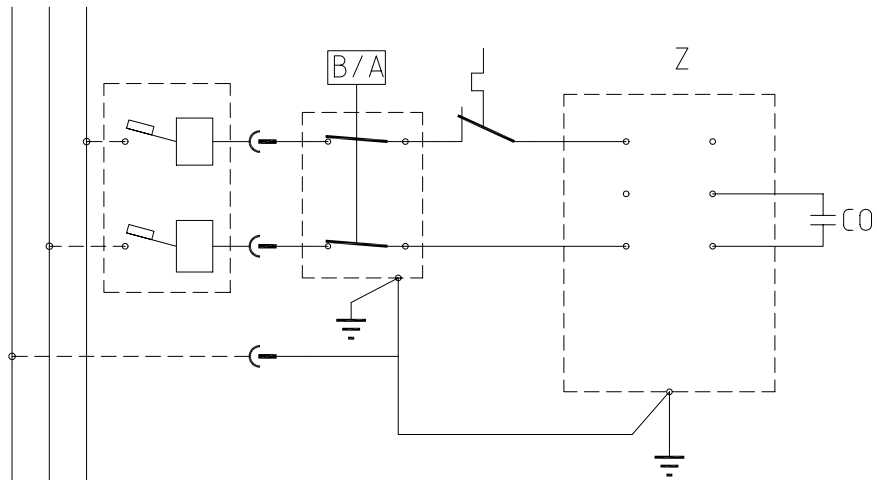

Trifazat

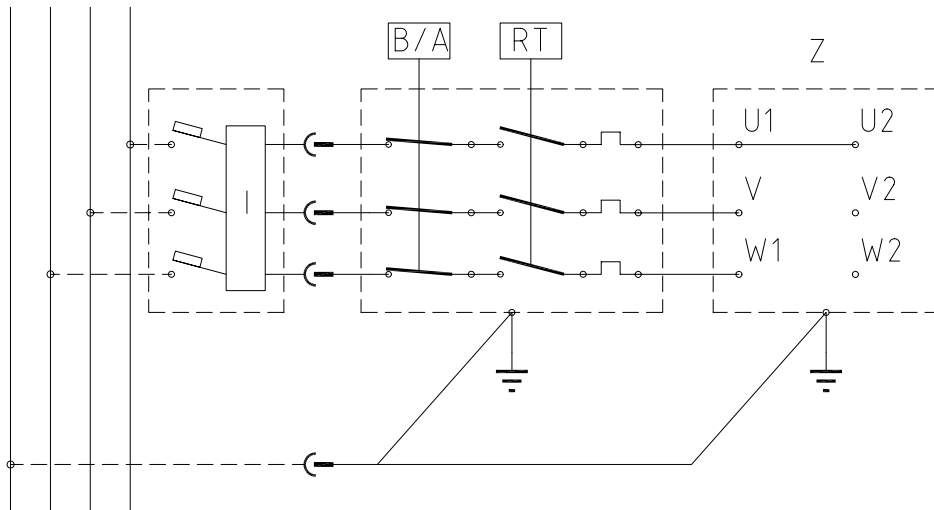

Trifazat

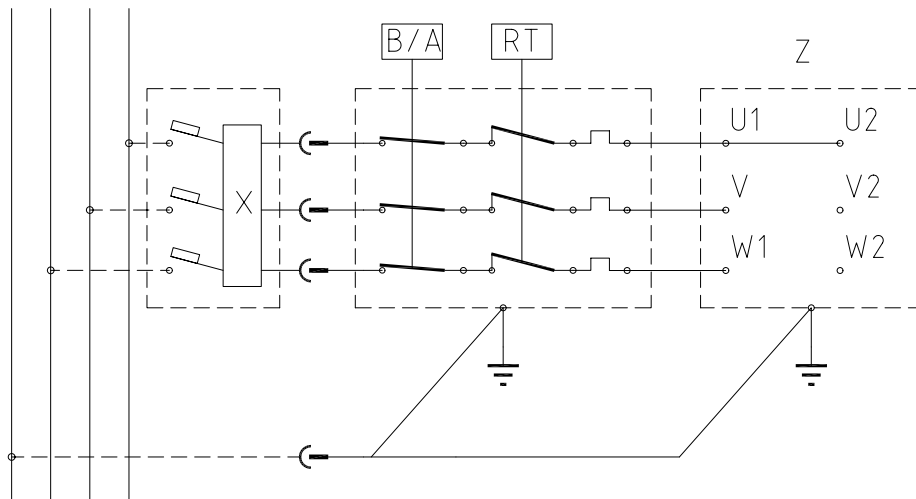



КАКВО ТРЯБВА ДА НАПРАВИТЕ

- Компресорът трябва да се използва в подходяща среда (добре проветрива, с температура между +5°C и +40°C) и никога на места, изложени на въздействието на прах, киселини, изпарения, експлозивни или запалими газове.
- Винаги поддържайте безопасно разстояние от най-малко 4 метра между компресора и работната зона.
- Всяко оцветяване на предпазителите на ремъка на компресора по време на боядисване означава, че разстоянието е твърде близко.
- Включете щепсела на електрическия кабел в контакт с подходяща форма, напрежение и честота, отговарящи на действащата нормативна уредба.
- За версии, работещи с 3-фазен ток, щепселът трябва да бъде монтиран от квалифициран електротехник съгласно местната нормативна уредба. Когато стартирате компресора за първи път, проверете правилна ли е посоката на въртене и съвпада ли тя с посоката, указана от стрелката на предпазителя на ремъка (версии с пластмасови предпазители) или на мотора (версии с метални предпазители).
- Използвайте удължителни кабели с максимална дължина 5 метра и с подходящо напречно сечение.
- Избягвайте използването на удължителни кабели с различна дължина, с преходници или с няколко контакта.
- Винаги използвайте бутона на пресостата, за да изключите компресора, или бутона на електрическото табло при модели, оборудвани с такова. Никога не изключвайте компресора чрез изваждане на щепсела, за да избегнете повторно стартиране с налягане в главата.
- Винаги използвайте ръкохватката, за да придвижвате компресора.
За стационарни версии препоръчваме да се използва палетна количка или вилчни повдигачи, като се уверите, че те стоят върху опорните си крака, повдигайки машината само от предната ѝ страна. Ако пренасяте компресора с повдигачи устройства, не трябва да упражнявате сила върху страните на машината, за да не я повредите. Освен това се уверете, че товарът е балансиран.
- По време на работа компресорът трябва да бъде поставен върху стабилна хоризонтална повърхност.
- Разположете компресора на най-малко 50 cm от стената, за да гарантирате оптимална циркулация на свеж въздух и правилно охлаждане.

КАКВО НЕ ТРЯБВА ДА ПРАВИТЕ

- Никога не насочвайте въздушната струя към други хора, животни или към тялото си. (Винаги носете предпазни очила, за да предпазите очите си от летящи предмети, които могат да бъдат вдигнати от струята).
- Никога не насочвайте към компресора струя течност, пръскана от инструмент, свързан към компресора.
- Никога не използвайте машината с боси крака или с мокри ръце и крака.
- Никога не дърпайте захранващия кабел, за да извадите щепсела от контакта или за да преместите компресора.
- Никога не оставяйте машината изложена на въздействието на неблагоприятни климатични условия (дъжд, слънце, мъгла, сняг).
- Никога не транспортирайте компресора, докато резервоарът е под налягане
- Резервоарът не трябва никога да бъде заваряван или машинно обработван. При неизправност или наличие на корозия го заменете изцяло.
- Не правете нищо по предпазния вентил.
- Никога не допускайте външни лица да използват компресора. Не допускайте деца и животни до работната зона.
- Никога не поставяйте запалими, найлонови или платнени частици в близост до и/или върху компресора.
- Никога не почиствайте компресора със запалими течности или разтворители. Почиствайте компресора само с влажна кърпа, след като сте се уверили, че сте го изключили от захранването.
- Компресорът е проектиран само за сгъстяване на въздух и не трябва да се използва за друг тип газове.
- Сгъстеният от компресора въздух не може да се използва за фармацевтични, хранителни или болнични цели, като изключение правят някои видове лечения. Той не е подходящ за пълнене на бутилки с въздух на водолази.
- Никога не използвайте компресора без предпазители (предпазител на ремъка) и никога не докосвайте движещите се части.
- Не докосвайте частите, отбелязани с този символ  (**вижте изображенията**), обозначаващ компоненти, които достигат висока температура по време на работа и поддържат висока температура известно време след спиране на машината.

- Този компресор е проектиран за непрекъснат режим на работа, посочен на идентификационната табелка на мотора (например S3-50 означава 5 минути ВКЛ. и 5 минути ИЗКЛ.). В случай на прегряване се задейства термопрекъсвачът на мотора, който автоматично спира захранването, когато температурата стане твърде висока поради подаване на свръхток.

За улесняване на повторното стартиране на машината е важно не само да извършите посочените операции, а също и да настроите бутона на пресостата (5), като го завъртите в положение OFF (ИЗКЛ.), а след това отново в положение ON (ВКЛ.) (фигури А-В-Д).

При версии, работещи с еднофазен ток, натиснете бутона за рестартиране на клемното табло на мотора (фиг. С).

При версии, работещи с 3-фазен ток, действайте ръчно с бутона на пресостата, като го завъртите в положение ON (ВКЛ.).

- Версиите, работещи с еднофазен ток, са оборудвани с пресостат (5), който има вентилационна клапа за въздух със забавено затваряне (или с клапа, разположена на възвратния вентил), което улеснява стартирането на мотора (3); поради това въздушна струя в продължение на няколко секунди при празен резервоар се смята за нормално.
- За да се гарантира сигурността на машината, всички компресори са снабдени с предпазен вентил, който се задейства при неизправност на пресостата (фиг. Е).
- При свързване на пневматичен инструмент към маркуча за съгъстения въздух, подаван от компресора, е задължително да се прекъсне потокът на въздух от маркуча.
- Към компресора може да се прикачат голям брой принадлежности и пневматични инструменти: за инструкциите за употреба вижте съответните им ръководства.
- Използването на съгъстен въздух за различните предвидени цели (напомпване, пневматични инструменти, боядисване, измиване с почистващи препарати само на водна основа и др.) изисква необходимите познания и спазване на установените правила за всяка отделна употреба.

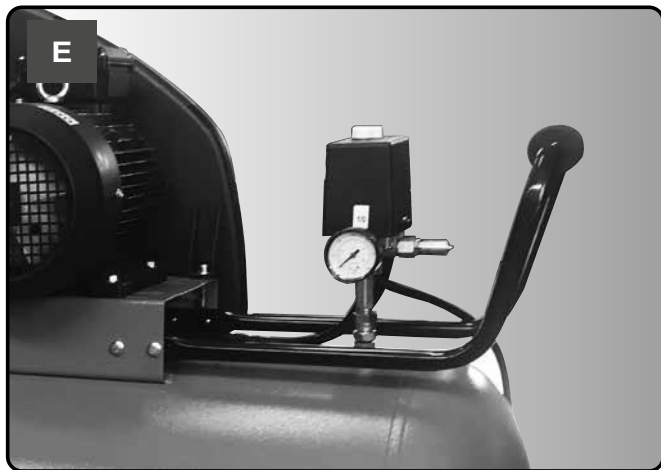
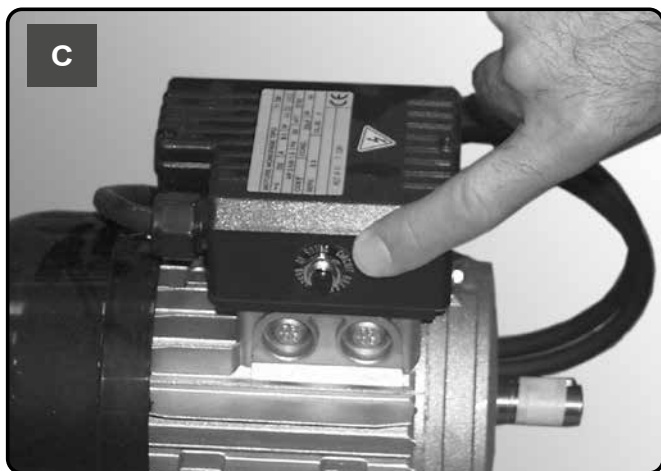
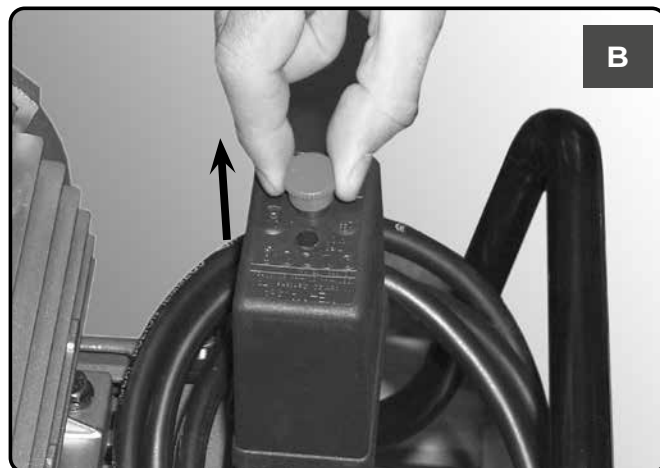
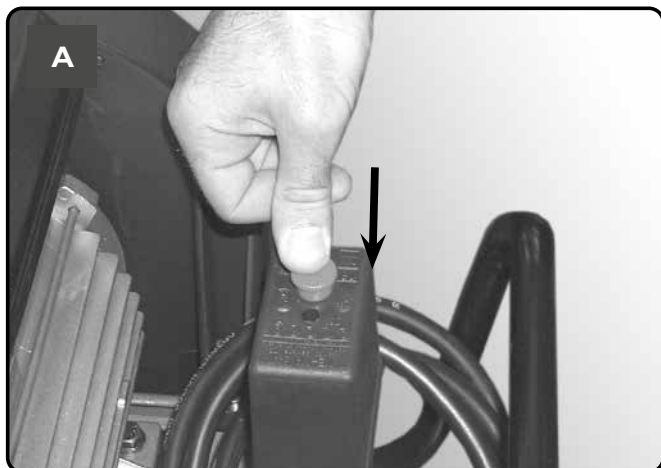

- Необходимо е да се предотврати образуването на ръжда: в зависимост от условията на използване е възможно в резервоара да се натрупа кондензат (1), който трябва да се източва ежедневно. Това може да се извърши ръчно, с отваряне на изпускателния вентил, или чрез автоматично източване, ако резервоарът има монтирано такова устройство (4). Във всички случаи е необходима ежеседмична проверка на правилното функциониране на автоматичния вентил. Тя се извършва с отваряне на ръчния изпускателен вентил и проверка за наличие на кондензат (фиг. N, O).
- **Необходимо е дебелината на стените на въздушния резервоар (1) да се проверява ежегодно от компетентен орган, понеже корозията в резервоара може да намали дебелината на стоманените стени, създавайки риск от експлозия. Ако е приложимо, съблюдавайте местните стандарти. Не се допуска използването на въздушния резервоар, ако дебелината на стените е под минималната стойност, посочена в сертификата на резервоара (част от документацията, доставена с компресора).**
- Експлоатационният срок на въздушния ресивър (1) зависи най-вече от работната среда. Избягвайте да инсталирате компресора в замърсена и корозивна среда, тъй като това може да скъси драстично експлоатационния срок на резервоара.
- Не поставяйте резервоара (1) или прикрепените компоненти директно върху земята или неподвижни конструкции. Монтирайте на резервоара за високо налягане виброгасители, за да избегнете евентуална неизправност поради умора, причинена от трептенията на резервоара по време на използване.
- Използвайте резервоара (1) с налягане и температура в границите, посочени върху идентификационната табелка и отчета за изпитването.
- Не се допускат изменения на този резервоар чрез заваряване, пробиване или други механични методи.

- Сглобете колелата и крачетата или въртящото се колело (за модели, оборудвани с такова).
За версии с фиксирани крачета сглобете предната скоба или виброгасителите, ако са включени.
- Проверете съответствието между данните на табелката на компресора и действителните характеристики на електрическата система. Допустимо е отклонение от $\pm 10\%$ от номиналната стойност.
- Включете щепсела в подходящ контакт, като се уверите, че бутонът на пресостата (5), разположен върху компресора, е в положение "О" (ИЗКЛ.) (фиг. F-G).
- За версии, работещи с 3-фазен ток, свържете щепсела към табло, защитено с подходящи предпазители.
- В този момент компресорът е готов за използване.
- С натискане на бутона на пресостата (5) компресорът стартира, помпайки въздух в резервоара чрез нагнетателния шланг.
- При достигане на максимално работно налягане (фабрично зададено по време на изпитване) компресорът спира, изпускайки излишния въздух от главата и нагнетателния шланг през вентил, разположен под пресостата (при версии delta/star въздухът се изпуска през електрически вентил, който се задейства, когато моторът спре).
- Липсата на налягане в главата улеснява следващото стартиране. Когато се използва въздух, компресорът се рестартира автоматично, когато бъде достигната по-ниската стойност на калибриране (прибл. 2 bar между горната и долната стойност). Налягането в резервоара може да се провери на предоставения манометър (8).
- Компресорът продължава да работи автоматично с този работен цикъл, докато не бъде променено положението на бутона на пресостата (5) (фиг. F-G). За да използвате компресора отново, изчакайте най-малко 10 секунди, след като се е изключил, преди отново да го стартирате.
- Налягането на въздуха може да се регулира с цел оптимизиране на използването на пневматични инструменти, като действате върху регулатора при отворен вентил (издърпването на регулатора и завъртането му по посока на часовниковата стрелка увеличава налягането, а обратно на часовниковата стрелка го намалява) (фиг. I). След задаване на желаната стойност натиснете регулатора, за да го заключите.
- Можете да проверите зададената стойност на манометъра (8).
- Проверете дали разходът на въздух и максималното работно налягане на пневматичния инструмент, който ще използвате, са съвместими с налягането, зададено с регулатора на налягане, и с количеството въздух, доставяно от компресора.
- Когато свършите работа, спрете машината, изключете щепсела и изпразнете резервоара.

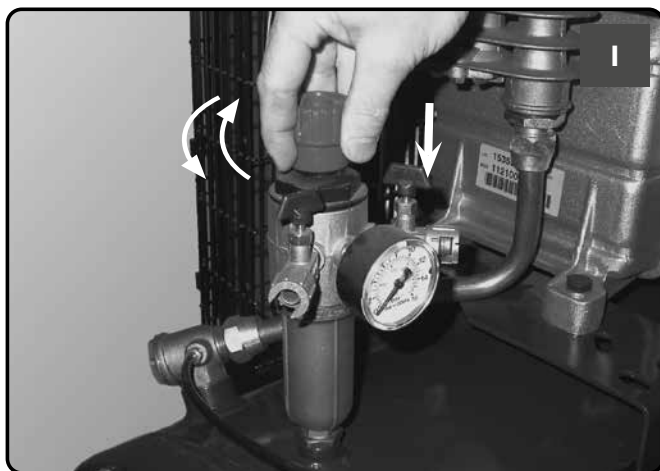
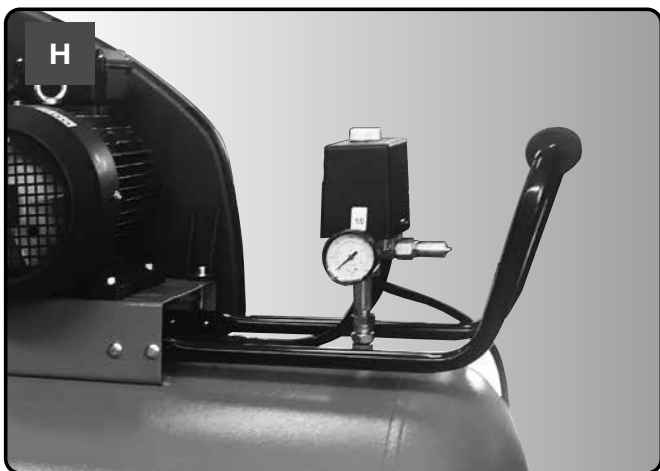



ПРЕДИ ВСЯКА ОПЕРАЦИЯ ЗАДАВАЙТЕ ПРЕСОСТАТА В ПОЛОЖЕНИЕ OFF (ИЗКЛ.), ИЗКЛЮЧВАЙТЕ ЩЕПСЕЛА И ИЗТОЧВАЙТЕ НАПЪЛНО РЕЗЕРВОАРА

Експлоатационният живот на машината зависи от качеството на техническото обслужване.

Извършвайте операциите по обслужване при студена машина и носете лични предпазни средства.

Използвайте оборудването, което е най-подходящо за конкретната операция по обслужване, и използвайте само оригинални резервни части.

Уверете се, че всички винтове, особено тези на главата на компресора, са добре затегнати. Проверете затягането на главата преди първоначалното стартиране и след първия час работа.

ЗАТЯГАНЕ НА ОБТЕГАЧИТЕ НА ГЛАВАТА

	Nm Мин. въртящ момент на затягане	Nm Макс. въртящ момент на затягане
Винт M6	9	11
Винт M8	22	27
Винт M10	45	55
Винт M12	76	93
Винт M14	121	148



ТАБЛИЦА ЗА ТЕХНИЧЕСКО ОБСЛУЖВАНЕ

ФУНКЦИЯ	СЛЕД ПЪРВИТЕ 100 ЧАСА	НА ВСЕКИ 100 ЧАСА	НА ВСЕКИ 500 ЧАСА
Почистване на смукателния филтър и/или смяна на филтриращия елемент		•	
Затягане на обтегачите на главата	Проверете затягането на главата преди първоначалното стартиране и след първия час работа		
Източване на кондензата от резервоара	Ежедневно		
Проверка на опън на ремъците	Периодично		
Проверка на дебелината на стените на въздушния резервоар.	Ежегодно		

ВЪЗДУШЕН ФИЛТЪР



ПРЕДИ ВСЯКА ОПЕРАЦИЯ ЗАДАВАЙТЕ ПРЕСОСТАТА В ПОЛОЖЕНИЕ OFF (ИЗКЛ.), ИЗКЛЮЧВАЙТЕ ЩЕПСЕЛА И ИЗТОЧВАЙТЕ НАПЪЛНО РЕЗЕРВОАРА

Почиствайте смукателния филтър в зависимост от типа работна среда и във всички случаи поне на всеки 100 часа. Ако е необходимо, сменете филтъра (запушеният филтър влошава ефективността, а неефективен филтър причинява по-бързо износване на компресора)



ИЗТОЧВАНЕ НА РЕЗЕРВОАРА



ПРЕДИ ВСЯКА ОПЕРАЦИЯ ЗАДАВАЙТЕ ПРЕСОСТАТА В ПОЛОЖЕНИЕ OFF (ИЗКЛ.), ИЗКЛЮЧВАЙТЕ ЩЕПСЕЛА И ИЗТОЧВАЙТЕ НАПЪЛНО РЕЗЕРВОАРА

Извършвайте тази операция ежедневно, като отворите ръчния изпускателен вентил и проверите за наличие на кондензат.

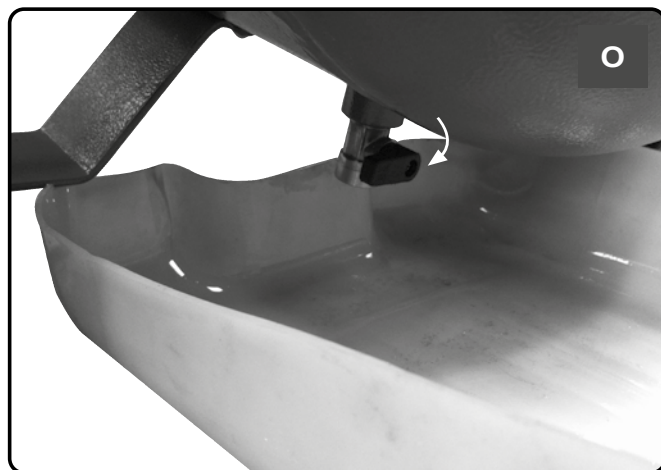
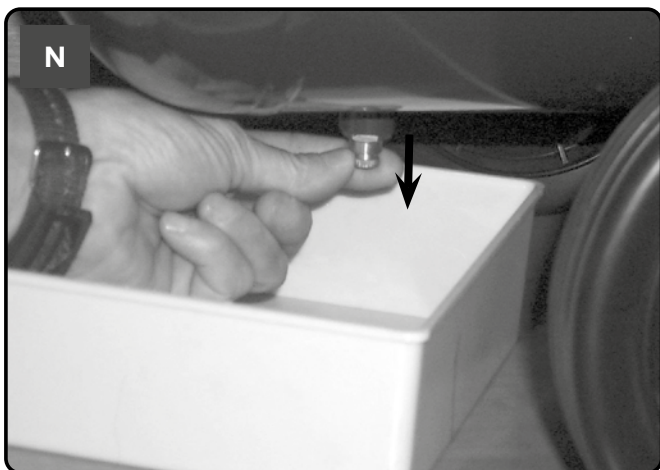

Изразходваното масло и кондензатът ТРЯБВА ДА СЕ ИЗХВЪРЛЯТ в съответствие с действащата нормативна уредба относно защитата на околната среда.

НАТЯГАНЕ НА РЕМЪКА



ПРЕДИ ВСЯКА ОПЕРАЦИЯ ЗАДАВАЙТЕ ПРЕСОСТАТА В ПОЛОЖЕНИЕ OFF (ИЗКЛ.), ИЗКЛЮЧВАЙТЕ ЩЕПСЕЛА И ИЗТОЧВАЙТЕ НАПЪЛНО РЕЗЕРВОАРА

Периодично проверявайте натягането на ремъците, които трябва да имат свиване (f) от около 1 cm.

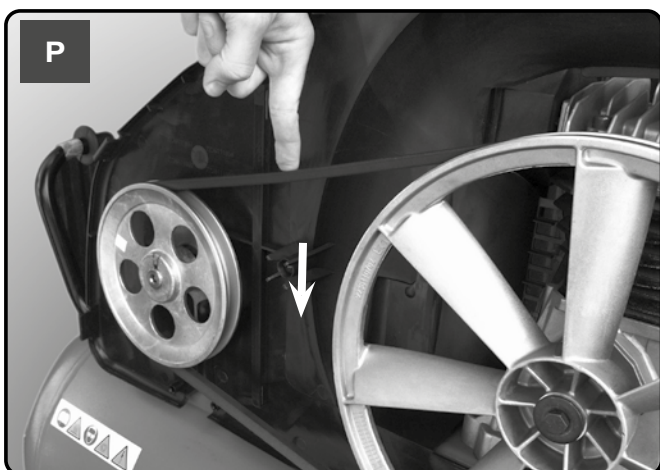

ВЪЗВРАТЕН ВЕНТИЛ (ВЖ. ОТКРИВАНЕ И ОТСТРАНЯВАНЕ НА НЕИЗПРАВНОСТИ)



ПРЕДИ ВСЯКА ОПЕРАЦИЯ ЗАДАВАЙТЕ ПРЕСОСТАТА В ПОЛОЖЕНИЕ OFF (ИЗКЛ.), ИЗКЛЮЧВАЙТЕ ЩЕПСЕЛА И ИЗТОЧВАЙТЕ НАПЪЛНО РЕЗЕРВОАРА

Възвратният вентил не функционира правилно поради износване или замърсяване на уплътнението.

Развийте шестостенната глава на възвратния вентил, почистете корпуса и специалния гумен диск (сменете го, ако е износен). Сглобете отново и затегнете внимателно.



8 ОТКРИВАНЕ И ОТСТРАНЯВАНЕ НА НЕИЗПРАВНОСТИ **BG**



ЗА РАБОТИТЕ ПО ЕЛЕКТРИЧЕСКИТЕ КОМПОНЕНТИ (КАБЕЛИ, МОТОР, ПРЕСОСТАТ, ЕЛ. ТАБЛО И ДР.) ПОТЪРСЕТЕ СЪДЕЙСТВИЕ ОТ КВАЛИФИЦИРАН ЕЛЕКТРОТЕХНИК.

ФУНКЦИЯ	ФУНКЦИЯ	РЕШЕНИЕ
Изтичане на въздух от вентила на пресостата.	Възвратният вентил не функционира правилно поради износване или замърсяване на уплътнението.	Развийте шестостенната глава на възвратния вентил, почистете корпуса и специалния гумен диск (сменете го, ако е износен). Сглобете отново и затегнете внимателно (вж. глава ТЕХНИЧЕСКО ОБСЛУЖВАНЕ).
	Кранчето за източване на кондензата (4) е отворено.	Затворете кранчето за източване на кондензата.
	Маркучът Rilsan не е пъхнат правилно в пресостата.	Вкарайте правилно маркуча Rilsan в пресостата.
Намаляване на ефективността, често стартиране. Ниски стойности на налягането.	Прекалено висок разход.	Намалете подаването на сгъстен въздух.
	Течове от съединенията и/или маркучите.	Сменете уплътненията.
	Запушване на смукателния филтър.	Почистете/сменете смукателния филтър (вж. глава ТЕХНИЧЕСКО ОБСЛУЖВАНЕ).
	Приплъзване на ремъка.	Проверете натягането на ремъка.
Моторът (3) и/или компресорът прегряват неправилно.	Недостатъчна вентилация.	Подобрейте условията на околната среда.
	Затваряне на въздухопроводите.	Проверете и ако е необходимо, почистете въздушния филтър (10).
След опит за стартиране на компресора той спира поради задействане на термопрекъсвача, причинено от форсиране на мотора.	Стартиране с налягане в главата на компресора.	Освободете налягането от главата, като използвате бутона на пресостата (5).
	Ниска температура.	Подобрейте условията на околната среда.
	Твърде ниско напрежение.	Уверете се, че напрежението на електрическата мрежа съвпада с посоченото на табелката с основни данни. Премахнете всички удължителни кабели.
След опит за стартиране на компресора той спира поради задействане на термопрекъсвача, причинено от форсиране на мотора.	Неефективен електрически клапан.	Обадете се на сервизния център.

ФУНКЦИЯ	ФУНКЦИЯ	РЕШЕНИЕ
По време на работа компресорът спира без видима причина.	Задействане на термопрекъсвача на мотора.	Едностъпални, монофазни версии: върнете бутона на пресостата (5) в положение OFF (ИЗКЛ.) (фиг. А). Нулирайте термопрекъсвача (фиг. С) и рестартирайте (фиг. В). Ако неизправността не бъде отстранена, обадете се на сервизния център.
		Други версии: Върнете бутона на пресостата (5) в положение OFF (ИЗКЛ.) и след това отново в положение ON (ВКЛ.) (фиг. D). Ако неизправността не бъде отстранена, обадете се на сервизния център.
	Електрическа неизправност.	Обадете се на сервизния център.
По време на работа компресорът вибрира и моторът издава неправилен бръмчащ звук. Ако спре, той не се рестартира, въпреки че моторът продължава да издава този звук.	Монофазни електродвигатели: неизправен кондензатор.	Свържете се със сервизния център, който да смени кондензатора
	3-фазни електродвигатели: Една от фазите на 3-фазното захранване липсва - вероятно поради изключил предпазител.	Проверете предпазителите в електрическото табло или електрическия шкаф и ако е необходимо, сменете повредените.
Теч на кондензат от кранчето за източване (4).	Наличие на мръсотия или твърди частици в кранчето.	Почистете кранчето.

Еднофазен ток

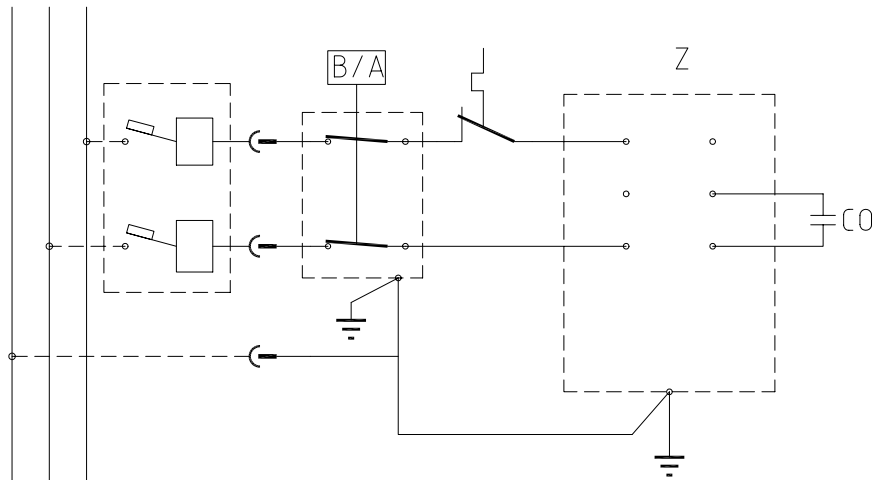

Трифазен ток

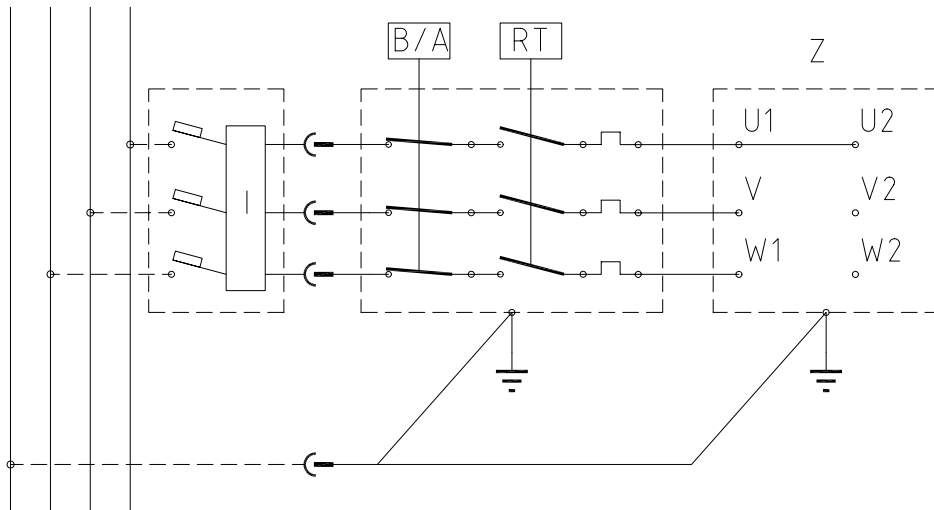

Трифазен ток

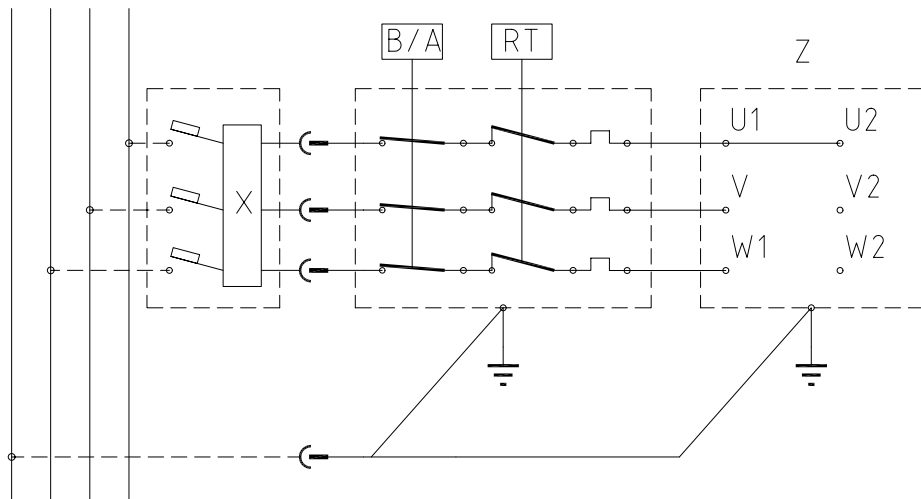

ŠTA TREBA RADITI

- **Kompresor se mora koristiti u odgovarajućem okruženju (dobro provetrenom, sa temperaturom između +5 °C i +40 °C) i nikada na mestima sa prašinom, kiselinom, isparenjima, eksplozivnim ili zapaljivim gasovima.**
- Uvek održavajte bezbedno rastojanje od najmanje 4 metra između kompresora i radne oblasti.
- Ukoliko se boja pojavi na štitnicima remena kompresora tokom operacija farbanja, to znači da je rastojanje previše kratko.
- Umetnite utikač električnog kabla u utičnicu odgovarajućeg oblika, napona i frekvencije u skladu sa važećim propisima.
- Za 3-fazne verzije, utikač treba da postavi kvalifikovani električar u skladu sa lokalnim propisima. Prilikom prvog pokretanja kompresora, proverite da li je smer rotacije ispravan i da li se poklapa sa smerom koji pokazuje strelica na štitniku remena (verzije sa plastičnim štitnikom) ili na motoru (verzije sa metalnim štitnikom).
- Koristite produžne kablove maksimalne dužine 5 metara i odgovarajućeg poprečnog preseka.
- Korišćenje produžnih kablova druge dužine, a takođe i adaptera i višestrukih utičnica treba izbegavati.
- Uvek koristite prekidač presostata za isključivanje kompresora ili prekidač na električnom panelu za modele koji su njime opremljeni. Kompresor nikada ne isključujte izvlačenjem utikača kako bi se izbeglo ponovno pokretanje sa pritiskom u glavi.
- Za pomeranje kompresora uvek koristite ručicu.
Za stacionarne verzije, preporučujemo korišćenje transportnih paleta ili viljuškara, vodeći računa da budu postavljeni u okviru potporne baze i da podižu mašinu samo sa prednje strane.
Ako se kompresorom rukuje pomoću uređaja za podizanje, morate izbegavati prekomernu silu sa bočnih strana mašine, kako se ne bi oštetila. Pored toga, vodite računa da teret bude izbalansiran.
- Prilikom rada, kompresor mora biti postavljen na stabilnu, horizontalnu površinu.
- Kompresor postavite najmanje 50 cm od zida kako bi se obezbedila optimalna cirkulacija svežeg vazduha i obezbedilo ispravno hlađenje.

ŠTA NE TREBA RADITI

- Nikada ne usmeravajte mlaz vazduha prema nekoj osobi, životinji niti prema sebi. (Uvek nosite zaštitne naočari da biste zaštitili oči od letećih predmeta koje mlaz može podići).
- Nikada ne usmeravajte mlaz tečnosti koje prskaju alati povezani na kompresor prema kompresoru.
- Alat nikada ne koristite bosih stopala ili vlažnih ruku ili stopala.
- Nikada ne vucite kabl za napajanje da biste izvukli utikač iz utičnice ili da biste pomerili kompresor.
- Uređaj nikada ne izlažite nepogodnim vremenskim uslovima (kiši, suncu, magli, snegu).
- Kompresor nikada ne transportujte kada je rezervoar pod pritiskom
- Rezervoar nikada ne varite i ne obrađujte mašinski. U slučaju kvarova ili korozije, potpuno ga zamenite.
- Nikada ne pokušavajte da popravite bezbednosni ventil.
- Nikada ne dozvolite nestručnim licima da koriste kompresor. Decu i životinje držite dalje od radne oblasti.
- Zapaljive predmete, predmete od najlona i tkanine nikada ne postavljajte u blizini i/ili na kompresor.
- Kompresor nikada ne čistite zapaljivim tečnostima ili rastvaračima. Čistite samo vlažnom krpom, a pre toga obavezno izvucite utikač iz utičnice.
- Kompresor je dizajniran samo za komprimovanje vazduha i ne sme se koristiti ni za jednu drugu vrstu gasa.
- Komprimovan vazduh koji kompresor proizvodi se ne sme koristiti u farmaceutске svrhe, u svrhe proizvodnje hrane ili bolničke svrhe, osim nakon posebnih tretiranja. Nije pogodan za punjenje ronilačkih boca za vazduh.
- Kompresor nikada ne koristite bez štitnika (štitnik remena) i nikada ne dodirujte pokretne delove.
- Ne dodirujte delove obeležene ovim simbolom  (**vidite slike**), koji ukazuje na komponente koje dostižu visoke temperature tokom rada i održavaju visoku temperaturu neko vreme nakon zaustavljanja mašine.

- **Ovaj kompresor je izrađen da radi sa odnosom nekontinuiranosti navedenom na nazivnoj pločici motora** (na primer, S3-50 znači 5 minuta UKLJUČEN i 5 minuta ISKLJUČEN). U slučaju pregrevanja, termički osigurač motora iskače i automatski isključuje napajanje kada je temperatura previsoka usled prekomernog skoka struje.

Radi lakšeg restartovanja mašine, važno je ne samo obaviti navedene operacije, već i podesiti dugme presostata (5), vraćajući ga na položaj OFF (Isključeno), a zatim ponovo na položaj ON (Isključeno) (slike A-B-D).

Na monofaznim verzijama, pritisnite dugme za resetovanje na razvodnoj kutiji motora (**sl. C**).

Na 3-faznim verzijama, ručno delujte na dugme presostata, vraćajući ga na položaj ON (Uključeno).

- Monofazne verzije su opremljene presostatom (5) koji je opremljen ventilom za otpuštanje vazduha sa odloženim zatvaranjem (ili ventilom koji se nalazi na nepovratnom ventilu) koji olakšava pokretanje motora (3); stoga se mlaz vazduha iz njega koji traje nekoliko sekundi, dok je rezervoar prazan, smatra normalnim.
- Kako bi bila zagarantovana bezbednost mašine, svi kompresori su opremljeni bezbednosnim ventilom koji se aktivira u slučaju kvara presostata (**sl. E**).
- Prilikom povezivanja alata koji se napaja vazduhom na crevo za komprimovani vazduh koji dostavlja kompresor, prekid protoka vazduha iz creva je obavezan.
- Različit dodatni pribor i pneumatski alat se može primeniti na kompresor: za uputstva za upotrebu, pogledajte odgovarajuće priručnike.
- Korišćenje komprimovanog vazduha u različite predviđene svrhe (naduvavanje, alati koji se napajaju vazduhom, farbanje, pranje samo deterdžentima na bazi vode itd.) zahteva znanje i postupanje u skladu sa ustanovljenim pravilima za svaku pojedinačnu upotrebu.

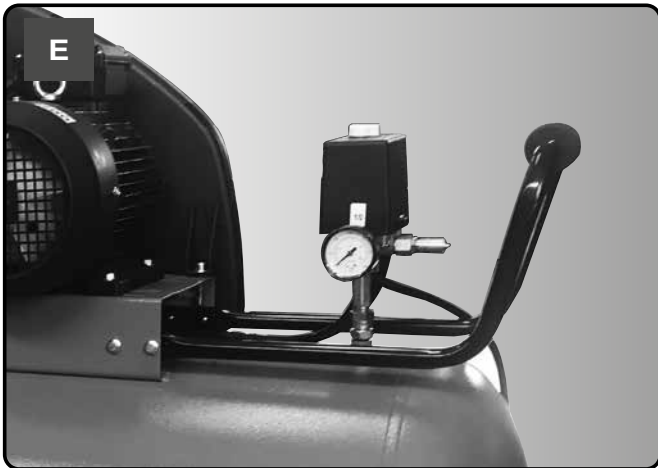
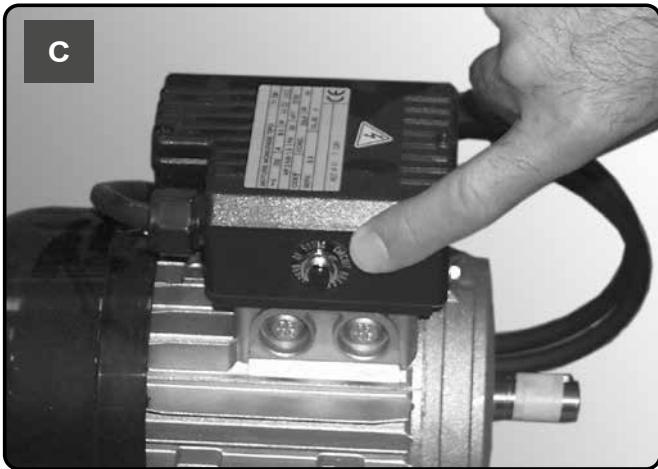
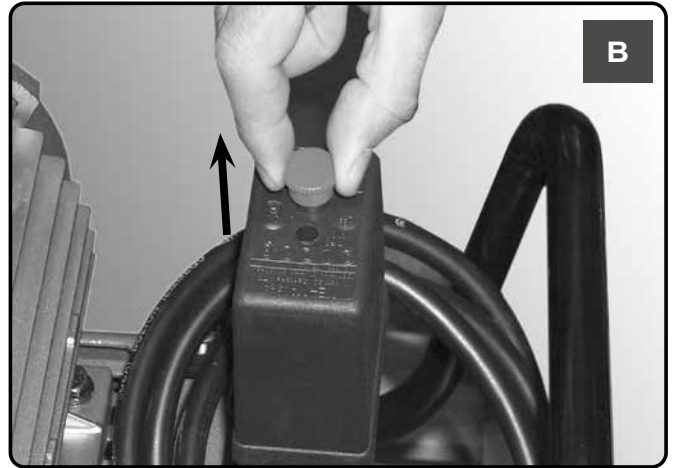
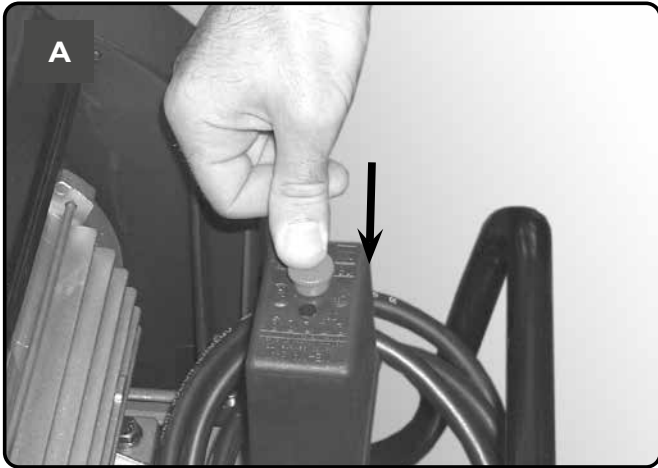

- Neophodno je sprečiti formiranje rđe: u zavisnosti od uslova korišćenja, kondenzacija može da se stvori unutar rezervoara (1) i mora se dnevno prazniti. Ovo se može obaviti ručno, otvaranjem ispusnog ventila ili putem automatskog odvoda, ako je postavljen na rezervoar (4). Ipak, potrebna je nedeljna provera pravilnog rada automatskog ventila. Ovo se mora uraditi otvaranjem ručnog ispusnog ventila i proveravanjem da li postoje kondenzati (sl. N, O).
- **Potrebno je da debljinu zidova rezervoara za vazduh (1) godišnje proverava kompetentno lice, jer korozija unutar rezervoara može da smanji debljinu čeličnih zidova, sa posledičnim rizikom od eksplozija. Ako je primenljivo, ispoštujte lokalne standarde. Nije dozvoljeno korišćenje rezervoara za vazduh kada debljina zidova ne dostiže minimalnu vrednost navedenu u sertifikatu rezervoara (deo dokumentacije dostavljene uz jedinicu).**
- Radni vek prijemnika za vazduh (1) većim delom zavisi od radnog okruženja. Izbegavajte instaliranje kompresora u zaprljanom i korozivnom okruženju, jer to može znatno da smanji radni vek posude.
- Ne pričvršćujte posudu (1) ili postavljene komponente direktno na tlo ili fiksne strukture. Opremite posudu pod pritiskom prigušivačima vibracija da biste izbegli moguće zamaranje uzrokovano vibracijama posude tokom korišćenja.
- Koristite posudu (1) u okviru ograničenja pritiska i temperature navedenim na natpisnoj pločici i izveštaju o testiranju.
- Nikakve izmene se ne smeju vršiti na ovoj posudi putem varenja, bušenja ili drugih mehaničkih metoda.

- Sklopite točkove i bazu ili okretni točak za modele na kojima postoji.

Za verzije sa fiksnom bazom, sklopite prednji komplet stege ili prigušivače vibracija ako su uključeni.

- Proverite da li se podaci na pločici kompresora poklapaju sa stvarnim specifikacijama električnog sistema. Dozvoljeno je odstupanje od $\pm 10\%$ u o odnosu na nazivnu vrednost.
- Umetnite utikač za napajanje u odgovarajuću utičnicu proveravajući da li je dugme presostata (5) koji se nalazi na kompresoru u položaju „O” (ISKLJUČENO) (**slike F-G**).
- Kod 3-faznih verzija, povežite utikač na panel zaštićen odgovarajućim osiguračima.
- Tada je kompresor spreman za korišćenje.
- Delovanjem na prekidač presostata (5) se kompresor pokreće, pumpajući vazduh u rezervoar putem dovodnog creva.
- Kada se dostigne maksimalni radni pritisak (fabrički podešen tokom testiranja), kompresor se zaustavlja, ispuštajući prekomerni vazduh koji postoji u glavi i dovodnom crevu putem ventila koji se nalazi ispod presostata (kod delta/star verzija, putem elektroventila koji se aktivira kada se motor zaustavi).
- Odsustvo pritiska u glavi olakšava naknadno restartovanje. Kada se koristi vazduh, kompresor se restartuje automatski kada se dostigne donja vrednost kalibracije (oko 2 bara između gornje i donje). Pritisak unutar rezervoara se može proveriti na dostavljenom meraču (8).
- Kompresor nastavlja automatski da radi ovim radnim ciklusom dok se položaj prekidača presostata (5) slike F-G) ne promeni. Da biste ponovo koristili kompresor, sačekajte najmanje 10 sekundi nakon isključivanja pre restartovanja.
- Pritisak vazduha se može regulisati kako bi se optimizovala upotreba alata koji se napajaju vazduhom, a koji rade pomoću dugmeta sa otvorenim ventilom (povlačenjem nagore i okretanjem u smeru kretanja kazaljki na satu radi povećanja pritiska i u smeru suprotnom od kretanja kazaljki na satu radi smanjenja) (sl. I). Kada podesite potrebnu vrednost, gurnite dugme nadole da biste ga zaključali.
- Podešena vrednost se može proveriti na meraču (8).
- Proverite da li su potrošnja vazduha i maksimalni radni pritisak pneumatskog alata koji će se koristiti kompatibilni sa pritiskom podešenim na regulatoru pritiska i sa količinom vazduha koju doprema kompresor.
- Kada završite sa radom, zaustavite mašinu, izvucite utikač i ispraznite rezervoar.

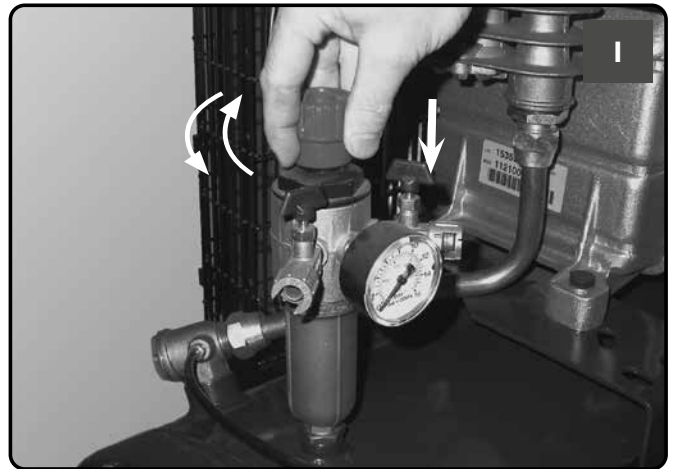
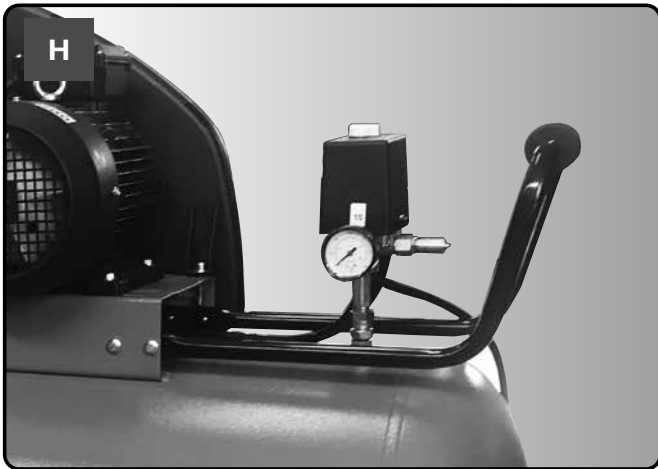
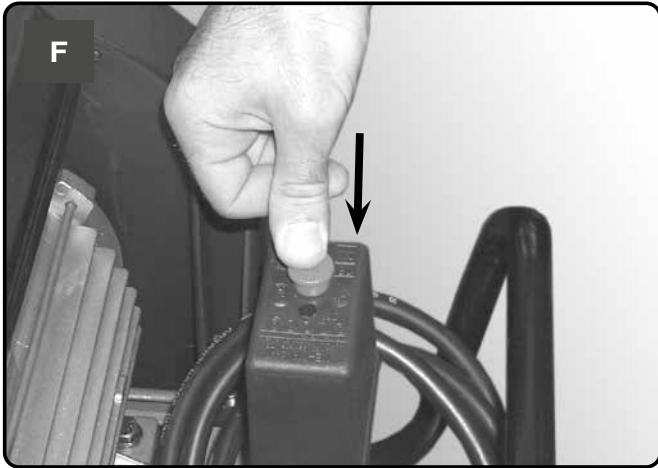



PRE BILO KOJE OPERACIJE, POSTAVITE PRESOSTAT NA ISKLJUČENI POLOŽAJ, IZVUCITE UTIKAČ I POTPUNO ISPRAZNITE REZERVOAR

Servisni radni vek mašine zavisi od kvaliteta održavanja.

Zadatke servisiranja obavljajte kada je mašina hladna, uz nošenje lične zaštitne opreme.

Koristite opremu koja odgovara svakom zadatku servisiranja i koristite samo originalne rezervne delove.

Proverite da li su svi zavrtnji, posebno oni na glavi jedinice, pravilno zategnuti. Proverite zategnutost glave pre prvog pokretanja i nakon prvog sata rada.

ZATEZANJE ZATEZNIH ŠIPKI GLAVE

	Nm Min. zatezni momenat	Nm Maks. zatezni momenat
Zavrtnj M6	9	11
Zavrtnj M8	22	27
Zavrtnj M10	45	55
Zavrtnj M12	76	93
Zavrtnj M14	121	148



TABELA ODRŽAVANJA			
FUNKCIJA	NAKON PRVIH 100 SATI	NA SVAKIH 100 SATI	NA SVAKIH 500 SATI
Čišćenje usisnog filtera i/ili zamene elementa filtriranja		•	
Zatezanje zateznih šipki glave	Proverite zategnutost glave pre prvog pokretanja i nakon prvog sata rada		
Pražnjenje kondenzata iz rezervoara	Dnevno		
Proveravanje zategnutosti remena	Periodično		
Provera debljine zida rezervoara za vazduh.	Godišnje		

FILTER ZA VAZDUH



PRE BILO KOJE OPERACIJE, POSTAVITE PRESOSTAT NA ISKLJUČENI POLOŽAJ, IZVUCITE UTIKAČ I POTPUNO ISPRAZNITE REZERVOAR

Očistite usisni filter u skladu sa tipom okruženja i u svakom slučaju najmanje na svakih 100 sati. Ako je potrebno zamenite filter (začepljen filter utiče na efikasnost dok neefikasan filter uzrokuje veće habanje na kompresoru)



PRAŽNENJE REZERVOARA



PRE BILO KOJE OPERACIJE, POSTAVITE PRESOSTAT NA ISKLJUČENI POLOŽAJ, IZVUCITE UTIKAČ I POTPUNO ISPRAZNITE REZERVOAR

Operaciju obavljajte jednom dnevno otvaranjem ručnog ispusnog ventila i proverite da li ima kondenzata.

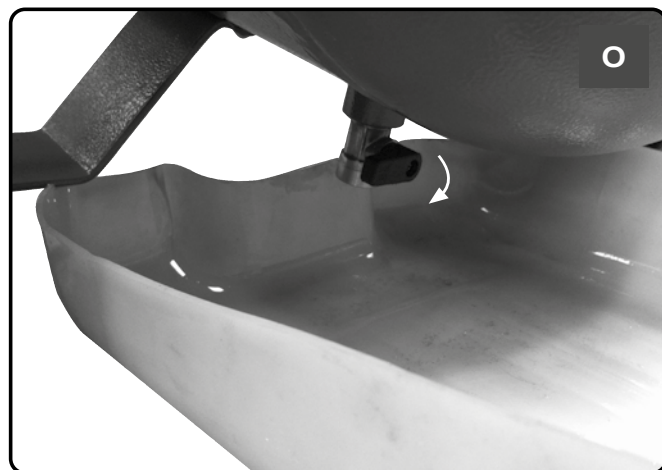
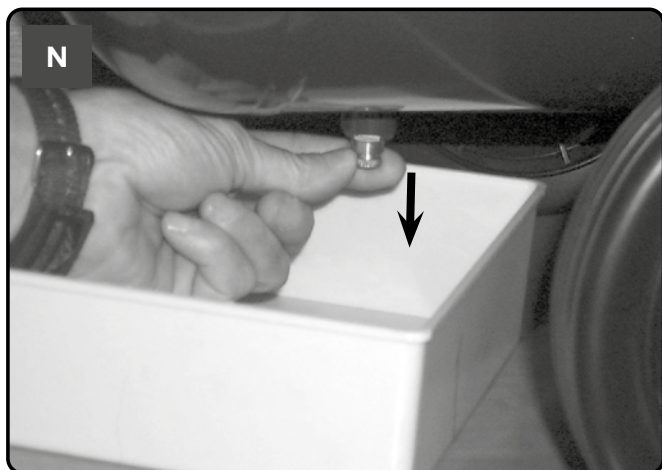

Potrošeno ulje i kondenzati **SE MORAJU ODLOŽITI** u skladu sa zaštitom životne sredine i važećim propisom.

ZATEZANJE REMENA



PRE BILO KOJE OPERACIJE, POSTAVITE PRESOSTAT NA ISKLJUČENI POLOŽAJ, IZVUCITE UTIKAČ I POTPUNO ISPRAZNITE REZERVOAR

Periodično, proverite zategnutost remena koji mora imati savitljivost (f) od oko 1 cm.

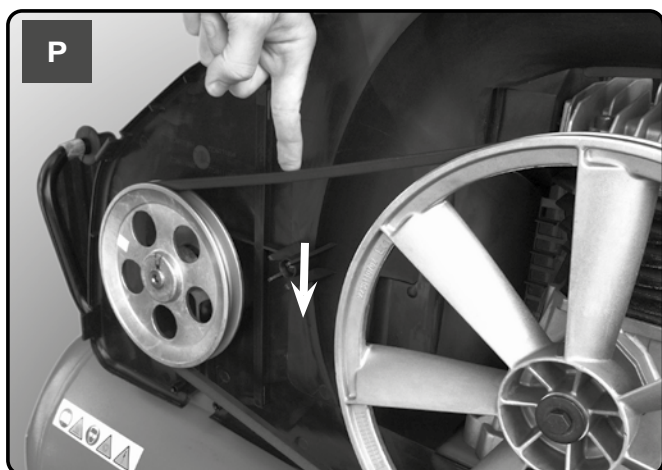

NEPOVRATNI VENTIL (Vidite OTKLANJANJE PROBLEMA)



PRE BILO KOJE OPERACIJE, POSTAVITE PRESOSTAT NA ISKLJUČENI POLOŽAJ, IZVUCITE UTIKAČ I POTPUNO ISPRAZNITE REZERVOAR

Nepovratni ventil ne obavlja pravilno svoju funkciju zbog pohabanosti ili prljavštine na zaptivci.

Odvrnite šestougaonu glavu nepovratnog ventila, očistite kućište i poseban gumeni disk (zamenite u slučaju pohabanosti). Ponovo sklopite i pažljivo zategnite.





POTRAŽITE POMOĆ KVALIFIKOVANOG ELEKTRIČARA ZA OPERACIJE NA ELEKTRIČNIM KOMPONENTAMA (KABLOVIMA, MOTORU, PRESOSTATU, ELEKTRIČNOM PANELU ITD).

FUNKCIJA	FUNKCIJA	POPRAVKA
Curenje vazduha iz ventila presostata.	Nepovratni ventil ne obavlja pravilno svoju funkciju zbog pohabanosti ili prljavštine na zaptivci.	Odvrnite šestougao nu glavu nepovratnog ventila, očistite kućište i poseban gumeni disk (zamenite u slučaju pohabanosti). Ponovo sklopite i pažljivo zategnite (Vidite poglavlje ODRŽAVANJE).
	Ventil za otpuštanje kondenzata (4) otvoren.	Zatvorite ventil za otpuštanje kondenzata.
	Rilsan crevo nije pravilno umetnuto na presostat.	Pravilno umetnite Rilsan crevo u presostat.
Smanjenje efikasnosti, učestalo pokretanje. Niske vrednosti pritiska.	Prekomerno visoka potrošnja.	Smanjite zahtev za komprimovanim vazduhom.
	Curenja na spojevima i/ili cevima.	Zamenite zaptivke.
	Začepljenje usisnog filtera.	Očistite/zamenite usisni filter (Vidite poglavlje ODRŽAVANJE).
	Iskliznuće remena.	Proverite zategnutost remena.
Motor (3) i/ili kompresor se nepravilno prezagrevaju.	Nedovoljno ventilacije.	Poboljšajte ambijentalne uslove.
	Zatvaranje otvora za vazduh.	Proverite i ako je potrebno očistite filter za vazduh (10).
Nakon pokušaja pokretanja kompresora, zaustavlja se zbog iskakanja termičkog osigurača uzrokovanog forsiranjem motora.	Pokrenite sa napunjenom glavom kompresora.	Otpustite glavu kompresora pomoću potisnog dugmeta presostata (5).
	Niska temperatura.	Poboljšajte ambijentalne uslove.
	Napon previše nizak.	Proverite da li se mrežni napon poklapa sa onim na pločici sa podacima. Uklonite sav višak.
Nakon pokušaja pokretanja kompresora, zaustavlja se zbog iskakanja termičkog osigurača uzrokovanog forsiranjem motora.	Neispravan elektroventil.	Pozovite servisni centar.

FUNKCIJA	FUNKCIJA	POPRAVKA
Tokom rada, kompresor se zaustavlja bez očiglednog razloga.	Iskakanje termičkog osigurača motora.	Jednofazne, monofazne verzije: delujte na dugme presostata (5) vraćajući ga na položaj OFF (Isključeno) (sl. A). Resetujte termički osigurač (sl. C) i restartujte (sl. B). Ako se kvar nastavi, pozovite servisni centar.
		Druge verzije: Delujte na dugme presostata (5) vraćajući ga na položaj OFF (Isključeno), a zatim ponovo na položaj ON (Uključeno) (sl. D). Ako se kvar nastavi, pozovite servisni centar.
	Električni kvar.	Pozovite servisni centar.
Prilikom rada, kompresor vibrira i motor emituje nepravilan zvuk zujanja. Ako se zaustavi, ne restartuje se iako postoji zvuk motora.	Jednofazni motori: neispravan kondenzator.	Kondenzator treba da zameni servisni centar
	3-fazni motori: Jedna od faza 3-faznog napajanja nedostaje verovatno zbog pregorelog osigurača.	Proverite osigurače unutar električnog panela ili električne kutije i ako je potrebno zamenite one koji su oštećeni.
Curenje kondenzata iz ventila za odzračivanje (4).	Prisustvo prljavštine/peska unutar ventila.	Očistite ventil.

Jedna faza

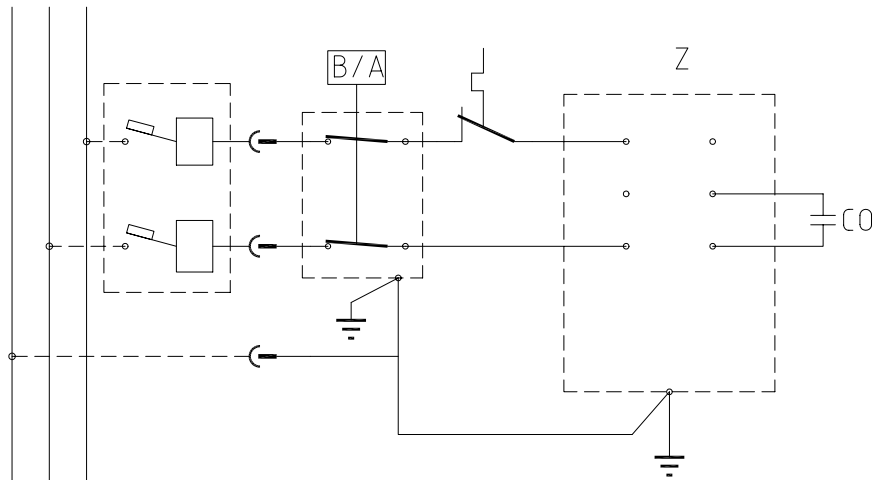

Tri faze

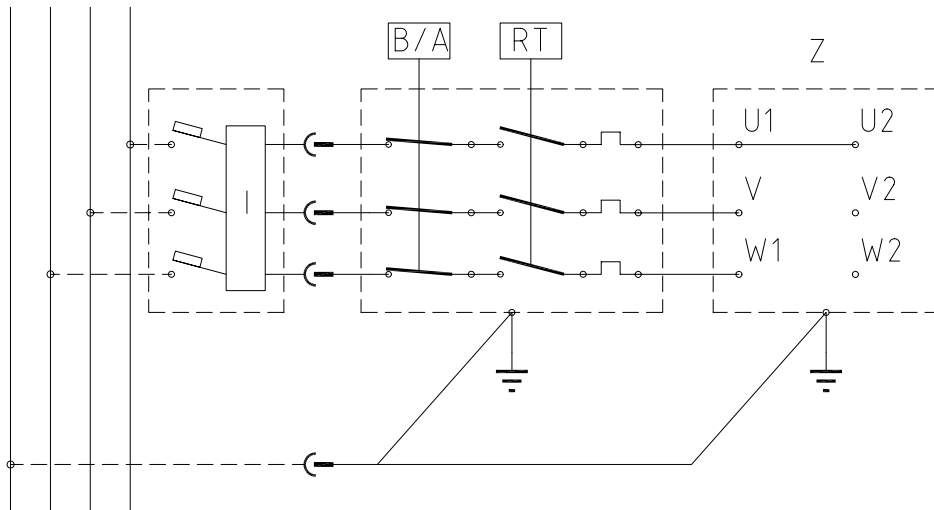

Tri faze

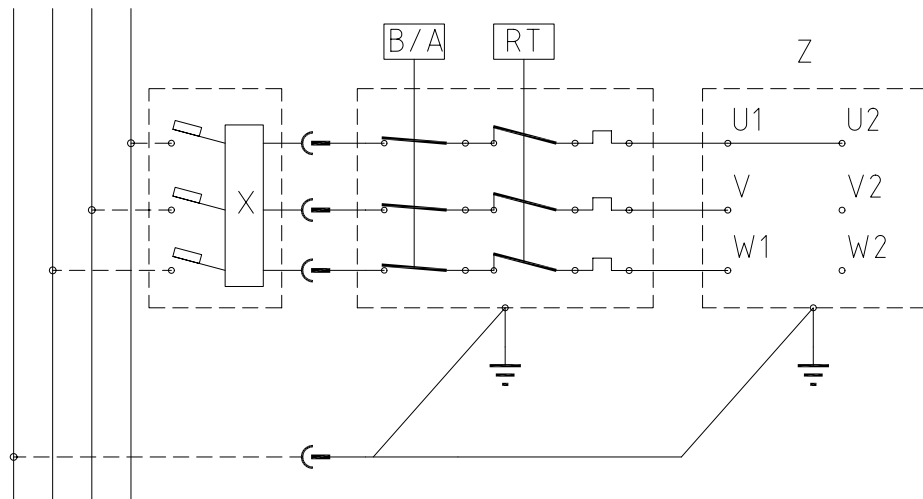

REKOMENDUOJAMI VEIKSMAI

- Kompresorius turi būti naudojamas tinkamoje aplinkoje (gerai vėdinamoje, kurioje aplinkos temperatūra būtų nuo +5°C iki +40°C) ir niekada nenaudojamas tose vietose, į kurias patenka dulkės, rūgštys, garai, sprogios ar degios dujos.
- Visada išlaikykite saugų, ne mažesnę kaip 4 m, atstumą tarp kompresoriaus ir darbo zonos.
- Jei kompresoriaus diržų apsaugos per dažymą apsitaško dažais, tai reiškia, kad atstumas per mažas.
- Elektros kabelio kištuką kiškite į tinkamo dydžio kištukinį lizdą, kurio įtampa ir dažnis atitinka šiuo metu galiojančius reikalavimus.
- Jei elektros įvadas yra trifazis, kvalifikuotas elektrikas turi pritaikyti kištuką pagal vietos teisės aktų reikalavimus. Paleisdami kompresorių pirmą kartą patikrinkite, ar tinkama sukimosi kryptis ir ji atitinka kryptį, nurodytą rodykle ant diržo apsaugos (versijose su plastiko apsauga) ar ant variklio (versijose su metaline apsauga).
- Naudokite ilginimo kabelius, ne ilgesnius kaip 5 m, ir kurie būtų tinkamo skerspjūvio.
- Venkite skirtingo ilgio ilginimo kabelių ir adapterių bei didelio movų skaičiaus.
- Visada išjunkite kompresorių slėgio reguliavimo jungikliu arba naudokite elektrinio valdymo bloko jungiklį, jei jūsų modelyje yra toks blokas. Jokiu būdu neišjunkite kompresoriaus traukdami kištuką iš kištukinio lizdo, priešingu atveju pakartotinai paleidžiant kompresorių jis įsijungs jau su slėgiu.
- Norėdami pajudinti kompresorių visada naudokitės rankena.
Jei turite stacionarią versiją, rekomenduojame naudoti padėklų vežimėlį ar šakinį krautuvą, užtikrinant, kad keliamieji įtaisai bus įstumti į atraminę koją, o įrenginys keliamas tik iš jo priekinės pusės.
Jei kompresorių keliate keliamaisiais įtaisais, stenkitės nespausti įrenginio šonų, kad jo nesugadintumėte.
Be to, užtikrinkite keliamo krovinio pusiausvyrą.
- Veikiantis kompresorius turi būti padėtas ant stabilaus, horizontalaus paviršiaus.
- Statykite kompresorių bent 50 cm nuo sienos, kad tinkamai cirkuliuotų oras ir būtų užtikrintas tinkamas aušinimas.



NEREKOMENDUOJAMI VEIKSMAI

- Jokiu būdu nenukreipkite oro srovės į žmones, gyvūnus ar į save. (Visada užsidėkite apsauginius akinius, kad apsaugotumėte akis nuo skraidančių objektų, kuriuos pakėlė oro srautas).
- Jokiu būdu nenukreipkite skysčio srovės iš įrankio, prijungto prie kompresoriaus, į kompresorių.
- Jokiu būdu nenaudokite įrankio, jei esate basomis kojomis ar šlapiomis rankomis arba kojomis.
- Jokiu būdu netraukite už elektros kabelio traukdami kištuką iš kištukinio lizdo ar norėdami pajudinti iš vietos kompresorių.
- Jokiu būdu nepalikite įrenginio neapsaugoto nuo nepalankių oro sąlygų (lietaus, saulės, rūko, sniego).
- Jokiu būdu nepervežkite kompresoriaus su rezervuare susikaupusiu slėgiu
- Jokiu būdu nebandykite rezervuaro suvirinti ar kitaip tvarkyti. Jei rezervuare nustatote defektą ar jis surūdijo, pakeiskite visą rezervuarą.
- Nebandykite tvarkyti apsauginio vožtuvo.
- Jokiu būdu neleiskite žmonėms, nesusipažinusiems su kompresoriaus veikimu, naudotis kompresoriumi. Užtikrinkite, kad darbo zonoje nebūtų vaikų ir gyvūnų.
- Jokiu būdu nedėkite degių daiktų ar nailono arba medžiaginių dirbinių prie kompresoriaus arba ant jo.
- Jokiu būdu nevalykite kompresoriaus degiais skysčiais ar tirpikliais. Valykite tik drėgna šluoste, įsitikinę, kad prieš tai išjungėte kompresorių.
- Kompresorius yra skirtas tik orui suspausti, jo negalima naudoti su jokios kitos rūšies dujomis.
- Kompresoriaus suspausto oro negalima naudoti farmacijos, maisto gamybos ar ligoninių reikmėms, nebent atitinkamai apdorojus. Jis netinka nardymo oro balionams pildyti.
- Jokiu būdu nenaudokite kompresoriaus be apsaugų (diržo apsaugos) ir jokiu būdu nelieskite besisukančių detalių.
- Jokiu būdu nelieskite detalių, pažymėtų šiuo simboliu  (**žr. Simboliai**), kuris nurodo komponentus, kurie veikdami smarkiai įkaista ir tam tikrą laiką išlieka įkaitę net po to, kai įrenginys sustoja.

- Šis kompresorius veikia kintamu režimu, nurodytu variklio duomenų plokštelėje (pvz., S3-50 reiškia, kad variklis veikia 5 min. įjungtas ir 5 min. išjungtas). Jei variklis perkaista, perkaitimo saugiklis jį išjungia, automatiškai nutraukdamas elektros tiekimą, kai temperatūra yra per aukšta dėl pernelyg didelių apsukų. **Jei norite, kad įrenginį būtų paprasčiau pakartotinai paleisti, svarbu ne tik atlikti nurodytas operacijas, bet ir nustatyti slėgio jungiklio mygtuką (5), kad jis sugrįžtų į padėtį IŠJUNGTA, o tada vėl paspausti į padėtį ĮJUNGTA (A–B–D pav.).**

Jei naudojate vienfazę versiją, spauskite atstatos mygtuką variklio skirstomajame skyde (C pav.).

Jei naudojate trifazę versiją, rankiniu būdu spauskite slėgio jungiklio mygtuką, kad jis sugrįžtų į padėtį ĮJUNGTA.

- Vienfazė versija turi slėgio (5) jungiklį su oro išleidimo vėlinimo vožtuvu (arba vožtuvu ant kontrolinio vožtuvo), kuris padeda paleisti variklį (3); todėl normalu, kad iš šio vožtuvo kelias sekundes leidžiamas oro srautas, kai rezervuaras tuščias.
- Siekiant užtikrinti įrenginio saugumą, visi kompresoriai turi apsauginį vožtuvą, kuris įjungiamas, kai sugenda slėgio jungiklis (E pav.).
- Prijungiant pneumatinį įrankį prie suspausto oro, kurį tiekia kompresorius, žarnos, visada sutrinka oro tiekimas iš žarnos.
- Prie kompresoriaus gali būti jungiama daug įrangos ir pneumatinių įrankių: naudojimo instrukcijas rasite atitinkamuose vadovuose.
- Naudojant suspaustą orą įvairioms numatytoms reikmėms (pripūsti, pneumatiniams įrankiams, dažymui, plovimui tik vandens pagrindu pagamintomis valymo priemonėmis ir pan.) būtinos atitinkamos žinios ir reikia laikytis kiekvienam konkrečiam poreikiui taikomų taisyklių.

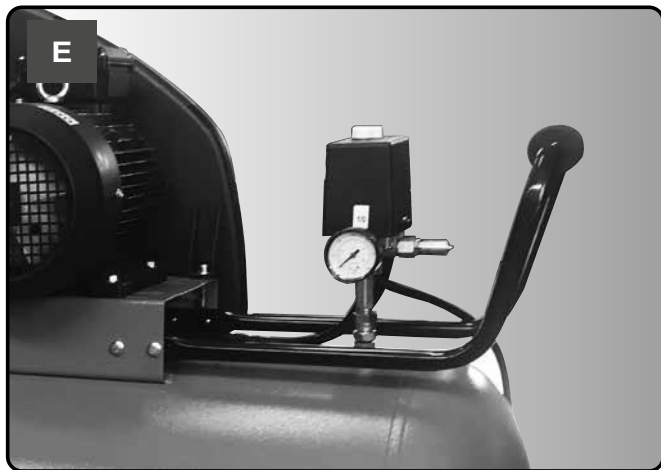
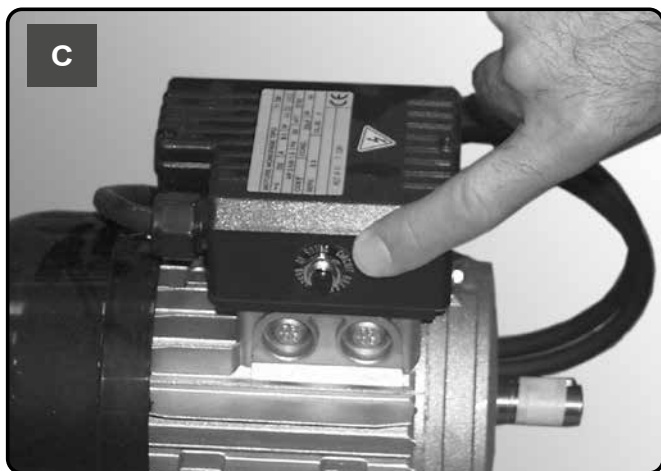
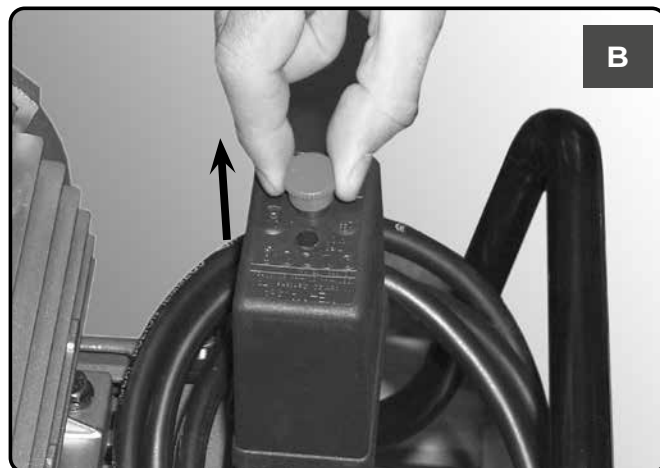
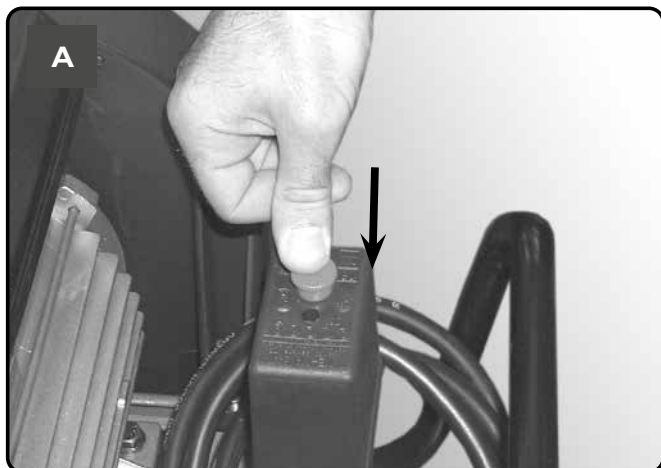

- Būtina užkirsti kelią susidaryti rūdims: atsižvelgiant į naudojimo sąlygas, kondensatas gali kauptis pačiame rezervuare (1) ir turi būti kasdien šalinamas. Tai galima padaryti rankiniu būdu, atidarant išleidimo vožtuvą, arba automatinio išleidimo sistema, jei ji sumontuota rezervuare (4). Nepaistant to, būtina kas savaitę patikrinti, ar tinkamai veikia automatinis vožtuvas. Tai reikia padaryti atidarant rankinį išleidimo vožtuvą ir patikrinant, ar yra kondensato (N, O pav.).
- **Būtina užtikrinti, kad oro rezervuaro sienelių (1) storį kasmet patikrintų kompetentinga institucija, nes korozija rezervuaro viduje gali sumažinti plieninių sienelių storį, todėl kyla sprogimo pavojus. Jei reikia, laikykitės vietos standartų. Oro rezervuaro negalima naudoti, jei jo sienelių storis nepasiekia minimalios reikšmės, nurodytos rezervuaro sertifikate (pridedamame prie dokumentų, pristatomų kartu su įrenginiu).**
- Oro rinktuvo eksploatacijos trukmė (1) daugiausia priklauso nuo aplinkos sąlygų. Stenkitės kompresoriaus nestatyti nešvarioje arba korozijai palankioje aplinkoje, nes joje rezervuaro eksploatacijos trukmė smarkiai sutrumpėja.
- Netvirtinkite rezervuaro (1) ar prijungtų komponentų tiesiai prie pagrindo ar stacionarių struktūrų. Sumontuokite suspausto oro rezervuarui vibracijos slopintuvus, kad jį naudojant neatsirastų gedimai dėl vibracijos.
- Naudokite rezervuarą (1) atsižvelgdami į slėgio ir temperatūros ribas, nurodytas duomenų plokštelėje ir nustatytas bandymų ataskaitoje.
- Šio rezervuaro konstrukcijos negalima keisti jį suvirinant, gręžiant ar naudojant kitus mechaninio apdorojimo metodus.

- Sumontuokite ratus ir koją, arba sukamuosius ratus modeliams, kurie turi tokią funkciją. Jei kompresorius yra su fiksuotomis kojėlėmis, sumontuokite priekinį gnybtų komplektą arba virpesių slopintuvus, jei jie pridedami.
- Patikrinkite, ar kompresoriaus duomenų plokštelė atitinka faktines elektros sistemos specifikacijas. Galimas $\pm 10\%$ nukrypimas nuo nominaliosios vertės.
- Įkiškite kištuką į tinkamą kištukinį lizdą, prieš tai patikrinę, kad slėgio jungiklio mygtukas (5), esantis ant kompresoriaus, būtų „O“ (išjungta) padėtyje (**F–G pav.**).
- Jei naudojate kompresorių su trifaziu įvadu, prijunkite kištuką prie skirstomojo skydo, apsaugoto tinkamais saugikliais.
- Šioje padėtyje kompresorius yra paruoštas naudoti.
- Įjungus slėgio jungiklio mygtuką (5) kompresorius pradeda veikti, siurbdamas orą į rezervuarą per tiekimo žarną.
- Pasiekęs didžiausią darbinį slėgį (nustatytą gamykloje atliekant bandymus) kompresorius sustoja, išleidžia oro perteklių, esantį kompresoriaus galvoje ir tiekimo žarnoje, per vožtuvą, įtaisytą po slėgio jungiklio (jungtys žvaigžde ir (arba) trikampiui, per elektra valdomą vožtuvą, kuris aktyvuojamas sustojus varikliui).
- Jei galvoje nėra slėgio, paprasčiau pakartotinai paleisti kompresorių. Kai oras išnaudojamas, kompresorius automatiškai pakartotinai pasileidžia, kai pasiekiami žemesnė sukalibruota vertė (maždaug 2 barai tarp aukštesnės ir žemesnės vertės). Rezervuaro viduje esantį slėgį galima patikrinti pridedamu matuokliu (8).
- Kompresorius toliau veikia automatiškai pagal nustatytą darbinį ciklą, kol pakeičiama slėgio jungiklio mygtuko (5) padėtis (F–G pav.). Norėdami vėl naudoti išjungtą kompresorių, palaukite ne mažiau kaip 10 s nuo jo išjungimo ir vėl jį įjunkite.
- Siekiant optimizuoti pneumatinių įrankių veikimą galima reguliuoti oro slėgį rankenėle, kai vožtuvas atidarytas (ištraukiant ją ir pasukant laikrodžio rodyklės kryptimi, kad padidėtų slėgis, ir prieš laikrodžio rodyklę – kad slėgis sumažėtų) (I pav.). Kai nustatote reikalingą vertę, paspauskite rankenėlę, kad ją užfiksuotumėte.
- Nustatytą vertę galima patikrinti matuokliu (8).
- Prašome patikrinti, ar pneumatinio įrankio oro sunaudojimas ir didžiausias darbinis slėgis atitinka slėgį, nustatytą slėgio regulatoriumi ir kompresoriumi tiekiamo oro kieki.
- Baigę darbą sustabdykite įrenginį, ištraukite kištuką ir ištuštinkite rezervuarą.

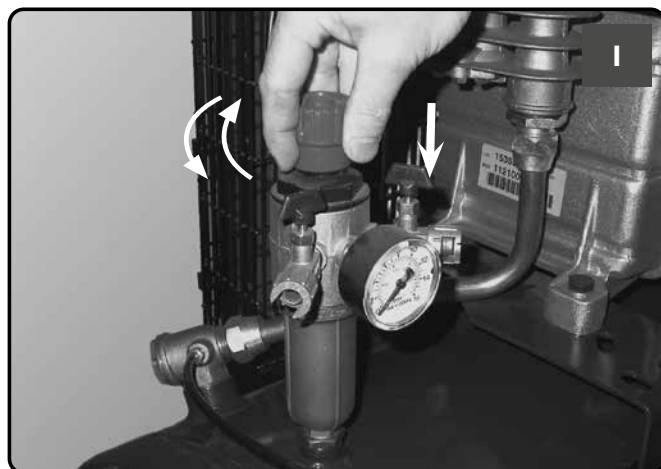
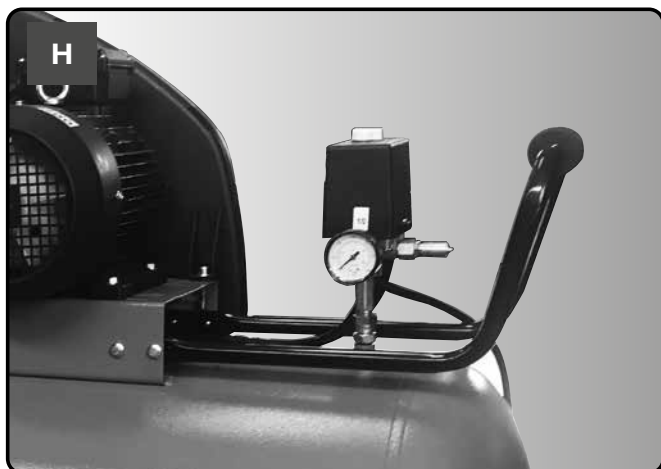
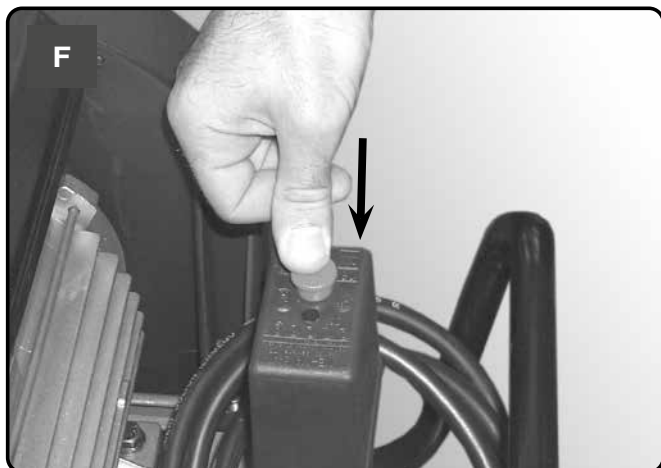



PRIEŠ VISAS OPERACIJAS IŠJUNKITE SLĖGIO JUNGIKLĮ, IŠTRAUKITE RANKENĖLĘ IR IKI GALO IŠLEISKITE REZERVUARĄ

Įrenginio eksploatavimo trukmė priklauso nuo techninės priežiūros kokybės.

Tvarkykite įrenginį, kai jis yra išjungtas ir atvėsęs, dėvėkite asmenines apsaugos priemones.

Naudokite įrangą, kuri pritaikyta atitinkamam priežiūros tikslui ir naudokite tik originalias atsargines dalis.

Patikrinkite, ar visi varžtai, pirmiausia įrenginio galvoje, yra tvirtai priveržti. Prieš pirmąjį paleidimą ir po pirmos darbo valandos patikrinkite, ar priveržti galvos varžtai.

GALVOS ĮTEMPIMO STRYPO PRIVERŽIMAS

	Nm Min. sukimo momentas	Nm Maks. sukimo momentas
Varžtas M6	9	11
Varžtas M8	22	27
Varžtas M10	45	55
Varžtas M12	76	93
Varžtas M14	121	148



TECHNINĖS PRIEŽIŪROS LENTELĖ

FUNKCIJA	PO PIRMŪJŲ 100 VALANDŲ	KAS 100 VALANDŲ	KAS 500 VALANDŲ
Įsiurbimo filtro valymas ir (arba) filtro elemento keitimas		•	
Galvos įtempimo strypo priveržimas	Prieš pirmąjį paleidimą ir po pirmos darbo valandos patikrinkite, ar priveržti galvos varžtai		
Rezervuaro kondensato išleidimas	Kiekvieną dieną		
Diržo įtempimo tikrinimas	Reguliariai		
Oro rezervuaro sienelių storio tikrinimas.	Kasmet		

ORO FILTRAS



PRIEŠ VISAS OPERACIJAS IŠJUNKITE SLĖGIO JUNGIKLĮ, IŠTRAUKITE RANKENĖLĘ IR IKI GALO IŠLEISKITE REZERVUARĄ

Valykite įsiurbimo filtrą atsižvelgdami į aplinkos sąlygas, tačiau bet kuriuo atveju ne rečiau kaip kas 100 valandų. Jei būtina, pakeiskite filtrą (užsikimšęs filtras mažina įrenginio veiksmingumą, o dėl netinkamai veikiančio filtro labiau dėvisi kompresorius)



REZERVUARO IŠLEIDIMAS



PRIEŠ VISAS OPERACIJAS IŠJUNKITE SLĖGIO JUNGIKLĮ, IŠTRAUKITE RANKENĖLĘ IR IKI GALO IŠLEISKITE REZERVUARĄ

Kasdien atidarykite rankinį išleidimo vožtuvą ir patikrinkite, ar yra kondensato.

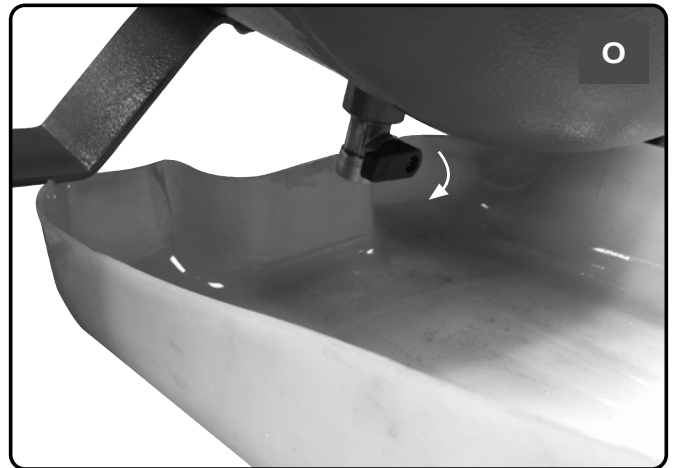
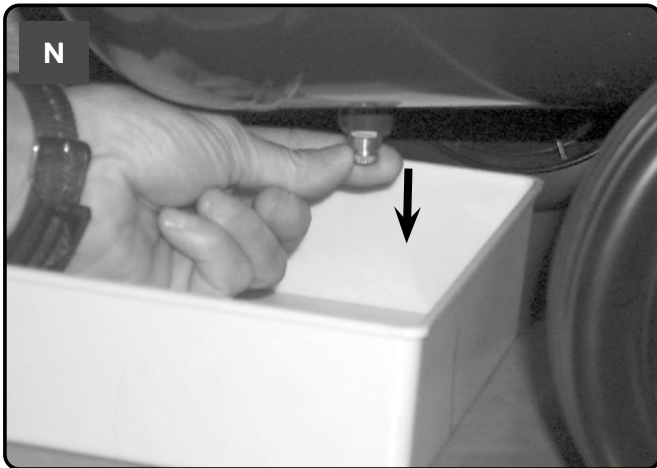

Panaudotas tepalas ir kondensatas **TURI BŪTI SUTVARKYTI** saugant aplinką bei laikantis atitinkamų teisės aktų.

DIRŽO ĮTEMPIMAS



PRIEŠ VISAS OPERACIJAS IŠJUNKITE SLĖGIO JUNGIKLĮ, IŠTRAUKITE RANKENĖLĘ IR IKI GALO IŠLEISKITE REZERVUARĄ

Reguliariai tikrinkite diržo įtempimą, diržo judėjimo amplitudė turi siekti maždaug 1 cm.

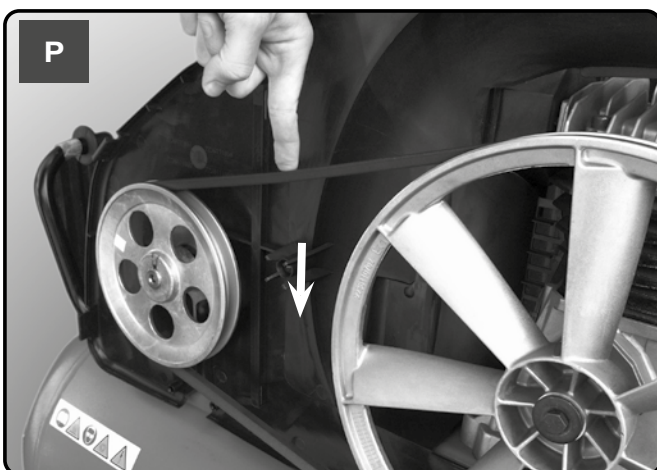

ATBULINIS VOŽTUVAS (Žr. GEDIMŲ ŠALINIMAS)



PRIEŠ VISAS OPERACIJAS IŠJUNKITE SLĖGIO JUNGIKLĮ, IŠTRAUKITE RANKENĖLĘ IR IKI GALO IŠLEISKITE REZERVUARĄ

Patikrinkite, ar vožtuvas tinkamai veikia, ar jis nėra susidėvėjęs, ir ar ant sandariklio nėra purvo.

Atsukite kontrolinio vožtuvo šešiakampę galvutę, nuvalykite korpusą ir specialų guminį diską (pakeiskite susidėvėjusį diską). Vėl sumontuokite ir priveržkite.





DĒL ELEKTROS KOMPONENTŲ (KABELIAI, VARIKLIS, SLĒGIO JUNGIKLIS, ELEKTRINIS VALDYMO BLOKAS IR PAN.) TVARKYMO KREIPKITĖS Į KVALIFIKUOTĄ ELEKTRIKĄ.

FUNKCIJA	FUNKCIJA	PRIEMONĖ
Oro nuotėkis iš slėgio jungiklio vožtuvo.	Patikrinkite, ar vožtuvas tinkamai veikia, ar jis nėra susidėvėjęs, ir ar ant sandariklio nėra purvo.	Atsukite kontrolinio vožtuvo šešiakampę galvutę, nuvalykite korpusą ir specialų guminį diską (pakeiskite susidėvėjusį diską). Vėl sumontuokite ir priveržkite (žr. skyrių TECHNINĖ PRIEŽIŪRA).
	Atidarytas kondensato nutekėjimo čiaupas (4).	Uždarykite kondensato nutekėjimo čiaupą.
	„Rilsan“ žarna neteisingai užfiksuota slėgio jungiklyje.	Teisingai įkiškite „Rilsan“ žarną į slėgio jungiklį.
Sumažėjo veikimo efektyvumas, įrenginys dažnai pakartotinai įsijungia. Nustatyta žema slėgio vertė.	Sunaudojama labai daug oro.	Sumažinkite suslėgto oro poreikį.
	Nuotėkis iš jungčių ir (arba) žarnų.	Pakeiskite tarpiklius.
	Užsikimšo įsiurbimo filtras.	Išvalykite (pakeiskite) įsiurbimo filtrą (žr. skyrių TECHNINĖ PRIEŽIŪRA).
	Praslysta diržas.	Patikrinkite diržo įtempimą.
Variklis (3) ir (arba) kompresorius nuolat perkaista.	Nepakankamas aušinimas.	Pagerinkite aplinkos sąlygas.
	Užsidarė oro latakai.	Patikrinkite ir, jei reikia, išvalykite oro filtrą (10).
Pabandžius paleisti kompresorių jis išsijungia, nes didėja variklio apsukos ir perkaitimo saugiklis jį išjungia.	Pakartotinai paleiskite kompresorių su oro pripildyta kompresoriaus galva.	Išleiskite orą iš kompresoriaus galvos spausdami slėgio jungiklio mygtuką (5).
	Žema temperatūra.	Pagerinkite aplinkos sąlygas.
	Per žema įtampa.	Patikrinkite, ar maitinimo šaltinio įtampa atitinka duomenų plokštelę. Atsisakykite ilgintuvų.
Pabandžius paleisti kompresorių jis išsijungia, nes didėja variklio apsukos ir perkaitimo saugiklis jį išjungia.	Netinkamai veikia elektra valdomas vožtuvas.	Kreipkitės į klientų aptarnavimo skyrių.

FUNKCIJA	FUNKCIJA	PRIEMONĖ
Ijungtas kompresorius nustoja veikti be aiškios priežasties.	Perkaitimo saugiklis išjungia variklį.	<p>Vienpakopės, vienfazės versijos: spauskite slėgio jungiklio mygtuką (5), kad jis sugrįžtų į padėtį IŠJUNGTA (A pav.). Grąžinkite perkaitimo saugiklį į pradinę padėtį (C pav.) ir pakartotinai įjunkite kompresorių (B pav.). Jei klaidos ištaisyti nepavyksta, kreipkitės į klientų aptarnavimo skyrių.</p>
		<p>Kitos versijos: Spauskite slėgio jungiklio mygtuką (5), kad jis sugrįžtų į padėtį IŠJUNGTA, o tada vėl paspauskite į padėtį ĮJUNGTA (D pav.). Jei klaidos ištaisyti nepavyksta, kreipkitės į klientų aptarnavimo skyrių.</p>
	Elektros sistemos gedimas.	Kreipkitės į klientų aptarnavimo skyrių.
Veikdamas kompresorius vibruoja, o variklis skleidžia netolygų zvimbimo garsą. Kai kompresorius sustoja, jis nebeįsijungia, nors girdisi variklio garsas.	Vienfazis variklis: sugedo kondensatorius.	Kreipkitės į klientų aptarnavimo skyrių dėl kondensatoriaus pakeitimo.
	Trifazis variklis: Nėra vienos fazės trifazėje elektros sistemoje, nes, gali būti, kad suveikė elektros saugiklis.	Patikrinkite elektrinio valdymo bloko ar skirstomojo skydo saugiklius ir, jei reikia, pakeiskite sugadintus saugiklius.
Kondensato nuotėkis iš ventiliacijos čiaupo (4).	Čiaupe susikaupė purvas ir (arba) nuosėdos.	Išvalykite čiaupą.

Vienfazē srovē

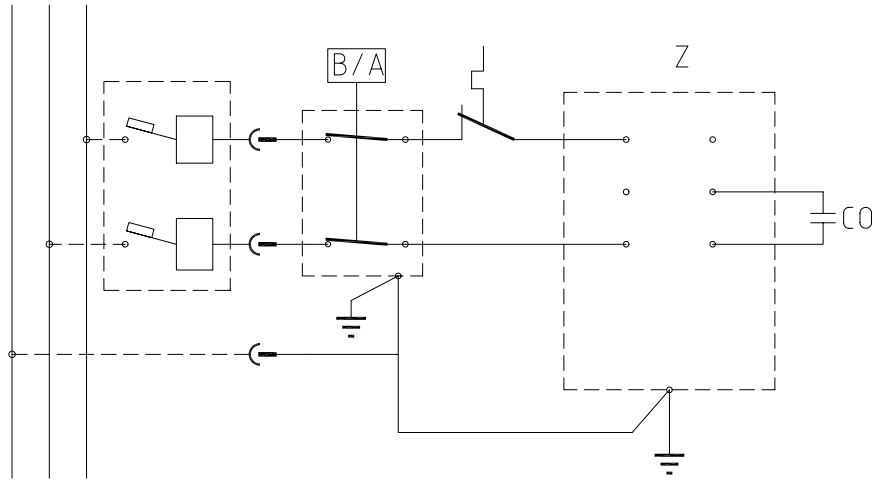

Trifazē srovē

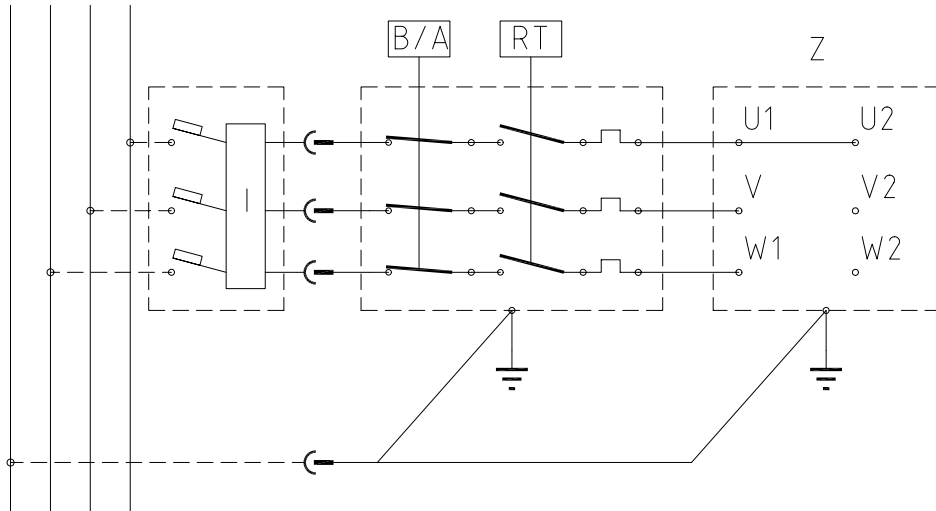

Trifazē srovē

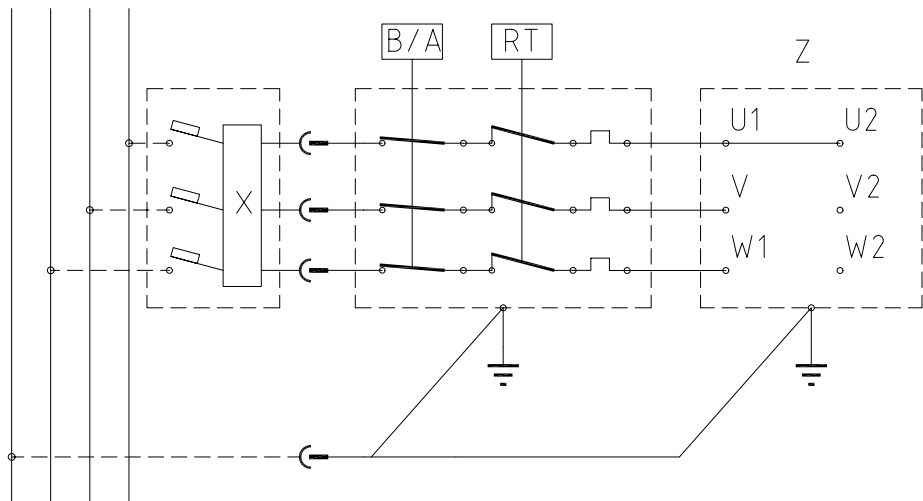



MIDA TEHA

- Kompressorit tuleb kasutada sobivas keskkonnas (hästi ventileeritud ruum, temperatuurivahemikus +5 °C ja +40 °C) ja mitte kunagi kohtades, kus esineb tolmu, happeid, aure, plahvatus- või tuleohtlikke gaase.
- Säilitage kompressori ja tööala vahel alati turvalist, vähemalt 4 m vahekaugust.
- Igasugune kompressori rihmakaitsete värvumine värvimistö ajal näitab, et vahekaugus on liiga lühike.
- Sisestage elektrojuhtme pistik sobiva kuju, pinge ja sagedusega pistikupessa, mis vastab praegu kehtivatele regulatsioonidele.
- Kolme faasiliste versioonide puhul laske pistik paigaldada kvalifitseeritud elektrikul vastavalt kohalikele regulatsioonidele. Kompressori esmakordsel käivitamisel kontrollige õiget pöörlemissuunda ning et see kattuks rihmakaitse (plastkaitsemega versioonid) või mootoril (metallist kaitsemega versioonid) oleva noolega näidatud suunaga.
- Kasutage max 5 m pikkuse ja sobiva ristlõikega pikenduskaableid.
- Muu pikkusega pikendusjuhtmete ning ka adapterite ja mitme pesa kasutamist tuleb vältida.
- Kasutage alati rõhulülitit, et lülitada kompressor välja või kasutage elektripaneelil olevat lülitit, kui mudel on sellega varustatud. Ärge kunagi lülitage kompressorit välja, tõmmates pistiku pesast välja, vältimaks peas oleva rõhu tõttu kompressori taaskäivitumist.
- Kasutage kompressori liigutamiseks alati käepidet.
Stantsionaarsete versioonide puhul soovitame kasutada kahveltõstukeid, veendudes, et need paigaldatakse tugijalgade vahele, tõstes masinat ainult esiküljelt.
Kui kompressorit käsitsetakse tõsteseadistega, peate vältima masina külgedele jõu avaldamist, et seda mitte kahjustada. Lisaks veenduge, et koormus oleks tasakaalustatud.
- Käitamisel tuleb kompressor asetada stabiilsele, horisontaalsele pinnale.
- Paigutage kompressor vähemalt 50 cm kaugusele seinast, võimaldades optimaalset värske õhu ringlust ja tagades õige jahutuse.

ASJAD, MIDA EI TOHI TEHA

- Ärge kunagi suunake õhuvoolu isikute, loomade või oma keha poole. (Kandke alati kaitseprille, kaitsmaks oma silmi lendavate objektide eest, mille juga üles paisata võib.)
- Ärge kunagi suunake kompressoriga ühendatud tööriistadega pihustatava vedeliku juga kompressori suunas.
- Ärge kunagi kasutage seadet, olles paljajalu või kui teie jalad või käed on märjad.
- Ärge kunagi tõmmake seadet toitejuhtmest selle vooluvõrgust eemaldamiseks või liigutamiseks.
- Ärge kunagi jätke seadet ebasobivate ilmaolude korral välja (vihm, päike, udu, lumi).
- Ärge kunagi transportige kompressorit paagiga, mis on rõhu all.
- Ärge kunagi keevitage ega masintöödelge paaki. Vigade või korrosiooni puhul vahetage see tervikuna välja.
- Ärge muutke turvaventili.
- Ärge kunagi lubage kogenematutel isikutel kompressorit kasutada. Hoidke lapsed ja loomad tööalast eemal.
- Ärge kunagi paigutage tuleohtlikke, nailonist või riidest esemeid kompressori lähedale ja/või peale.
- Ärge kunagi puhastage kompressorit tuleohtlike vedelike või lahustitega. Puhastage ainult niiske lapiga pärast seda, kui olete veendunud, et kompressor on toitevõrgust lahti ühendatud.
- Kompressor on mõeldud ainult õhu kokkusurumiseks ning seda ei tohi kasutada mis tahes teist tüüpi gaasidega.
- Kompressoriga toodetud suruõhku ei saa kasutada farmatseutiliste, toiduainetööstuse raames või haiglas, v.a pärast spetsiaalset töötlust. See ei sobi akvalangistide õhupaakide täitmiseks.
- Ärge kunagi kasutage kompressorit kaitsmeteta (rihmakaitse) ja ärge kunagi puudutage liikuvaid osi.
- Ärge puudutage masina osi, millel on sümbol  (**vt pilte**), mis tähistab komponente, mis võivad töö ajal muutuda väga kuumaks ja olla kuumad mõnda aega pärast masina peatumist.

- **See kompressor on ehitatud töötama vahelduva sagedusega, mis on täpsustatud mootori tüübisildil** (nt S3-50 tähendab 5 min SEES ja 5 min VÄLJAS). Ülekuumenemise korral käivitub mootori termiline katkestus, katkestades automaatselt toitevarustuse juhul, kui temperatuur on liigse toitevoolu tarbimise tõttu liiga kõrge.

Masina uuesti käivitamise lihtsustamiseks on lisaks toodud tegevuste läbiviimisele tähtis ka rõhulüliti nupu (5) seadistamine, viies selle asendisse VÄLJAS ning seejärel uuesti asendisse SEES (joonised A-B-D).

Ühefaasiliste versioonide puhul vajutage mootori terminali kastil (**joonis C**) lähtestusnuppu.

Kolmefaasiliste versioonide puhul käitage manuaalselt rõhulüliti nuppu, viies selle tagasi asendisse SEES.

- Ühefaasilistele versioonidele on paigaldatud rõhulüliti (5), millel on viivitusega sulgemise õhuventiili klapp (või ventiil, mis paikneb kontrollventiilil), mis lihtsustab mootori käivitamist (3); seetõttu loetakse sealt tulevat paarisekundilist õhuvoogu tühja mahuti puhul normaalseks.
- Masina turvalisuse tagamiseks on kõigile kompressoritele paigaldatud turventiil, mis aktiveeritakse juhul, kui rõhulülitis ilmneb tõrge (**joonis E**).
- Õhul töötava tööriista ühendamisel kompressoriga tarnitud surõhuvooliku külge on vooliku õhuvoolu katkestamine kohustuslik.
- Kompressoriga saab kasutada mitut lisatarvikut ja pneumaatilist tööriista. Juhised kasutamiseks leiate asjakohastest kasutusjuhenditest.
- Suruõhu kasutamine erinevateks ettenähtud eesmärkideks (õhuga täitmine, õhuga töötavad tööriistad, värvimine, ainult veebaasil pesemisvahenditega pesemine jne) nõuab iga individuaalse kasutusviisi tundmist ja nendele kehtivate reeglite jälgimist.

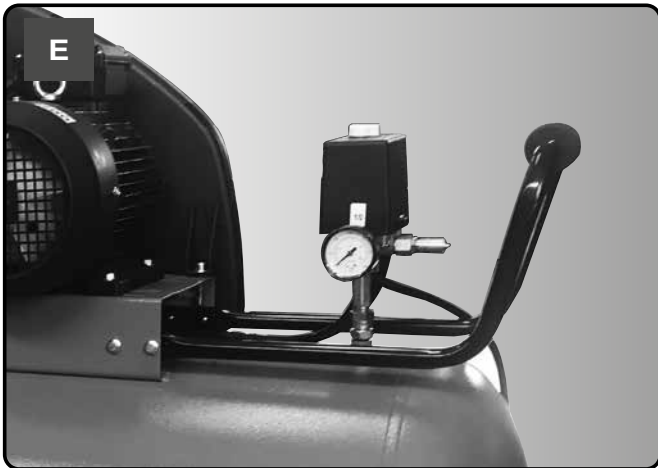
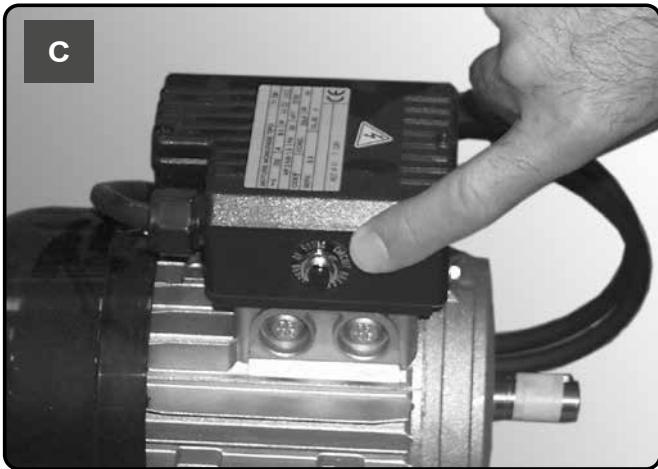
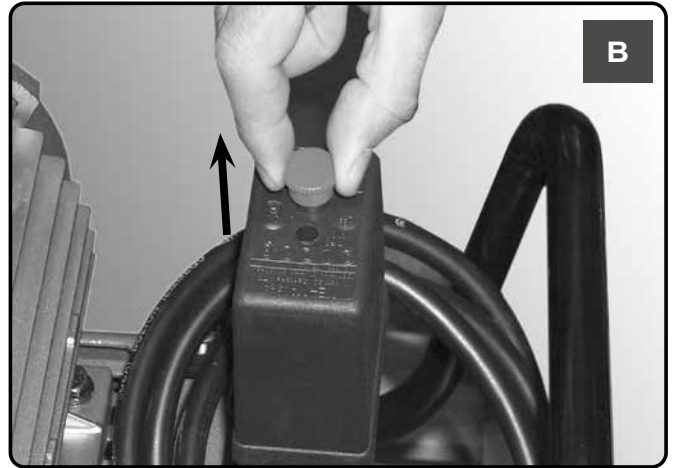
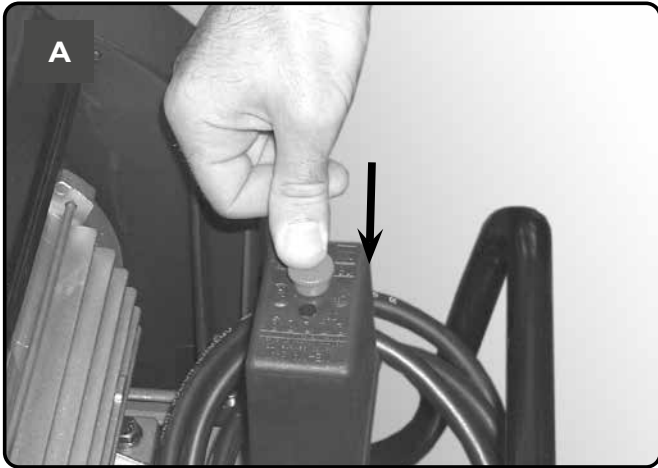

- Seda on vaja rooste tekke vältimiseks: olenevalt kasutustingimustest võib paaki tekkida kondensaat (1), mis tuleb igapäevaselt välja lasta. Seda võib teha manuaalselt, kätades tühjendusventiili, või automaatse tühjenduse abil, kui see on paagile paigaldatud (4). Sellest hoolimata tuleb igal nädalal kontrollida automaatse klapi õiget tööd. Seda tuleb teha, avades manuaalse tühjendusventiili ja kontrollides kondensaadi olemasolu (joonised N, O).
- Õhupaagi seinte paksust (1) peab kompetentne asutus kontrollima kord aastas, kuna paagisisene korrosioon võib terasseinte paksust vähendada, mille tagajärjel tekib plahvatuste oht. Järgige kohalikke standardeid, kui need rakenduvad. Õhupaaki ei tohi kasutada, kui seina paksus ei ületa paagi serdis toodud minimaalset väärtust (osa mooduliga tarnitud dokumentatsioonist).
- Õhu vastuvõtja tööiga (1) oleneb peamiselt töökeskkonnast. Vältige kompressori paigaldamist määrdunud ja korrosiivsesse keskkonda, kuna see võib oluliselt vähendada paagi tööiga.
- Ärge ankurdage mahutit (1) või ühendatud komponente otse maapinna või fikseeritud struktuuride külge. Paigaldage rõhumahuti koos vibratsioonisummutitega, vältimaks võimalikke mahuti kasutuse käigus vibreerimisest tingitud väsimusest põhjustatud tõrkeid.
- Kasutage mahutit (1) tüübisildil ja testraportis toodud rõhu- ja temperatuuri piirides.
- Seda mahutit ei tohi keevitamise, puurimise ega muude mehaaniliste meetoditega muuta.

- Pange kokku rattad ja jalg või pöördratas mudelite puhul, mis on sellega varustatud.

Fikseeritud jalgadega versioonide puhul pange kokku vibratsioonisummutite eesmine klambrikomplekt, kui see on olemas.

- Veenduge, et kompressori tüübisildil olevad andmed ühilduksid aktuaalse elektrisüsteemi spetsifikatsioonidega. Lubatud on $\pm 10\%$ hälve hinnatud väärtusest.
- Sisestage toitepistik sobivasse pistikupessa veendudes, et kompressoril oleva rõhulüliti (5) nupp on asendis "O" (VÄLJAS) (joonised F–G).
- 3-faasilise versiooni puhul ühendage pistik paneeliga, mida kaitsevad sobivad sulavkaitsmed.
- Sellel hetkel on kompressor kasutusvalmis.
- Rõhulüliti (5) käitamisel kompressor käivitub, pumbates õhku tarnevooliku kaudu mahutisse.
- Maksimaalse tööõhu saavutamisel (testimise ajal tehases seadistatud) kondensaator peatub, lastes peas ja edastusvoolikus oleva üleliigse õhu välja ventiili kaudu, mis asub rõhulüliti all (delta/stari versioonidel läbi elektroklapi, mis aktiveeritakse mootori peatumisel).
- Rõhu puudumine peaelemendis lihtsustab järgnevat uuesti käivitamist. Õhu kasutamisel käivitub kompressor automaatselt uuesti, kui saavutatakse madalaim kalibreeritud väärtus (u 2 baari ülemise ja alumise vahel). Mahutis olevat rõhku saab kontrollida kaasasolevalt andurilt (8).
- Kompressor jätkab automaatselt selle töötsükli käigus töötamist, kuni rõhulüliti (5) asendit (joonised F–G) muudetakse. Kompressori uuesti kasutamiseks oodake pärast selle väljalülitamist vähemalt 10 sekundit enne, kui selle uuesti käivitate.
- Õhurõhku saab nupust reguleerida, optimeerimaks õhul töötavate tööriistade tööd tingimusel, et ventiil on lahti (nupu ülestömbamine ja päripäeva pööramine suurendab rõhku, vastupäeva pööramine vähendab seda) (joonis I). Kui olete nõutud väärtuse seadistanud, vajutage nupp lukustamiseks alla.
- Väärtust saab kontrollida näidikult (8).
- Kontrollige, et kasutatava pneumaatilise tööriista õhukulu ja maksimaalne tööõhk ühilduksid rõhuregulaatoril seadistatud rõhuga ja kompressori pakutava õhukogusega.
- Kui olete töö lõpetanud, peatage masin, tõmmake pistik välja ja tühjendage mahuti.

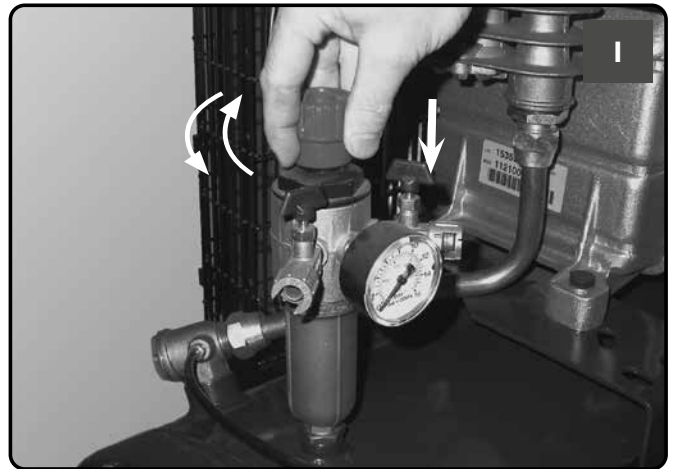
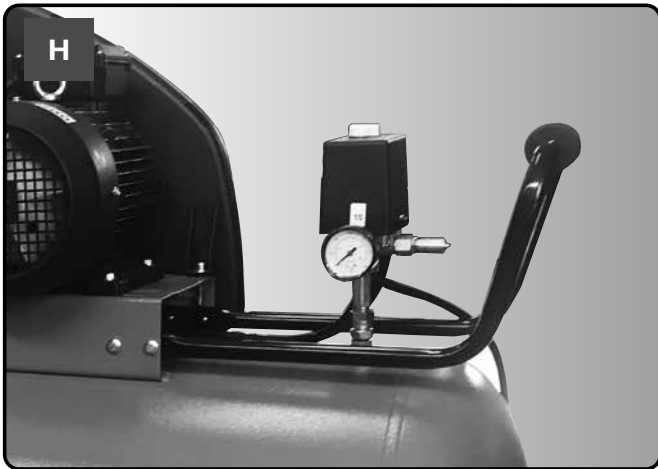
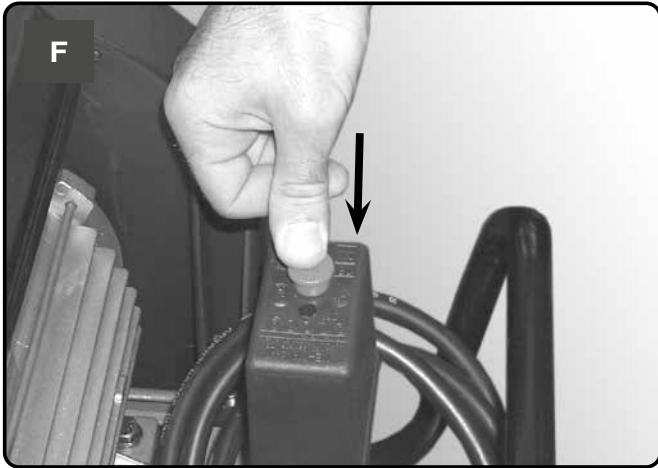



ENNE MIS TAHES KÄITAMIST SEADISTAGE RÕHULÜLITI VÄLJALÜLITATUD ASENDISSE, TÕMMAKE PISTIK PISTIKUPESAST VÄLJA JA TÛHJENDAGE MAHUTI TÄIELIKULT.

Masina tööiga oleneb hoolduse kvaliteedist.

Viige hooldustööd läbi külmal masinal, kandes isikukaitsevahendeid.

Kasutage varustust, mis sobib iga hooldustööga ja kasutage ainult originaalvaruosi.

Veenduge, et kõik kruvid, eriti just mooduli pea kruvid, oleks kõvasti kinni keeratud. Kontrollige pea kindlat kinnitust enne esmakordset käitamist ja pärast esimest töötundi.

PEA PINGUTUSVARRASTE PINGUTAMINE

	Nm Min pöördemoment	Nm Max pöördemoment
Kruvi M6	9	11
Kruvi M8	22	27
Kruvi M10	45	55
Kruvi M12	76	93
Kruvi M14	121	148



HOOLDUSTABEL			
FUNKTSIOON	PÄRAST ESIMEST 100 TUNDI	IGA 100 TUNNI TAGANT	IGA 500 TUNNI TAGANT
Sissevõtufiltri puhastamine ja/ või filterelemendi asendamine		•	
Pea pingutusvarraste pingutamise	Kontrollige pea kindlat kinnitust enne esmakordset käitamist ja pärast esimest töötundi.		
Tühjenduspaagi kondensaad	Iga päev		
Rihmade pinguse kontrollimine	Perioodiliselt		
Õhupaagi seina paksuse kontrollimine	Iga-aastane		

ÕHUFILTER



ENNE MIS TAHES KÄITAMIST SEADISTAGE RÕHULÜLITI VÄLJALÜLITATUD ASENDISSE, TÕMMAKE PISTIK PISTIKUPESAST VÄLJA JA TÜHJENDAGE MAHUTI TÄIELIKULT.

Puhastage imifiltrit vastavalt keskkonnatüübile ja igal juhul vähemalt iga 100 tunni möödudes. Vajaduse korral vahetage filter välja (ummistunud filter vähendab selle efektiivsust, mis omakorda põhjustab kompressori kiiremat kulumist).



TÜHJENDUSPAAK



ENNE MIS TAHES KÄITAMIST SEADISTAGE RÕHULÜLITI VÄLJALÜLITATUD ASENDISSE, TÕMMAKE PISTIK PISTIKUPESAST VÄLJA JA TÜHJENDAGE MAHUTI TÄIELIKULT.

Avage iga päev manuaalne tühjendusventiili ja kontrollige kondensaadi olemasolu.

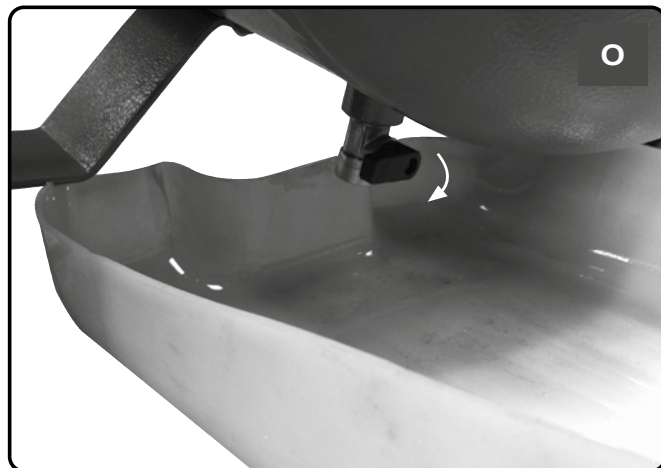
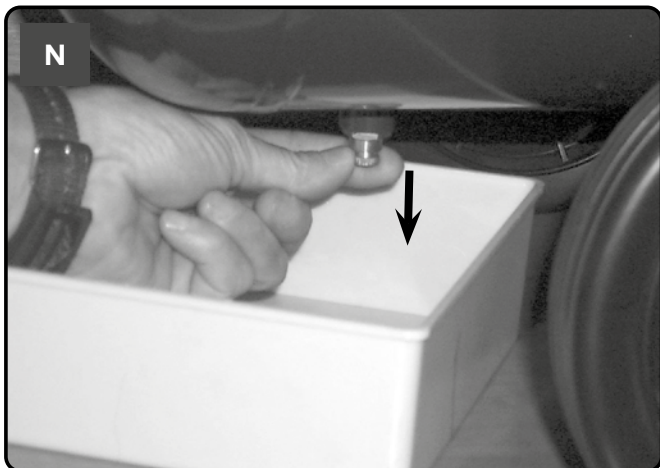

Kasutatud õli ja kondensaat TULEB KASUTUSELT KÕRVALDADA vastavalt keskkonnakaitse nõuetele ja kehtivale seadusandlusele.

RIHMA PINGUTAMINE



ENNE MIS TAHES KÄITAMIST SEADISTAGE RÕHULÜLITI VÄLJALÜLITATUD ASENDISSE, TÕMMAKE PISTIK PISTIKUPESAST VÄLJA JA TÜHJENDAGE MAHUTI TÄIELIKULT.

Kontrollige perioodiliselt rihmade pingust – sellel peab olema umbes 1 cm paine (f).

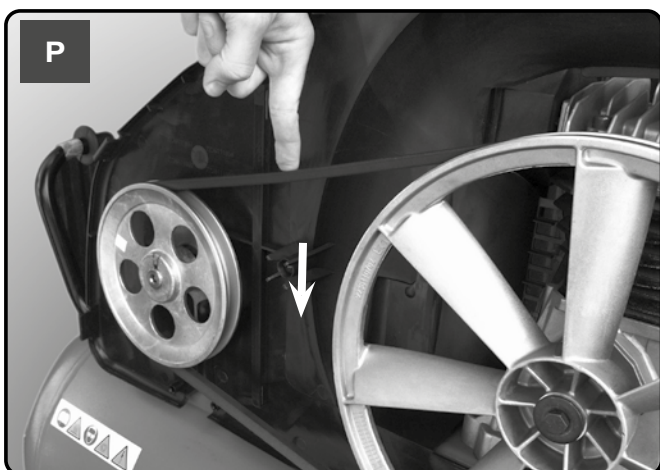

TAGASIVOOLUVENTIIL (vt TÕRKEOTSING)



ENNE MIS TAHES KÄITAMIST SEADISTAGE RÕHULÜLITI VÄLJALÜLITATUD ASENDISSE, TÕMMAKE PISTIK PISTIKUPESAST VÄLJA JA TÜHJENDAGE MAHUTI TÄIELIKULT.

Kontrollventiil ei täida oma ülesannet kulumise või tihendil oleva mustuse tõttu õigesti.

Keerake kontrollventiili kuuskantpea lahti, puhastage korpust ja spetsiaalset kummist ketast (vahetage kulumise korral välja). Pange uuesti kokku ja kinnitage ettevaatlikult.





ELEKTRIKOMPONENTIDEL TEHTAVATE TÖÖDE PUHUL (KAABLIID, MOOTOR, RÕHULÜLITI, ELEKTRIPANEEL JNE) KÜSIGE ABI KVALIFITSEERITUD ELEKTRIKULT.

FUNKTSIOON	FUNKTSIOON	LAHENDUS
Õhuleke rõhulüliti ventiilist.	Kontrollventiil ei täida oma ülesannet kulumise või tihendil oleva mustuse tõttu õigesti.	Keerake kontrollventiili kuuskantpea lahti, puhastage korpust ja spetsiaalset kummist ketast (vahetage kulumise korral välja). Pange uuesti kokku ja pingutage hoolikalt (vt jaotist „HOOLDUS“).
	Kondensaadi väljalaskekraan (4) on lahti.	Sulgege kondensaadi väljalaskekraan.
	Rilsani voolik ei ole õigesti rõhulülitisse sisestatud.	Sisestage Rilsani voolik õigesti rõhulülitisse.
Tõhususe vähendamine, sage käivitamine. Madalad rõhuväärtused.	Liiga kõrge elektrikulu.	Vähendage suruõhuvajadust.
	Lekked liigenditest ja/või torudest.	Vahetage tihendid välja.
	Imifiltri ummistumine.	Puhastage imifilter / vahetage see välja (Vt jaotist „HOOLDUS“).
	Rihma libisemine.	Kontrollige rihma pingust.
Mootor (3) ja/või kompressor kuumenevad ebaregulaarselt üle.	Ebapiisav ventilatsioon.	Parendage keskkonnatingimusi.
	Õhudüüside sulgemine.	Kontrollige ja vajaduse korral puhastage õhufiltrit (10).
Pärast kompressori käivitamise katsetust, kui see peatub termilise katkestuse tõttu, mis on tingitud mootori ületöötamisest.	Käivitamine, kui kompressori pea on välja vahetatud.	Vabastage kompressori pea, kasutades rõhulüliti surunuppu (5).
	Madal temperatuur.	Parendage keskkonnatingimusi.
	Pinge liiga madal.	Veenduge, et toitepinge ühilduks andmesildil näidatuga. Elimineerige kõik pikendused.
Pärast kompressori käivitamise katsetust, kui see peatub termilise katkestuse tõttu, mis on tingitud mootori ületöötamisest.	Ebatõhus elektriklapp.	Helistage hoolduskeskusesse.

FUNKTSIOON	FUNKTSIOON	LAHENDUS
Käitamise ajal peatub kompressor ilma ilmselge põhjuseta.	Mootori termilise katkestuse käivitumine.	Ühe-etapilised, ühefaasilised versioonid: käitage rõhulüliti nuppu (5), viies selle asendisse VÄLJAS (joonis A). Lähtestage termiline katkestus (joonis C) ja käivitage uuesti (joonis B). Tõrke püsimisel helistage hoolduskeskusesse.
		Muud versioonid: käitage rõhulüliti nuppu (5), viies selle asendisse VÄLJAS ja siis uuesti asendisse SEES (joonis D). Tõrke püsimisel helistage hoolduskeskusesse.
	Elektritõrge.	Helistage hoolduskeskusesse.
Käitamisel kompressor vibreerib ja mootorist kostab ebaregulaarset sumisevat häält. Kui see peatub, ei käivitu see uuesti, kuigi kuulda on mootori töötamise häält.	Ühefaasilised mootorid: tõrkega kondensaator.	Laske hoolduskeskusel kondensaator välja vahetada
	3-faasilised mootorid: üks kolmefaasilise toitevarustuse faasidest on puudu, tõenäoliselt kaitsme vallandumise tõttu.	Kontrollige kaitsmeid elektrikilbi elektripaneelis ja vajaduse korral vahetage need välja, kui need on kahjustatud.
Kondensaadi lekkimine ventiili kraanist (4).	Mustus/kruus kraanis.	Puhastage kraani.

Ühefaasiline

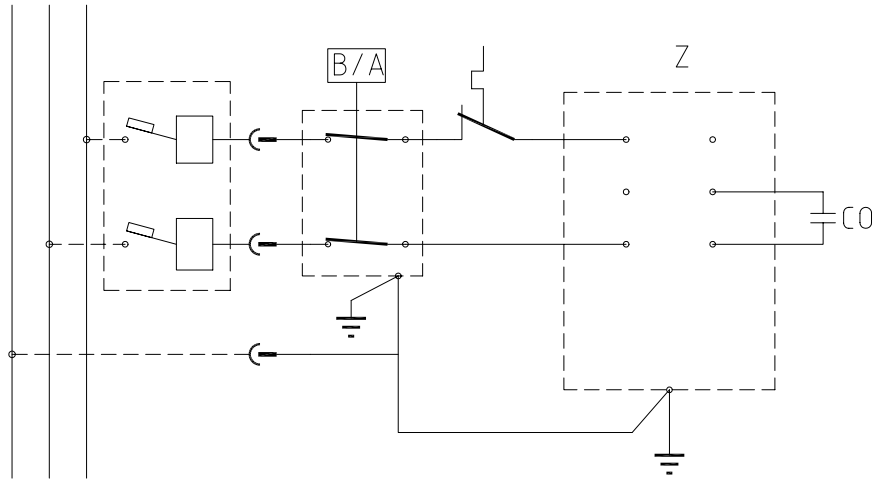

Kolmefaasiline

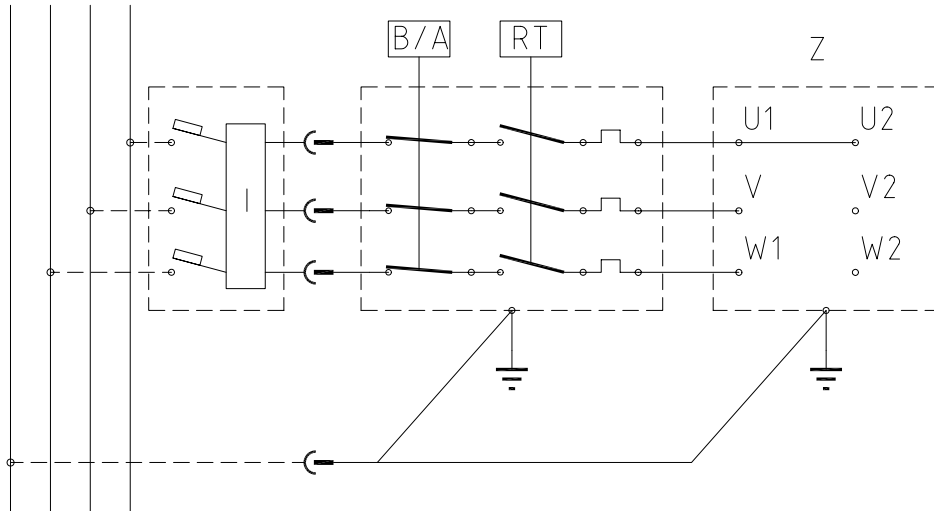

Kolmefaasiline

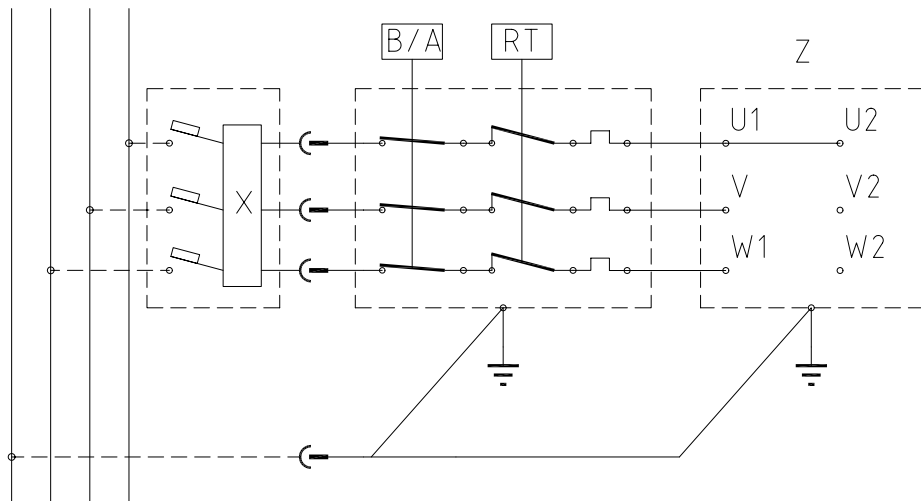

RĪCĪBA

- Kompresors ir jāizmanto piemērotā vidē (vieta ar labu ventilāciju un apkārtējās vides temperatūru no +5 °C līdz +40 °C), un to nedrīkst izmantot vietās, kur to var ietekmēt putekļi, skābes, tvaiki, sprādzienbīstamas vai ugunsbīstamas gāzes.
- Vienmēr ievērojiet vismaz 4 metru drošības attālumu starp kompresoru un darba zonu.
- Jebkādas kompresora siksnu aizsargu krāsas izmaiņas norāda, ka attālums ir pārāk mazs.
- Ievietojiet strāvas kabeļa spraudni piemērotas formas, sprieguma un frekvences kontaktligzdā, kas atbilst vietējiem noteikumiem.
- Trīsfāžu versijām spraudnis ir jāuzstāda kvalificētam elektriķim atbilstoši vietējiem noteikumiem. Ieslēdzot kompresoru pirmo reizi, pārbaudiet pareizo griešanās virzienu un vai tas atbilst virzienam, kas norādīts uz siksnas aizsarga (versijām ar plastmasas aizsarglīdzekļiem) vai uz dzinēja (versijām ar metāla aizsarglīdzekļiem).
- Izmantojiet tikai tādus kabeļa pagarinātājus, kuru garums nepārsniedz 5 metrus un kuriem ir atbilstošs šķērsriezums.
- Neizmantojiet cita garuma kabeļa pagarinātājus, kā arī adapterus un vairāklīzdu kontaktrozetes.
- Lai izslēgtu kompresoru, vienmēr izmantojiet spiediena slēdzi vai arī izmantojiet elektrisko paneli modeļiem, kam tāds ir uzstādīts. Nekad neizslēdziet kompresoru, atvienojot strāvas spraudni, lai nepieļautu atkārtotu ieslēgšanu ar paaugstinātu spiedienu uzgalī.
- Kompresora pārvietošanai vienmēr izmantojiet rokturi.
Stacionārām versijām iesakām izmantot transportēšanas paleti vai autokrāvēju, nodrošinot, ka tie ir novietoti starp atbalsta kājām un ceļot mašīnu tikai no tās priekšpusēs.
Ja kompresors tiek pārvietots ar pacelšanas ierīcēm, nepieļaujiet spēka iedarbību uz mašīnas sāniem, lai novērstu bojājumus. Kā arī pārliecinieties, ka krava ir līdzsvarota.
- Lietošanas laikā kompresoram ir jāatrodas uz stabilas, horizontālas virsmas.
- Novietojiet kompresoru vismaz 50 cm attālumā no sienas, lai nodrošinātu optimālu svaiga gaisa apriti un garantētu pareizu dzesēšanu.

AIZLIEGTA RĪCĪBA

- Nekad nevirziet gaisa strūklu pret cilvēkiem, dzīvniekiem vai savu ķermeni. (Vienmēr izmantojiet aizsargbrilles, lai pasargātu acis no strūklas ietekmē lidojošiem priekšmetiem).
- Nekad nevirziet šķidrums strūklu, ko izsmidzina kompresoram pievienotie darbarīki, kompresora virzienā.
- Nekad neizmantojiet iekārtu, ja esat ar basām pēdām vai ja rokas vai pēdas ir slapjas.
- Nekad nevelciet aiz strāvas kabeļa, lai atvienotu spraudni no kontaktligzdas vai lai pārvietotu kompresoru.
- Nekad neatstājiet iekārtu vietā, kur tā ir pakļauta laika apstākļu ietekmei (lietus, saules, migla, sniegs).
- Nekad netransportējat kompresoru, ja rezervuārs ir pakļauts spiedienam
- Nekad nemetiniet vai neapstrādājat rezervuāru ar iekārtām. Defektu vai korozijas gadījumā nomainiet to pilnībā.
- Neiejaucieties drošības vārsta darbībā.
- Neļaujiet neapmācītām personām izmantot kompresoru. Neļaujiet bērniem un dzīvniekiem atrasties darba zonā.
- Nekad nenovietojiet ugunsnedrošus, neilona vai auduma priekšmetus kompresora tuvumā un/vai uz tā.
- Nekad netīriet kompresoru ar ugunsnedrošiem šķidrumiem vai šķīdinātājiem. Tīriet ar mitru drānu tikai tad, kad esat pārbaudījuši, ka kompresors ir atvienots no strāvas.
- Kompresors ir paredzēts tikai gaisa saspiešanai un to nedrīkst izmantot cita veida gāzei.
- Kompresora ražoto saspiesto gaisu nedrīkst izmantot farmaceitiskiem, pārtikas vai slimnīcas nolūkiem, izņemot pēc noteiktas apstrādes veikšanas. Tas nav piemērots gaisa pudeļu, kas paredzētas niršanai, uzpildei.
- Nekad neizmantojiet kompresoru, ja tam nav uzstādīti aizsargi (siksna aizsargs) un nekad nepieskarieties kustīgām daļām.
- Nepieskarieties daļām, kas apzīmētas ar simbolu  (**skatiet sadaļu Attēli**), kas norāda komponentus, kuri lietošanas laikā sasniedz augstu temperatūru un pēc iekārtas izslēgšanas to kādu laiku uztur.

- Šis kompresors ir izstrādāts neregulārai darbībai, kas norādīta uz dzinēja nominālvērtību plāksnītes (piemēram, S3-50 nozīmē 5 ieslēgts un 5 minūtes izslēgts). Pārkaršanas gadījumā nostrādā dzinēja termiskās atvienošanas iekārta, kas automātiski atvieno strāvu, ja temperatūra pārāk augsta pārmērīga strāvas lietojuma dēļ.

Lai atvieglotu mašīnas restartēšanu, svarīgi ne vien veikt norādītās darbības, bet arī iestatīt spiediena slēdža pogu (5), atgriežot to izslēgtā pozīcijā un pēc tam atkal ieslēgtā pozīcijā (attēli A-B-D).

Vienfāzes versijām nospiediet restartēšanas pogu dzinēja spaiļu kārbā (**C att.**).

Trīsfāžu versijām manuāli nospiediet spiediena slēdža pogu, to atgriežot ieslēgtā pozīcijā.

- Vienfāzes versijas ir aprīkotas ar spiediena slēdzi (5), kam ir uzstādīts aizkavēts aizverošs gaisa ventilācijas vārsts (vai vārsts, kas atrodas uz pretvārsta), kas atvieglo dzinēja ieslēgšanu (3); tāpēc pāris sekundes izvadīta gaisa strūkļa no tā, ja rezervuārs ir tukšs, ir normāla parādība.
- Lai garantētu mašīnas drošību, visi kompresori ir aprīkoti ar drošības vārstu, kas tiek aktivizēts spiediena slēdža kļūdas gadījumā (**E att.**).
- Pievienojot ar gaisu darbināmu instrumentu šļūtenei, ar kuru kompresors nodrošina saspiestu gaisu, obligāti jāpārtrauc gaisa plūsma no šļūtenes.
- Ar kompresoru var izmantot vairākus piederumus un pneimatiskos darbarīkus: lietošanas norādījumus, lūdzu, skatiet attiecīgo darbarīku rokasgrāmatās.
- Saspiestā gaisa lietošanai dažādajiem paredzētajiem lietojumiem (piepūšana, ar gaisu darbināmi darbarīki, krāsošana, mazgāšana tikai ar ūdens bāzes mazgāšanas līdzekļiem u. c.) nepieciešams pārzināt un ievērot katra lietojuma attiecīgos noteikumus.

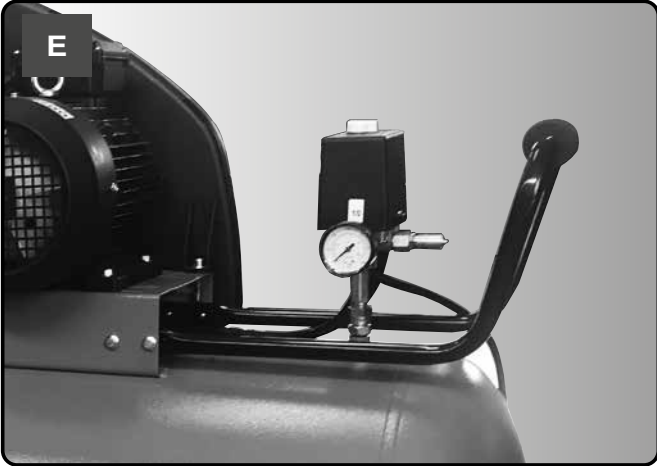
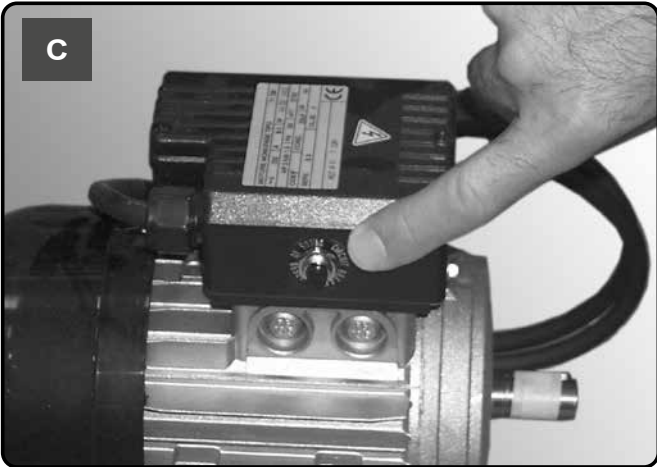
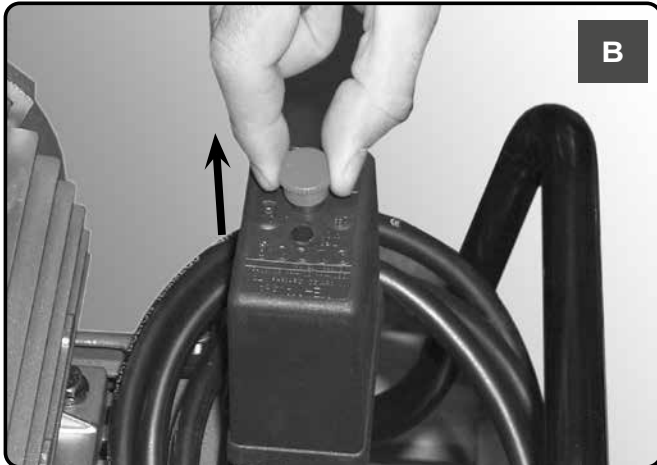
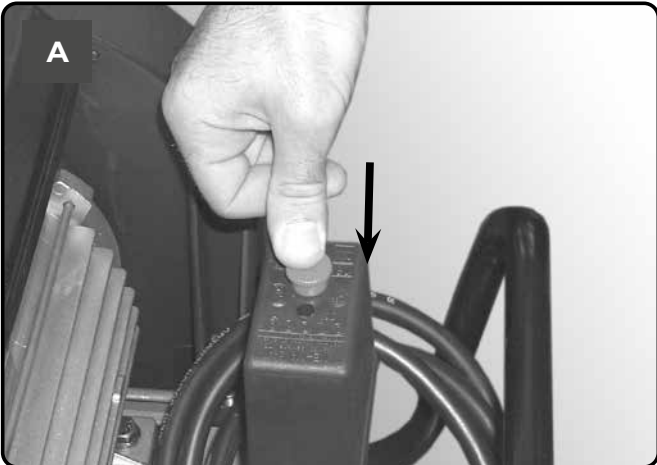

- Svarīgi nepieļaut rūsas veidošanos: atkarībā no lietošanas apstākļiem, tvertnē var veidoties kondensāts (1) un tas ir jāiztukšo katru dienu. To var izdarīt manuāli, atverot izlaišanas krānu vai izmantojot automātiskās izlaišanas iespēju, ja tvertnei tāda ir uzstādīta (4). Tomēr katru nedēļu nepieciešams pārbaudīt, vai automātiskais vārsts darbojas pareizi. Tas ir jādara, atverot manuālo izlaišanas krānu un pārbaudot, vai nav izveidojies kondensāts (N, O att.).
- **Svarīgi nodrošināt, ka kompetenta iestāde katru gadu pārbauda gaisa tvertnes sienu (1) biezumu, jo korozija tvertnē var samazināt tērauda sienu biezumu, kā rezultātā rodas eksplozijas risks. Ja piemērojams, ievērojiet vietējos standartus. Gaisa tvertni nedrīkst lietot, ja sienu biezums ir mazāks par minimālo vērtību, kas ir norādīta tvertnes sertifikācijā (daļa dokumentācijas, ka piegādāta kopā ar iekārtu).**
- Gaisa uztvērēja darbmūžs (1) galvenokārt ir atkarīgs no darba vides. Neuzstādi kompresoru netīrā vai kodīgā vidē, jo tādējādi var ievērojami pazemināt tvertnes darbmūžu.
- Nepiestipriniet tvertni (1) vai pievienotos komponentus tieši pie zemes vai nostiprinātiem objektiem. Aprīkojiet augstspiediena tvertni ar vibrācijas slāpētājiem, lai nepieļautu, ka lietošanas laikā radušās tvertnes vibrācijas izraisa nogurumsabrukšanu.
- Izmantojiet tvertni (1), nepārsniedzot spiediena un temperatūras robežvērtības, kas norādītas uz datu plāksnītes un pārbaudes atskaitē.
- Ierīcei nedrīkst veikt nekādas izmaiņas, to metinot, urbnot vai izmantojot citas mehāniskas metodes.

- Uzstādiet riteņu un pamatni vai grozāmo riteņi modeļiem, kam tas ir pieejams.

Versijām ar fiksētām kājiņām, uzstādiet priekšējo skavu komplektu vai vibrācijas slāpētājus, ja tādi ir iekļauti.

- Pārbaudiet, vai kompresora datu plāksnītes un elektrosistēmas faktisko specifikāciju dati sakrīt. Pieļaujama $\pm 10\%$ novirze no nominālās vērtības.
- Ievietojiet strāvas spraudni piemērotā kontaktligzdā, pārbaudot, vai uz kompresora esošā spiediena slēdža (5) poga ir pozīcijā "O" (izslēgts) (**F–G att.**).
- Trīsfāžu versijām spraudnis jāpievieno panelim, kuru aizsargā piemēroti drošinātāji.
- Kompresors tagad ir gatavs lietošanai.
- Lietojot kompresora spiediena slēdža (5) pogu, kompresors tiek ieslēgts un caur padeves šļūteni rezervuārā sūknē gaisu.
- Sasniedzot maksimālo darba spiedienu (iestatīts rūpnīcā pārbaudes laikā), kompresors pārtrauc darbību un atgaiso lieko gaisu, kas atrodas uzgalī un padeves šļūtenē, izmantojot vārstu zem spiediena slēdža (trīsstūra/zvaigznes versijām – izmantojot elektrisku vārstu, kas tiek aktivizēts, kad dzinējs pārstāj darbību).
- Kad uzgalī vairs nav spiediena, tiek veikta nākamā restartēšana. Izmantojot gaisu, kompresors restartējas automātiski, kad tiek sasniegta apakšējā kalibrēšanas vērtība (aptuveni 2 bāri starp apakšējo un augšējo). Spiedienu rezervuārā var pārbaudīt, izmantojot iekļauto manometru (8).
- Kompresors turpina darboties automātiski ar šādu darba ciklu, līdz tiek izmainīta spiediena slēdža (5) pogas pozīcija (**F–G att.**). Lai izmantotu kompresoru atkārtoti, pirms restartēšanas uzgaidiet vismaz 10 sekundes pēc tā izslēgšanas.
- Lai optimizētu ar gaisu darbināmu darbarīku lietošanu, gaisa spiedienu var noregulēt, izmantojot sviru ar atvērto vārstu (pavelkot to uz augšu un pagriežot pulksteņa rādītāju kustības virzienā, lai paaugstinātu spiedienu, un pretēji pulksteņa rādītāju kustības virzienam, lai to samazinātu) (**I att.**). Kad vēlamā vērtība ir iestatīta, nospiediet sviru uz leju, lai to bloķētu.
- Iestatīto vērtību var pārbaudīt manometrā (8).
- Lūdzu, pārbaudiet, vai pneimatiskā darbarīka, kuru paredzēts izmantot, gaisa patēriņš un maksimālais darba spiediens atbilst spiedienam, kas iestatīts spiediena regulatorā, un kompresora pievadītā gaisa apjomam.
- Kad darbs ir pabeigts, pārtrauciet mašīnas darbību, atvienojiet spraudni un iztukšojiet rezervuāru.

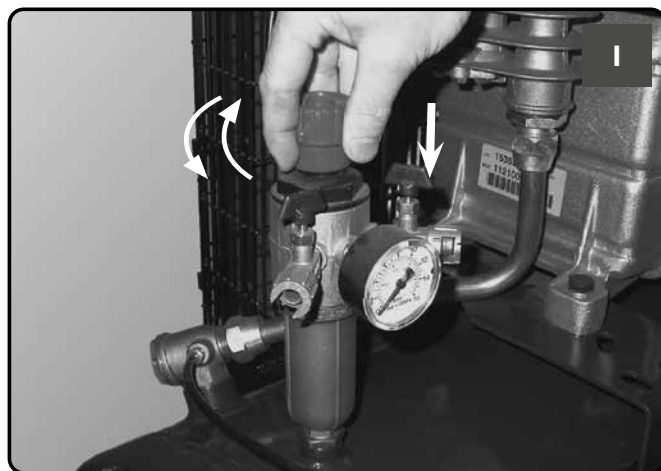
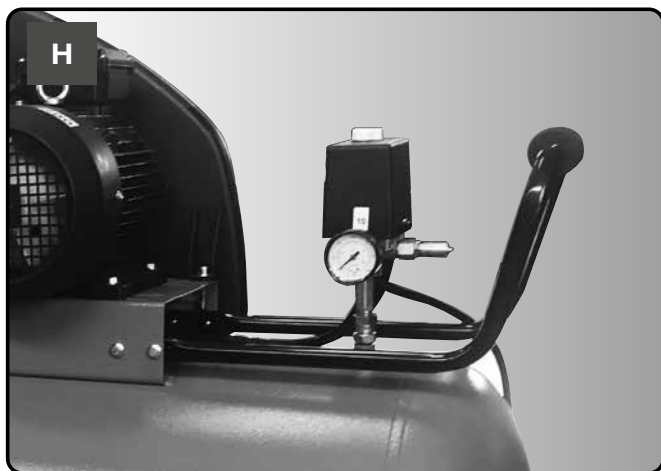
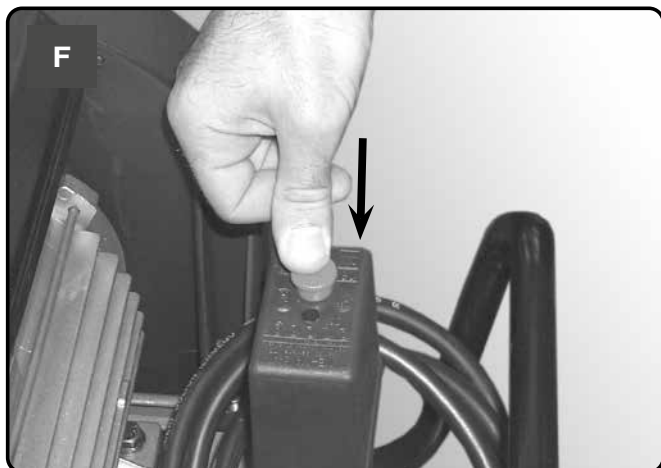



**PIRMS DARBINĀŠANAS IESTATIET SPIEDIENA SLĒDZI IZSLĒGTĀ POZĪCIJĀ,
ATVIENOJIET STRĀVAS SPRAUDNI UN PILNĪBĀ IZTUKŠOJIET REZERVUĀRU**

Mašīnas darbmūžs ir atkarīgs no apkopes kvalitātes.

Mašīnas apkopi veiciet, kad iekārta ir auksta, un izmantojiet individuālos aizsardzības līdzekļus.

Izmantojiet katram apkopes darbam atbilstošu aprīkojumu un izmantojiet tikai oriģinālas rezerves daļas.

Pārbaudiet, vai visas skrūves, īpaši iekārtas uzgaļa skrūves, ir cieši pievilktas. Pirms pirmās ieslēgšanas reizes un pēc pirmās darba stundas pārbaudiet, vai uzgalis ir pievilkts cieši.

UZGAĻA NOSPRIEGOŠANAS STIEŅU PIEVILKŠANA

	Nm Min. griezes moments	Nm Maks. griezes moments
Skrūve M6	9	11
Skrūve M8	22	27
Skrūve M10	45	55
Skrūve M12	76	93
Skrūve M14	121	148



APKOPES TABULA			
DARBĪBA	PĒC PIRMAJĀM 100 STUNDĀM	IK PĒC 100 STUNDĀM	IK PĒC 500 STUNDĀM
Ieplūdes filtra tīrīšana un/ vai filtrēšanas elementa nomainīšana		•	
Uzgaļa nosprīgošanas stieņu pievilksana	Pirms pirmās ieslēgšanas reizes un pēc pirmās darba stundas pārbaudiet, vai uzgalis ir pievilkts cieši		
Kondensāta izlaišana no tvertnes	Ikdienā		
Siksnu nosprīgojuma pārbaude	Periodiski		
Gaisa tvertnes sienas biezuma pārbaude.	Ikgadēji		

GAISA FILTRS



**PIRMS DARBINĀŠANAS IESTATĪET SPIEDIENA SLĒDZI IZSLĒGTĀ POZĪCIJĀ,
ATVIENOJIET STRĀVAS SPRAUDNI UN PILNĪBĀ IZTUKŠOJIET REZERVUĀRU**

Iztīriet sūkšanas filtru atbilstoši lietošanas videi un vismaz reizi 100 stundās. Ja nepieciešams, nomainiet filtru (nosprostots filtrs pazemina efektivitāti, savukārt, neefektīvs filtrs izraisa lielāku kompresora nolietojumu).



TVERTNES IZTUKŠOŠANA



PIRMS DARBINĀŠANAS IESTATIET SPIEDIENA SLĒDZI IZSLĒGTĀ POZĪCIJĀ, ATVIENOJIET STRĀVAS SPRAUDNI UN PILNĪBĀ IZTUKŠOJIET REZERVUĀRU

Veiciet šo darbību katru dienu, atverot manuālo izlaišanas krānu un pārbaudot, vai nav izveidojies kondensāts.

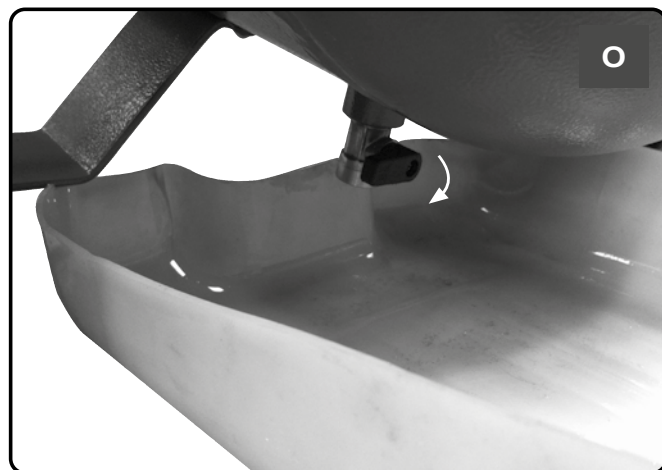
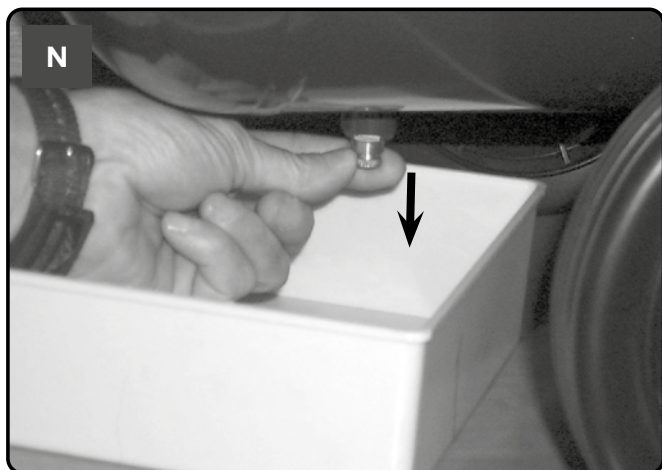

Izlietotā eļļa un kondensāts jālikvidē atbilstoši vides aizsardzības noteikumiem un tiesību aktiem.

SIKSNU NOSPRIEGOŠANA



PIRMS DARBINĀŠANAS IESTATIET SPIEDIENA SLĒDZI IZSLĒGTĀ POZĪCIJĀ, ATVIENOJIET STRĀVAS SPRAUDNI UN PILNĪBĀ IZTUKŠOJIET REZERVUĀRU

Periodiski pārbaudiet siksnu nospieregumu, tām jābūt ar aptuveni 1 cm izliekumu (f).

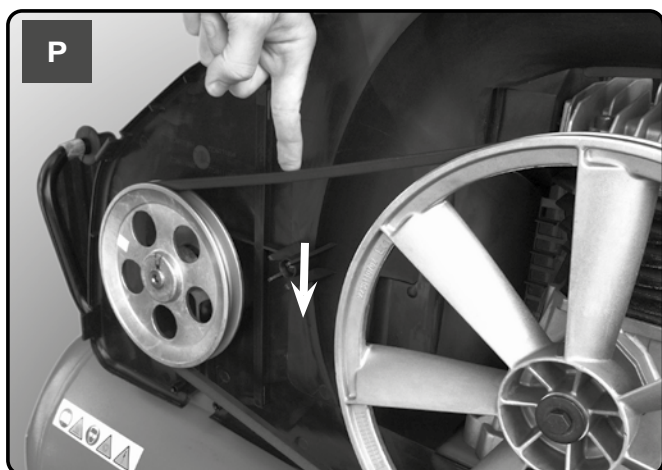

PRETVĀRSTS (skatiet sadaļu PROBLĒMU NOVĒRŠANA)

**PIRMS DARBINĀŠANAS IESTĀTIET SPIEDIENA SLĒDZI IZSLĒGTĀ POZĪCIJĀ,
ATVIENOJIET STRĀVAS SPRAUDNI UN PILNĪBĀ IZTUKŠOJIET REZERUVĀRU**

Pretvārsts savu darbību neveic pareizi, ja tas ir nolietots vai uz blīvējuma ir netīrumi.

Atskrūvējiet pretvārsta sešstūra formas uzgali, iztīriet korpusu un īpašo gumijas disku (nomainiet, ja tas ir nolietojies). Uzstādiet to atpakaļ un cieši pievelciet.





DARBĪBĀM, KAS JĀVEIC AR ELEKTRISKIEM KOMPONENTIEM, GRIEZIETIES PĒC PALĪDZĪBAS PIE KVALIFICĒTA ELEKTRIĶA (KABELI, DZINĒJS, SPIEDIENA SLĒDZIS, ELEKTRISKAI PANELIS U. C.).

DARBĪBA	DARBĪBA	RISINĀJUMS
Spiediena slēdža vārstam ir gaisa noplūde.	Pretvārsts savu darbību neveic pareizi, jo tas ir nolietots vai uz blīvējuma ir netīrumi.	Atskrūvējiet pretvārsta sešstūra formas uzgali, iztīriet korpusu un īpašo gumijas disku (nomainiet, ja tas ir nolietojies). Uzstādiet to atpakaļ un cieši pievelciet (skatiet nodaļu APKOPE).
	Kondensāta izlaišanas krāns (4) ir atvērts.	Aizveriet kondensāta izlaišanas krānu.
	Rilsan šļūtene nav pareizi ievietota spiediena slēdzī.	Ievietojiet Rilsan šļūteni spiediena slēdzī pareizi.
Pazemināta efektivitāte, bieža ieslēgšanās. Zemas spiediena vērtības.	Pārmērīgi augsts patēriņš.	Pazeminiet saspiestā gaisa pieprasījumu.
	Noplūdes savienojumos un/vai caurulēs.	Nomainiet blīves.
	Sūkšanas filtra nosprostojums.	Iztīriet/nomainiet sūkšanas filtru (Skatiet nodaļu APKOPE).
	Siksnas slīdēšana.	Pārbaudiet siksnas nospiegojumu.
Dzinējs (3) un/vai kompresors bieži pārkarst.	Nepietiekama ventilācija.	Uzlabojiet vides apstākļus.
	Aizvērti gaisa cauruļvadi.	Pārbaudiet un, ja nepieciešams, iztīriet gaisa filtru (10).
Pēc mēģinājuma kompresoru ieslēgt, tas pārtrauc darbību, jo nostrādā dzinēja termiskā atvienošana.	Ieslēdziet kompresoru, kad uzgali ir uzpildīts.	Iztukšojiet kompresora uzgali, izmantojot spiediena slēdža pogu (5).
	Zema temperatūra.	Uzlabojiet vides apstākļus.
	Spriegums pārāk zems.	Pārbaudiet, vai elektrotīkla spriegums atbilst datu plāksnītē norādītajam. Atvienojiet visus pagarinātājus.
Pēc mēģinājuma kompresoru ieslēgt, tas pārtrauc darbību, jo nostrādā dzinēja termiskā atvienošana.	Neefektīvs elektriskais vārsts.	Zvaniet apkopes centram.

DARBĪBA	DARBĪBA	RISINĀJUMS
Darba laikā kompresors nezināma iemesla dēļ pārtrauc darbību.	Nostrādā dzinēja termiskā atvienošana.	Vienpakāpes, vienfāzes versijām: Nospiediet spiediena slēdža pogu (5), to atgriežot izslēgtā pozīcijā (A att.). Atiestatiet termisko atvienošanu (C. att.) un atiestatiet (B att.). Ja problēma atkārtojas, zvaniet apkopes centram.
		Citām versijām: Nospiediet spiediena slēdža pogu (5), to atgriežot izslēgtā pozīcijā un pēc tam atkal ieslēgtā pozīcijā (D att.). Ja problēma atkārtojas, zvaniet apkopes centram.
	Elektriska kļūda.	Zvaniet apkopes centram.
Darbības laikā kompresors vibrē un dzinējs rada nevienmērīgu dūcošu skaņu. Ja tas pārtrauc darbību, tas to neatsāk, kaut arī dzinējs turpina radīt skaņu.	Vienfāzes dzinējiem: bojāts kondensators.	Nomainiet kondensatoru apkopes centrā.
	Trīsfāžu dzinējiem: Trūkst vienas no trīs barošanas fāzēm, iespējams, pārdeguša drošinātāja dēļ.	Pārbaudiet drošinātājus elektriskajā panelī vai elektrības skapī un, ja nepieciešams, nomainiet bojātos drošinātājus.
No izlaišanas krāna noplūst kondensāts (4).	Krānā ir netīrumi/smiltis.	Iztīriet krānu.

Vienfāzes

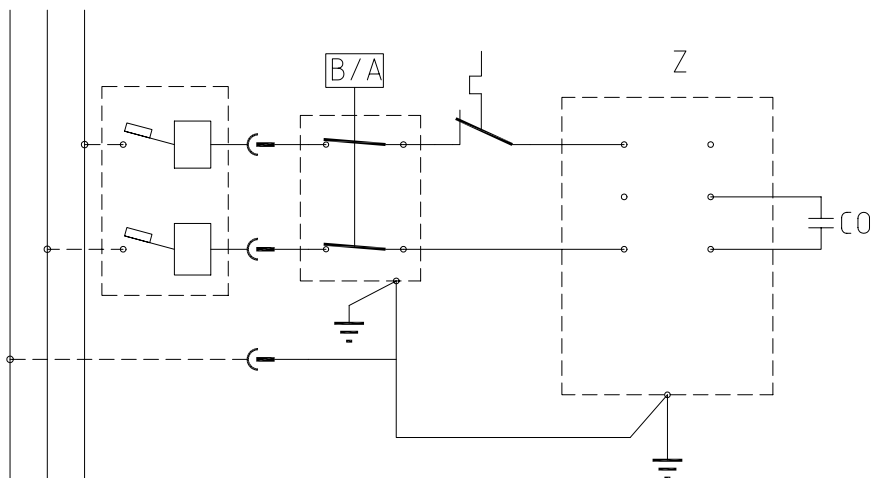

Trīsfāžu

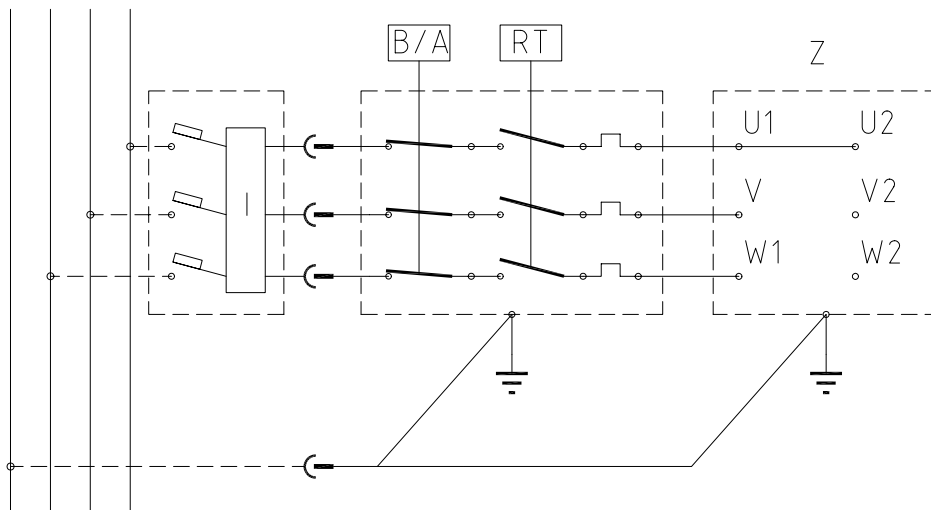

Trīsfāžu

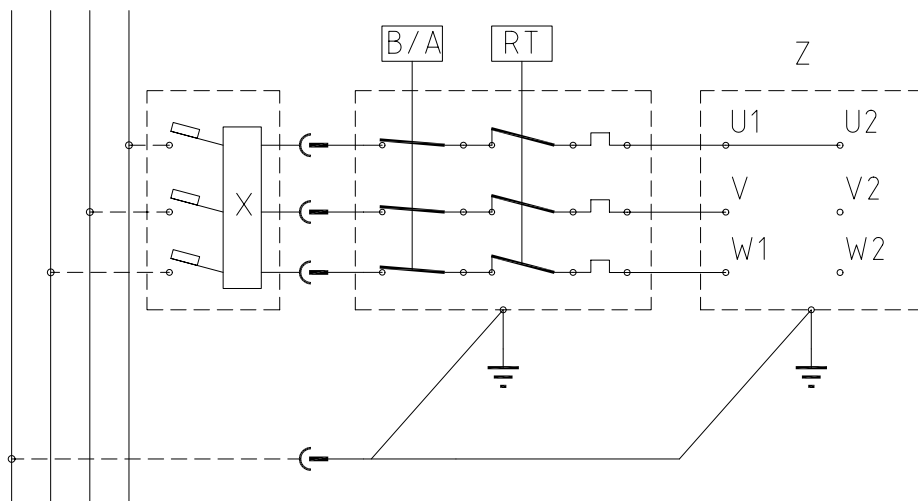

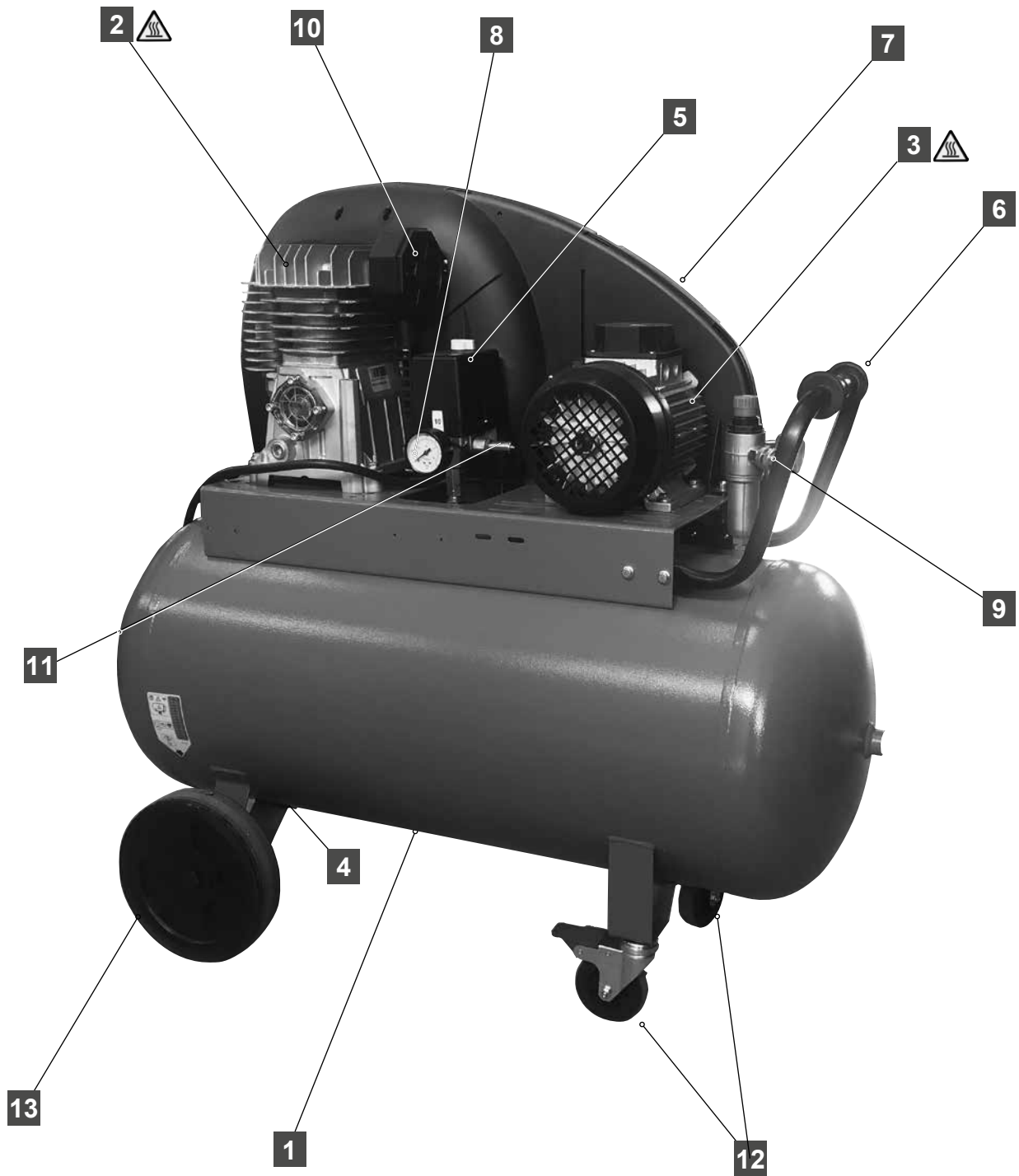

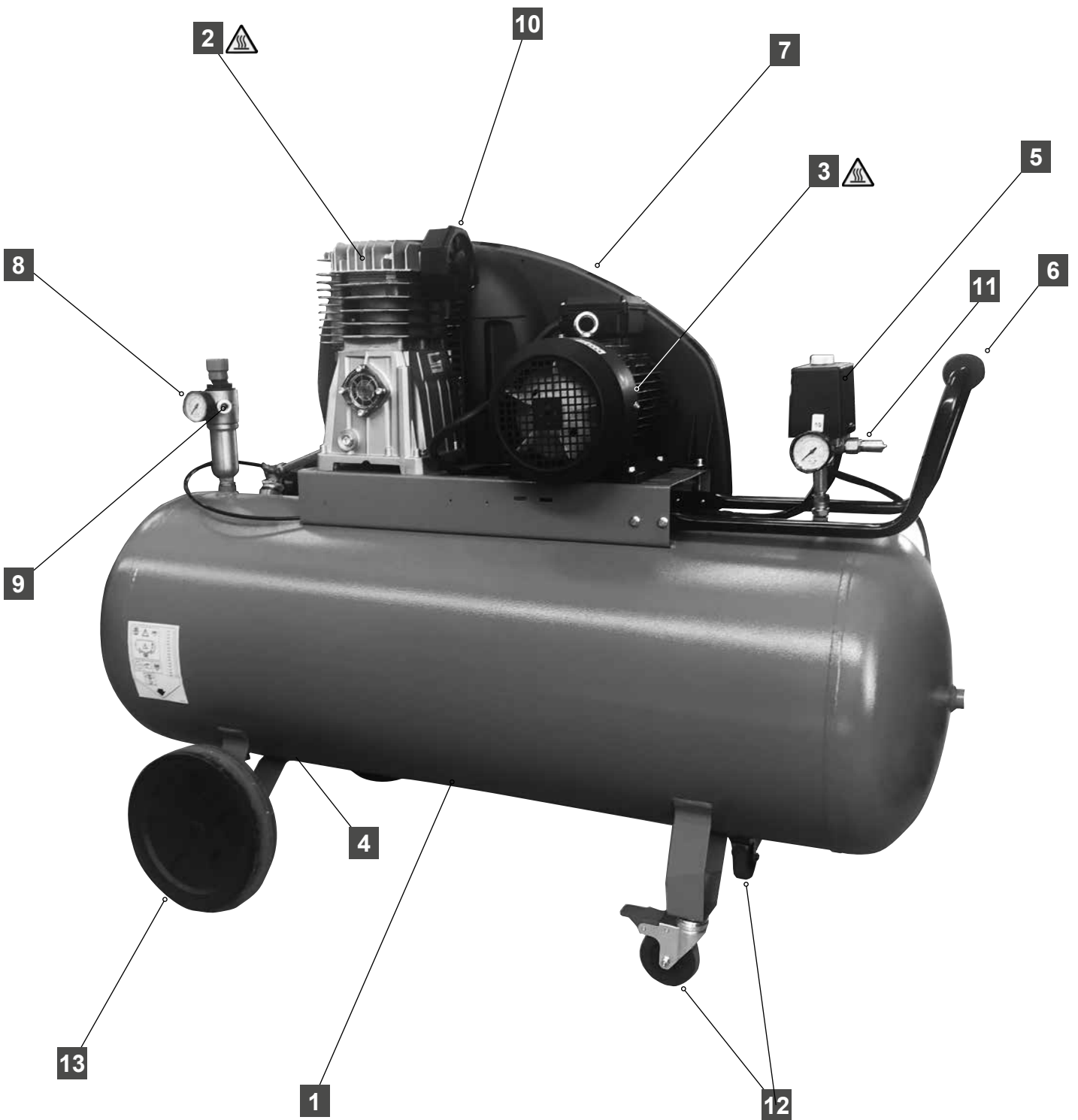















AR	
الوزان	1
وحدة الضخ	2
الموتور	3
سدادة التفرغ	4
مفتاح الضغط	5
المقنن	6
واقي السير	7
مقياس الضغط	8
مخرج الهواء المنظم	9
فتر الهواء	10
صمام الأمان	11
العجلة الدوارة	12
العجلات	13

1 زومرنا

	
	يبرء اديج بيتكلا أرقا، مادختسلا لبق
	
	يبرء تنخاسد حطسأ، ريذحت
	
	يبرء تيمازل نينبع تيقاو
	
	يبرء (تقلغم ترداد) يكيتموتوا مكحت - رطخ
	
	يبرء ريطخ يئابرهك دهج
	
	عربي جضلا قدحو

زومرلا

	
	يبرء تقاط
	
	يبرء ن ازخلا تعسد
	
	يبرء ءاوه ذخأم
	
	يبرء لكهتسما رابتلا
	
	يبرء طغضى صقأ
	
	يبرء (تقيقدلا يف قرود) تقيقد / تارودلا ددء
	
	يبرء ددرتلاو يئابرهكلا دهجلا
	
	يبرء تيزلا تيمك
	
	يبرء تقاطلا لباكل يضرعلا عطقملا

زومرلا



يبرء
.ةيلز نملا تاقلخملا نمض زاهجلا نم صلختلا زوجي لا
قز هجلأا) قلمعتسما ةينورتكللا او ةينابر هكلا قز هجلأاب ةقلعتما 2012/19/UE ةيبورولأا ةقفاوملا قفو زيمم زاهجلا اذه
(WEEE - ةكلهتسما ةينورتكللا او ةينابر هكلا
EU. ةيبورولأا داقتلا ةقطنم لخاد راسد وه امك قلمعتسما قز هجلأا ريودت ةدعاو عاجر ابا صاخلا راطلا ميجوتلا ددحيو
لكيدل ةحاتملا عمجتلاو عاجر لا ةمظنأب ةناعتسلا عاجر ب ،ل معتسما لكزاهج عاجر لا



AR
الأجهزة التي لا تحتوي على ملصق قاطلا ءاوهلا في فم ادختسلا ةبسانم تسيل رفسلا Lwa

أشياء يتعين فعلها

- يجب استخدام ضاغط الهواء في بيئة مناسبة (جيدة التهوية مع درجة حرارة محيطية تتراوح بين 5 درجات مئوية و 40 درجة مئوية) وعدم وضعه في أماكن معرضة للغبار أو الأحماض أو الأبخرة أو الغازات المتفجرة أو القابلة للاشتعال.
- ينبغي دومًا الحفاظ على مسافة أمان لا تقل عن 4 أمتار بين ضاغط الهواء ومنطقة العمل.
- تشير أي ألوان تظهر على أوقية سير ضاغط الهواء أثناء عمليات الطلاء أن مسافة الأمان قصيرة للغاية.
- أدخل قابس الكابل الكهربائي في مقبس ذي شكل وفولت وتردد مناسبين بما يتوافق مع اللوائح الحالية.
- بالنسبة للإصدارات ثلاثية الطور، فينبغي تركيب القابس وفقًا للوائح المحلية بواسطة كهربائي مؤهل. ينبغي التحقق عند بدء تشغيل ضاغط الهواء لأول مرة من الاتجاه الصحيح للدوران وأن هذا يتطابق مع الاتجاه الذي يشير إليه السهم الموجود على وافي السير (الإصدارات المزودة بحماية بلاستيكية) أو على الموتور (الإصدارات المزودة بحماية معدنية).
- استخدم كابلات تمديد بطول 5 أمتار بحد أقصى ومقطع عرضي مناسب.
- ينبغي تجنب استخدام كابلات تمديد بطول مختلف، وكذلك استخدام مهينات ومقابس متعددة.
- استخدم دومًا مفتاح الضغط لإيقاف تشغيل ضاغط الهواء أو استخدم مفتاح اللوحة الكهربائية في الطرز المزودة بهذا الخيار. لا تقم مطلقًا بإيقاف تشغيل ضاغط الهواء عن طريق سحب القابس لتجنب إعادة التشغيل من خلال الضغط الموجود في رأس الضاغط.
- استخدم المقبض دومًا لتحريك ضاغط الهواء.
- نوصي للإصدارات الثابتة باستخدام ناقلة أو رافعات شوكية، مع التأكد من أنها موجودة داخل أقدام الدعم، وضرورة عدم رفع ضاغط الهواء إلا من خلال جانبه الأمامي.
- في حالة مناولة ضاغط الهواء باستخدام أجهزة رفع، فيجب تجنب عدم تعريض جوانبه لأي قوة كي لا تتسبب في إتلافه. وعلاوة على ذلك، ينبغي التأكد من توازن الحمولة.
- يجب وضع ضاغط الهواء على سطح أفقي مستقر عند التشغيل.
- ضع ضاغط الهواء على بعد 50 سم على الأقل من الجدار للسماح بالدوران الأمثل للهواء النقي وضمان التبريد الصحيح.

أشياء يتعين عدم فعلها

- لا تُوجه أبدًا نافثة الهواء نحو الأشخاص أو الحيوانات أو جسمك. (احرص دومًا على ارتداء نظارات واقية لحماية عينيك من الأجسام المتطايرة التي يمكن أن تُطيرها النافثة).
- لا تُوجه أبدًا نافثة السوائل التي يتم رشها بواسطة أدوات متصلة بضغط الهواء نحو الضاغط.
- لا تستخدم ضاغط الهواء أبدًا وقدميك عاريتين أو عندما تكون يديك أو قدميك مبللتين.
- لا تسحب أبدًا كابل الطاقة لإخراج القابس من المقيس أو لتحريك ضاغط الهواء.
- لا تترك ضاغط الهواء معرضًا لظروف طقس غير مواتية (مطر وشمس وضباب وثلوج).
- لا تنقل ضاغط الهواء أبدًا والخزان مضغوط.
- لا تقم أبدًا بلحام الخزان أو إجراء أي ترقيع به، . وفي حالة وجود عيوب أو تآكل به، فعليك استبداله كاملاً.
- لا تعبث بصمام الأمان.
- لا تسمح لأي شخص لا يتمتع بالخبرة الكافية باستخدام ضاغط الهواء. حافظ على ابتعاد الأطفال والحيوانات عن منطقة العمل.
- لا تضع أبدًا أي مواد قابلة للاشتعال أو نايلون أو ألياف بالقرب من ضاغط الهواء و / أو عليه.
- لا تنظف الضاغط بسوائل أو مذيبات قابلة للاشتعال، . استخدم فقط قطعة قماش رطبة بعد التأكد من فصل قابس ضاغط الهواء.
- الضاغط مصمم خصيصًا لضغط الهواء ويجب عدم استخدامه لأي نوع آخر من الغازات.
- لا يمكن استخدام الهواء المضغوط الذي ينتجه ضاغط الهواء لأغراض صيدلانية أو متعلقة بالأطعمة أو المستشفيات إلا بعد إجراء معالجات معينة. كما أنه ليس مناسبًا لملء أنابيب الهواء الخاصة بالغواصين الذين يستخدمون أجهزة تنفس تحت الماء تامة بذاتها.
- لا تستخدم الضاغط أبدًا دون أوقية (واقية السير) ولا تلمس أبدًا الأجزاء المتحركة.
- لا تلمس الأجزاء المميزة بهذا الرمز  (انظر الصور)، والذي يشير إلى مكونات تصل إلى درجات حرارة عالية أثناء التشغيل وتحافظ على درجة حرارة عالية لبعض الوقت بعد التوقف.

- تم تصميم هذا الضاغط بحيث يعمل بنسبة تقطع محددة على لوحة التصنيف بالموتور (على سبيل المثال، تعني S3-50 تشغيل 5 دقائق وإيقاف تشغيل 5 دقائق). في حالة ارتفاع درجة الحرارة، يفصل جهاز القطع الحراري الخاص بالموتور، مما يؤدي إلى انقطاع التيار تلقائيًا عندما تكون درجة الحرارة مرتفعة جدًا بسبب الإقلاع الزائد للتيار.
- كي يتسنى إعادة تشغيل الماكينة، فمن المهم ليس فقط تنفيذ العمليات المُشار إليها ولكن أيضًا ضبط زر مفتاح الضغط (5)، بإعادته إلى وضع إيقاف التشغيل ثم التشغيل ثانية (الأشكال أ-ب-د).
- في الإصدارات أحادية الطور، اضغط على زر إعادة الضبط بالصندوق الطرفي للموتور (الشكل ج).
- في الإصدارات ثلاثية الطور، قم بالتشغيل يدويًا بزر مفتاح الضغط، مما يؤدي إلى العودة إلى وضع التشغيل.
- يتم تزويد الإصدارات أحادية الطور بمفتاح ضغط (5) مزود بصمام تنفيس هوائي مؤخر الإغلاق (أو بصمام موجود على الصمام اللارجعي) يُسهل بدء تشغيل الموتور . (3); وبالتالي فإن نفث الهواء ليضع ثواني من هذه النقطة، مع وجود الخزان فارغًا، يُعد أمرًا طبيعيًا.
- لضمان سلامة الماكينة، يتم تزويد جميع ضواغط الهواء بصمام أمان يتم تنشيطه في حالة تعطل مفتاح الضغط (الشكل هـ).
- عند توصيل أداة تعمل بالهواء بخرطوم هواء مضغوط يتم الإمداد به من خلال ضاغط الهواء، يكون انقطاع تدفق الهواء من الخرطوم اضطراريًا.
- ثمة ملحقات وأدوات خاصة بالهواء المضغوط عديدة يمكن استخدامها مع الضاغط: يُرجى الرجوع إلى الأدلة ذات الصلة للاطلاع على تعليمات الاستخدام.
- يتطلب استخدام الهواء المضغوط للأغراض المختلفة المتخيلة (النفخ والأدوات التي تعمل بالهواء المضغوط والطلاء والغسل باستخدام منظفات تعتمد على الماء فقط، وما إلى ذلك) الإلمام بالقواعد الموضوعية لكل استخدام والامتثال لها.

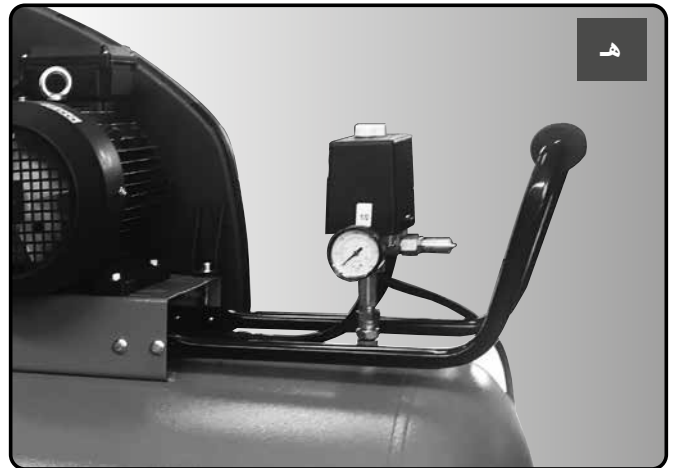
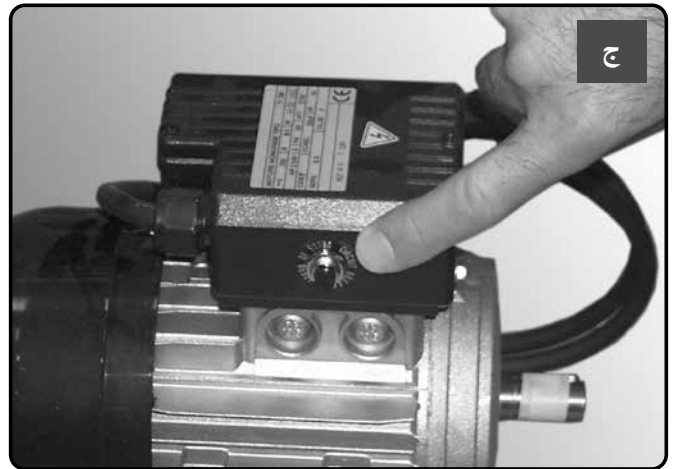
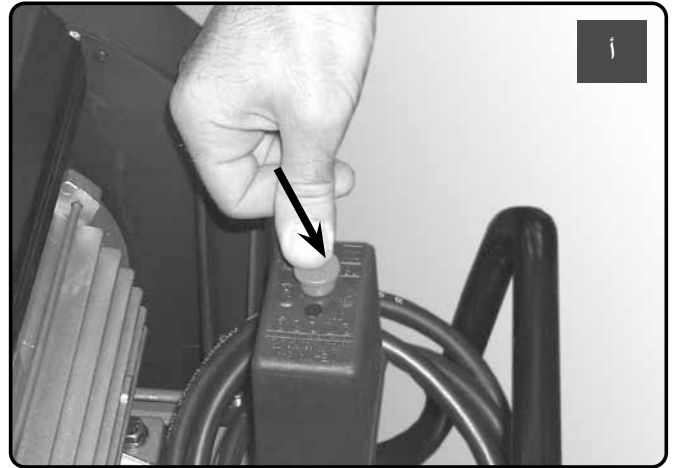
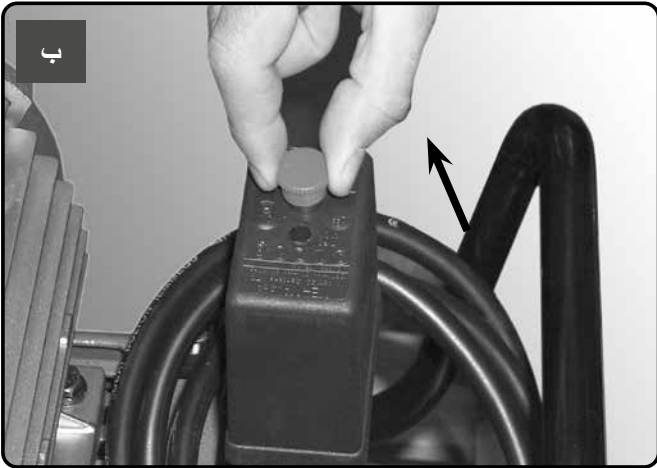

- من الضروري منع تكون الصدأ: يمكن أن يتراكم التكثف داخل الخزان اعتمادًا على أوضاع الاستخدام، (1) ويمكن تفريغ الخزان يوميًا. يمكن إجراء هذا يدويًا من خلال فتح صمام التفريغ أو من خلال التفريغ التلقائي في حالة التثبيت بالخزان (4). ومع ذلك، يتعين إجراء فحص أسبوعي للتحقق من التشغيل الصحيح للصمام التلقائي. يتعين تنفيذ هذا من خلال فتح صمام التفريغ اليدوي والتحقق من وجود تكثف (الشكلين س، ع).
- من الضروري فحص سماكة جدران خزانات الهواء (1) سنويًا من خلال جهة مختصة، نظرًا لأن التآكل داخل الخزان يمكن أن يؤدي إلى خفض سماكة الجدران الفولاذية، مع وجود خطر حدوث انفجارات لاحقة. حافظ على الالتزام بالمعايير المحلية حيثما أمكن ذلك. لا يجوز استخدام خزان الهواء عندما لا تصل سماكة الجدار إلى الحد الأدنى للقيمة المشار إليها في شهادة الخزان (جزء من الوثائق المسلمة للوحدة).
- عمر وعاء استقبال الهواء (1) يعتمد غالبًا على بيئة العمل. تجنب تثبيت ضاغط الهواء في بيئة متسخة مسببة للتآكل، حيث يمكن أن يؤثر ذلك تأثيرًا كبيرًا على عمر الوعاء.
- لا تثبت الوعاء (1) أو المكونات المتصلة مباشرة بالهياكل الأرضية أو المثبتة. قم بتزويد وعاء الضغط بمخمدات اهتزاز لتجنب حدوث تصدع كلالي محتمل ناجم عن اهتزاز الوعاء أثناء الاستخدام.
- استخدم الوعاء (1) في نطاق حدود الضغط ودرجة الحرارة الموضحة على لوحة الاسم وتقرير الاختبار.
- يجب عدم إجراء أي تغييرات على هذا الوعاء عن طريق اللحام أو الثقب أو الطرق الميكانيكية الأخرى.

- قم بتجميع العجلات والقدم أو العجلة الدوارة للطرز المزودة بها.
- بالنسبة للإصدارات ذات الأقدام الثابتة، قم بتجميع مجموعة أدوات التثبيت الأمامية أو مخمدات الاهتزاز، إذا كانت مدرجة.
- تحقق من التوافق بين بيانات لوحة ضاغط الهواء والمواصفات الفعلية للنظام الكهربائي. يُسمح بتيابن $\pm 10\%$ فيما يتعلق بالقيمة المقدرة.
- أدخل قابس الطاقة في مقبس مناسب للتحقق من أن زر مفتاح الضغط (5) الموجود على ضاغط الهواء في وضع "تشغيل" (إيقاف تشغيل) (الشكلين و - ز).
- بالنسبة للإصدارات ثلاثية الطور، قم بتوصيل القابس بلوحة محمية من خلال مظاهر مناسبة.
- وعندئذ يكون الضاغط جاهزًا للاستخدام.
- عند التشغيل من مفتاح الضغط (5) يبدأ ضاغط الهواء في العمل، مما يؤدي إلى ضخ الهواء في الخزان من خلال خرطوم النقل.
- عند الوصول إلى الحد الأقصى لضغط التشغيل (تم ضبطه في المصنع أثناء الاختبار)، يتوقف ضاغط الهواء، ويقوم بتنفيس الهواء الزائد الموجود في رأس الضاغط وفي خرطوم النقل من خلال صمام موجود أسفل مفتاح الضغط (من خلال صمام كهربائي يتم تنشيطه عندما يتوقف المحرك في إصدارات دلتا/ستار).
- يُسهل عدم وجود ضغط في رأس الضاغط إعادة التشغيل لاحقًا. وعند استخدام الهواء، يتم إعادة تشغيل ضاغط الهواء تلقائيًا عند الوصول إلى قيمة معايير منخفضة (تقريبًا 2 بار بين القيمتين القصوى والدنيا).
- يمكن التحقق من مستوى الضغط داخل الخزان على المقياس (8) المتاح.
- يستمر ضاغط الهواء في العمل تلقائيًا بدورة العمل هذه حتى يتم تعديل وضع مفتاح الضغط (5) الشكلين و - ز). كي يتسنى استخدام ضاغط الهواء مرة أخرى، فعليك الانتظار 10 ثوانٍ على الأقل بعد إيقاف التشغيل قبل إعادة التشغيل ثانية.
- يمكن تنظيم ضغط الهواء من أجل تحسين استخدام الأدوات التي تعمل بالهواء من خلال المقبض مع فتح الصمام (من خلال السحب للأعلى والتدوير في اتجاه عقارب الساعة لزيادة الضغط وعكس اتجاه عقارب الساعة لخفضه) (الشكل ط). بمجرد ضبط القيمة المطلوبة، اضغط على المقبض للأسفل لقلبه.
- يمكن التحقق من القيمة المضبوطة على المقياس (8).
- يُرجى التحقق من أن استهلاك الهواء والحد الأقصى لضغط العمل بأداة الهواء المضغوط التي يتعين استخدامها متوافقين مع الضغط المضبوط بمنظم الضغط وكمية الهواء التي يقدمها ضاغط الهواء.
- عند الانتهاء من العمل، قم بإيقاف تشغيل ضاغط الهواء واسحب القابس وفرِّغ الخزان.

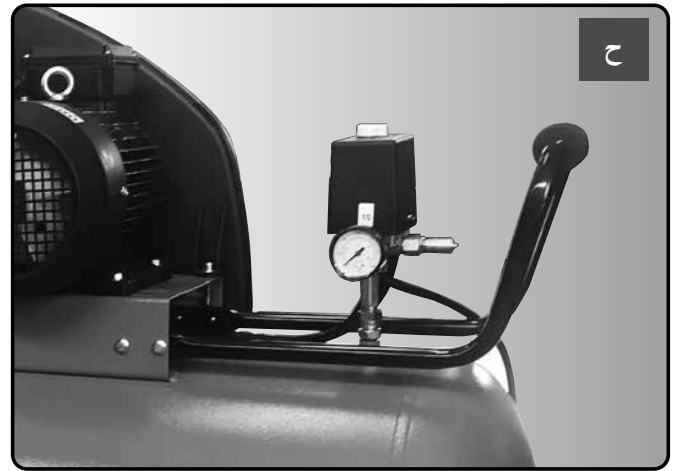
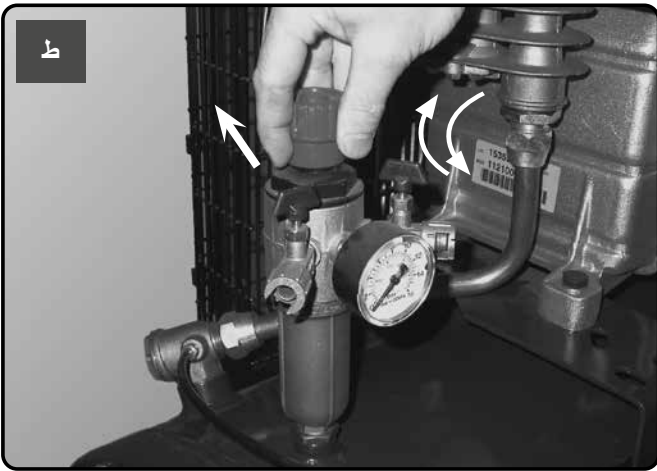
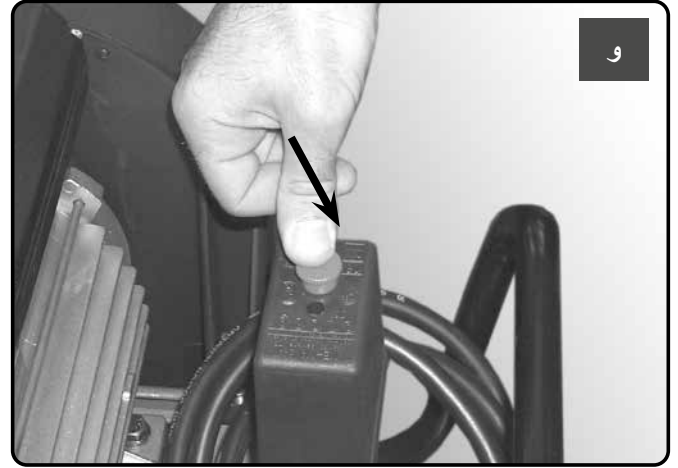

اضبط مفتاح الضغط قبل أي عملية على وضع إيقاف التشغيل، ثم اسحب القابس وقم بتفريغ الخزان تمامًا



تعتمد مدة خدمة الجهاز على جودة عمليات الصيانة.

قم بإجراء مهام الخدمة عندما يكون الجهاز باردًا، مع ارتداء معدات الحماية الشخصية.

استخدم المعدات التي تناسب كل مهمة من مهام الخدمة، ولا تستخدم سوى قطع الغيار الأصلية.

تأكد من أن جميع البراغي، لا سيما تلك الموجودة في رأس الوحدة مربوطة بإحكام. تحقق من إحكام ربط الرأس قبل بدء التشغيل لأول مرة وبعد الساعة الأولى من العمل.

إحكام ربط قضبان الشد الخاصة بالرأس

نيوتن متر الحد الأقصى للعزم	نيوتن متر الحد الأدنى للعزم	
11	9	البرغي M6
27	22	البرغي M8
55	45	البرغي M10
93	76	البرغي M12
148	121	البرغي M14



جدول الصيانة			
كل 500 ساعة تشغيل	كل 100 ساعة تشغيل	بعد أول 100 ساعة تشغيل	الوظيفة
	•		تنظيف فلتر الإبخال و / أو استبدال عنصر الفلتر
تحقق من إحكام ربط الرأس قبل بدء التشغيل لأول مرة وبعد الساعة الأولى من العمل			إحكام ربط قضبان الشد الخاصة بالرأس
		يوميًا	تفريغ التكنف بالخزان
		دوريًا	فحص شد السيور
		سنويًا	فحص سماكة جدران خزان الهواء.

فلتر الهواء

اضبط مفتاح الضغط قبل أي عملية على وضع إيقاف التشغيل، ثم اسحب القابس وقم بتفريغ الخزان تمامًا



قم بتنظيف فلتر الامتصاص اعتمادًا على نوع البيئة وكل 100 ساعة على الأقل في أي حال. استبدل الفلتر إذا لزم الأمر (يؤثر أي فلتر مسدود على الكفاءة، ويؤدي أي فلتر غير كفء إلى تآكل أشد بضغوط الهواء)



تفريغ الخزان

اضبط مفتاح الضغط قبل أي عملية على وضع إيقاف التشغيل، ثم اسحب القابس وقم بتفريغ الخزان تمامًا



قم بتنفيذ هذه العملية يوميًا من خلال فتح صمام التفريغ اليدوي والتحقق من وجود تكثف.

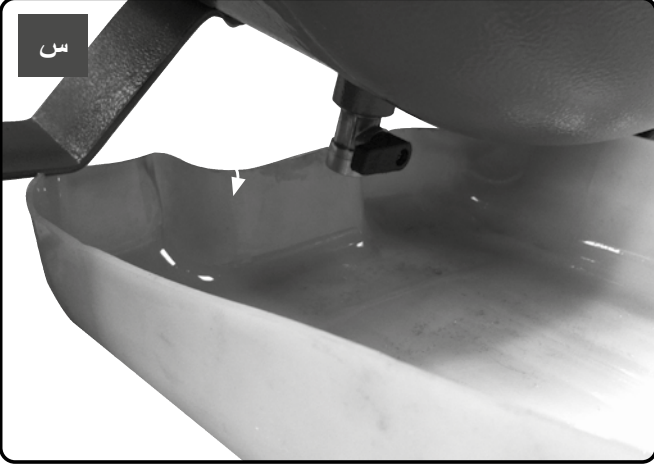

يجب التخلص من الزيت المستهلك والتكثف مع مراعاة الحفاظ على البيئة ووفقًا للتشريعات الحالية.

شد السيور

اضبط مفتاح الضغط قبل أي عملية على وضع إيقاف التشغيل، ثم اسحب القابس وقم بتفريغ الخزان تمامًا



تحقق من شد السيور من حين لآخر ويجب أن تحتوي على إمكانية انثناء حوالي 1 سم.

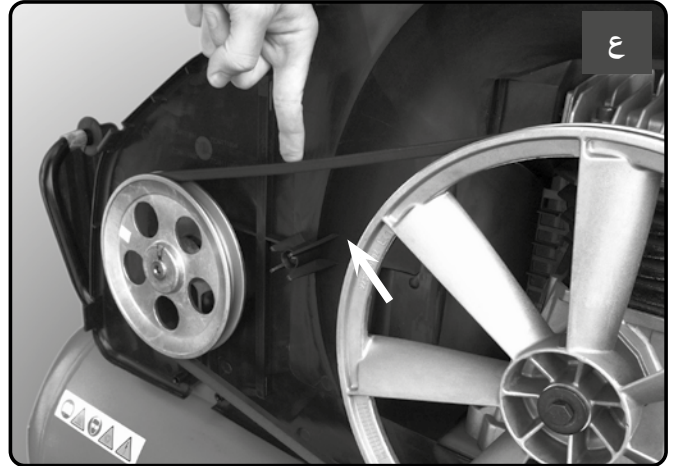

الصمام اللا رجعي (انظر اكتشاف الأخطاء وإصلاحها)

اضبط مفتاح الضغط قبل أي عملية على وضع إيقاف التشغيل، ثم اسحب القابس وقم بتفريغ الخزان تمامًا



الصمام اللا رجعي لا يقوم بعمله بشكل صحيح بسبب وجود تآكل أو قاذورات بمانعة التسرب.

فك رأس الصمام اللا رجعي سداسية الشكل، مع تنظيف المبيت والقرص المطاطي الخاص (يتعين الاستبدال في حالة التلف). أعد التجميع وأحكم الربط بعناية.

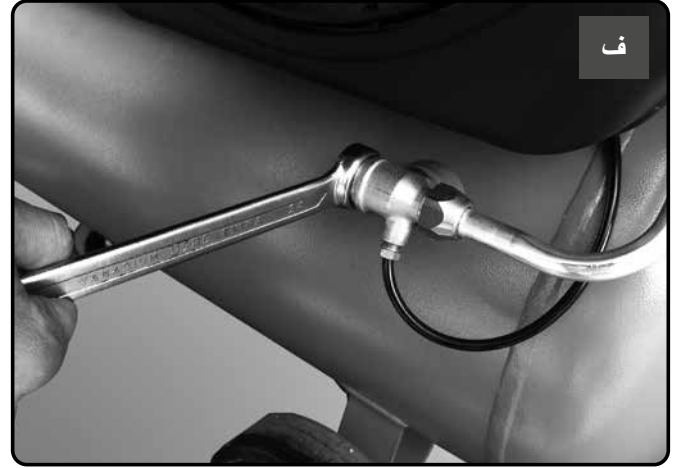

اطلب المساعدة من كهربائي مؤهل للعمليات المتعلقة بالمكونات الكهربائية (الكابلات والموتور ومفتاح الضغط ولوحة الكهرباء وغيرها).



الوظيفة	الوظيفة	الإجراء التصحيحي
تسرب الهواء من صمام مفتاح الضغط.	الصمام اللارجعي لا يقوم بعمله بشكل صحيح بسبب وجود تآكل أو قاذورات بمانعة التسرب.	فك رأس الصمام اللا رجعي سداسية الشكل، مع تنظيف المبيت والقرص المطاطي الخاص (بتعيين الاستبدال في حالة التلف). أعد التجميع وأحكام الربط بعناية (انظر فصل "الصيانة").
محبس تفرغ التكنف (4) مفتوح.	أغلق محبس تفرغ التكنف.	
خرطوم Rilsan ليس مدخلاً بشكل صحيح في مفتاح الضغط.	أدخل خرطوم Rilsan بشكل صحيح في مفتاح الضغط.	
انخفاض الكفاءة، بدء التشغيل المتكرر. قيم ضغط منخفضة.	استهلاك عالي بشكل مفرط.	قم بتقليل الطلب على الهواء المضغوط.
تسرب من الوصلات و/أو الأنابيب.	قم بتغيير الجوانات.	
انسداد فلتر الامتصاص.	نظف/استبدل فلتر الامتصاص (انظر فصل "الصيانة").	
انزلاق السير.	افحص مستوى شد السير.	
يسخن الموتور (3) و/أو ضاغط الهواء بشكل غير منتظم.	تهوية غير ملائمة.	قم بتحسين الظروف المحيطة.
	انغلاق قنوات الهواء.	افحص فلتر الهواء ونظفه إذا لزم الأمر (10).
بعد محاولة بدء تشغيل ضاغط الهواء، يتوقف تشغيله بسبب فصل جهاز القطع الحراري الناجم عن الضغط على الموتور.	بدء تشغيل الضاغط الهوائي بعد شحن الرأس.	حرر رأس الضاغط باستخدام الزر الانضغاطي لمفتاح الضغط (5).
	انخفاض درجة الحرارة.	قم بتحسين الظروف المحيطة.
	انخفاض شديد في الجهد الكهربائي.	تحقق من توافق الجهد الكهربائي بالمأخذ الرئيسي مع لوحة البيانات. وقم بإزالة أي وصلات تمديد.
بعد محاولة بدء تشغيل ضاغط الهواء، يتوقف تشغيله بسبب فصل جهاز القطع الحراري الناجم عن الضغط على الموتور.	الصمام الكهربائي غير فعال.	اتصل بمركز الخدمة.

الوظيفة	الوظيفة	الإجراء التصحيحي
يتوقف الضاغط دون سبب واضح أثناء التشغيل.	انفصال جهاز القطع الحراري الخاص بالموتور.	الإصدارات أحادية الطور: اضغط على زر مفتاح الضغط (5) لإعادته إلى وضع إيقاف التشغيل (الشكل أ). أعد ضبط جهاز القطع الحراري (الشكل C) وأعد التشغيل (الشكل B). اتصل بمركز الخدمة في حالة استمرار العطل.
		الإصدارات الأخرى: اضغط على زر مفتاح الضغط (5) لإعادته إلى وضع إيقاف التشغيل، ثم أعد تانيه إلى وضع التشغيل (الشكل 4). اتصل بمركز الخدمة في حالة استمرار العطل.
	عطل كهربائي.	اتصل بمركز الخدمة.
عند التشغيل، يهتز ضاغط الهواء ويصدر الموتور صوت طنين غير منتظم. وفي حالة التوقف، لا يتم إعادة تشغيله على الرغم من وجود صوت الموتور .	المواتير أحادية الطور: تعطل المكثف.	استبدل المكثف من خلال مركز خدمة
	المواتير ثلاثية الطور: ثمة طور مفقود في عملية إمداد الطاقة ثلاثية الطور نظرًا لاحتمال احتراق مصهر.	افحص الصمامات داخل اللوحة الكهربائية أو صندوق الكهرباء واستبدل التالف منها إذا لزم الأمر .
تسرب المكثف من محبس التنفيس (4).	وجود قاذورات/أوساخ داخل المحبس.	نظف المحبس.

أحادي الطور

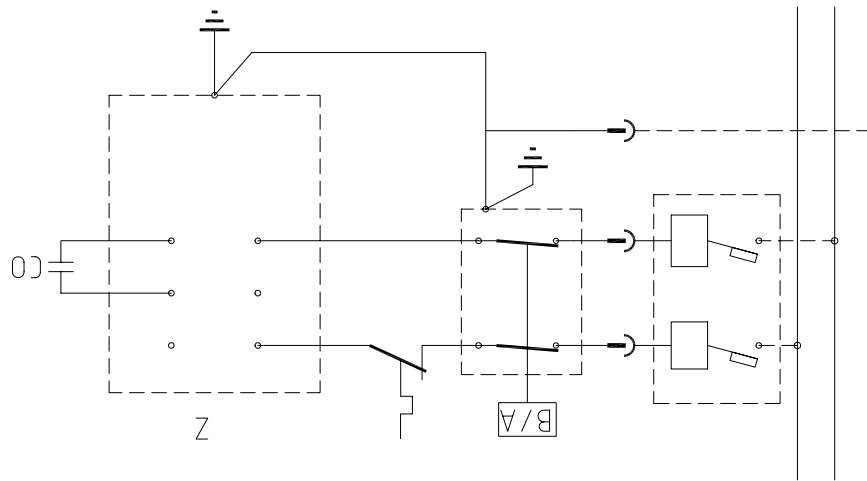

ثلاثي الطور

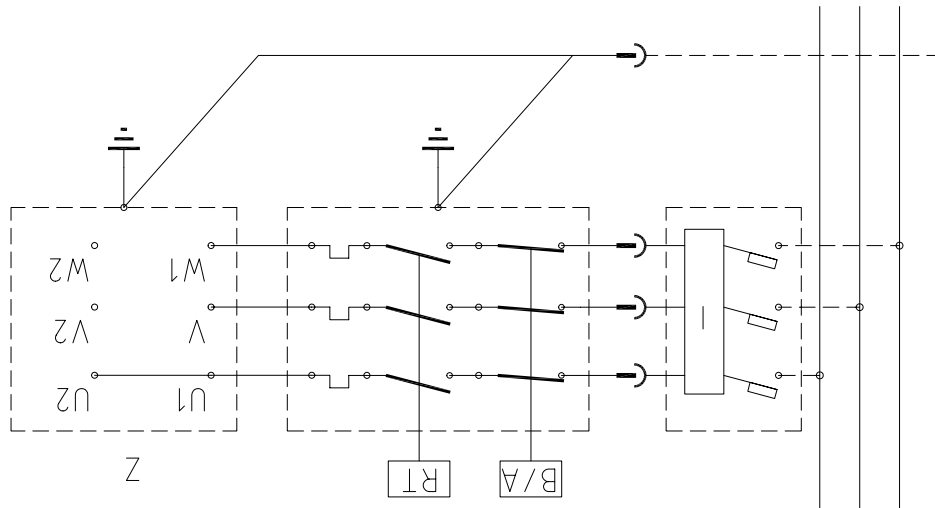

ثلاثي الطور

