



Компрессоры
Воздухоподготовка
Пневмоинструмент
Аксессуары



АВАС – ВСЕГДА ВПЕРЕДИ!

АВАС СОЧЕТАЕТ МНОГОЛЕТНИЙ ОПЫТ И ИННОВАЦИИ

■ АВАС – мировой лидер по производству воздушных компрессоров. Созданный в 1948 году, АВАС стал первым итальянским производителем поршневых компрессоров, чей завод в Италии был сертифицирован в соответствии с UNI ISO 9001.

■ На сегодняшний день компрессорное оборудование АВАС поставляется с высокотехнологичных заводов Италии, Германии, Бельгии и других в более чем 125 стран по всему миру.

■ АВАС занимает лидирующее положение по ассортименту выпускаемой продукции и является единственным производителем компрессорной техники в самом широком диапазоне мощностей - от 1,1 до 400 кВт.

■ Стратегия развития АВАС направлена на удовлетворение всех требований современного рынка компрессорной техники, а продукция отвечает всем критериям качества, в первую очередь - надежности, долговечности и безопасности работы. Вся продукция АВАС собирается из комплектующих ведущих европейских производителей, производится на автоматизированных технологических линиях с использованием новейших технологий и ноу-хау в соответствии с международными стандартами качества.

АВАС ПОДДЕРЖИВАЕТ РОСТ БИЗНЕСА СВОИХ КЛИЕНТОВ

Продажи АВАС в России поддерживаются Официальным Представителем бренда, в рамках которого успешно работает направление промышленного компрессорного оборудования.

Высококвалифицированные специалисты оказывают торговым партнерам комплексную поддержку: подбор, аудит и запуск оборудования, послепродажное обслуживание. Специалисты торговых партнеров имеют возможность проходить обучение на заводе-производителе оборудования.

СЕРВИСНАЯ ПОДДЕРЖКА АВАС В РОССИИ

В дополнение к полной линейке продуктов для решения задач самого широкого спектра АВАС обеспечивает мощную сервисную поддержку:

- поставка оригинальных запасных частей и расходных материалов;
- поддержка при открытии сервисных центров;
- методические материалы по ремонту;
- помощь в монтаже, пусконаладке, ремонте и обслуживании на месте установки;
- большая сеть авторизованных сервисных центров;
- программы обучения для сервисных специалистов.

ПОДДЕРЖКА В ИНТЕРНЕТЕ

В России продукция АВАС представлена на официальном веб-сайте, который ежедневно посещает более 1.000 человек.

Для поддержки продаж своих партнеров АВАС размещает информацию об их магазинах в разделе «Где купить».



Если Вам необходимо получить более подробную консультацию, свяжитесь с дилером АВАС в вашем регионе или с официальным представителем АВАС в России.

ЛУЧШИЕ РЕШЕНИЯ ДЛЯ ПРОИЗВОДСТВА

КОАКСИАЛЬНЫЕ КОМПРЕССОРЫ

START O20P

Компактный, легкий (всего 14 кг) безмасляный компрессор. Сочетает в себе увеличенную мощность и расширенный набор функций. Удобен в переноске.



230 л/мин
ресивер 6 л
вес 14 кг

10
стр.

POLE POSITION L25P

Портативный масляный компрессор с 24-литровым ресивером является идеальным решением для работ в доме, на даче и в гараже. POLE POSITION L25P имеет увеличенную производительность (270 л/мин).



270 л/мин
ресивер 24 л
вес 28 кг

12
стр.

MONTECARLO L25P

Масляный коаксиальный компрессор создан специально для несложных и краткосрочных работ. Идеальный вариант для работ с использованием широкого спектра пневмоинструмента. Компрессор прост в эксплуатации и имеет высокий рабочий ресурс.



270 л/мин
ресивер 50 л
вес 36 кг

12
стр.

РЕМЕННЫЕ КОМПРЕССОРЫ

PRO A39B 270 CT4

Ременной одноступенчатый компрессор с допол. охладителем и улучшенной эргономикой: 2 выхода "рапид" для подключения пневмоинструмента, четыре колеса со ступорами и прорезиненная ручка для удобной транспортировки.



393 л/мин
ресивер 270 л
вес 138 кг

17
стр.

PRO B6000 500 FT7.5

Индустриальный двухступенчатый компрессор для интенсивной работы с высокой производительностью 827 л/мин и степенью сжатия 11 бар.



827 л/мин
ресивер 270 л
вес 260 кг

19
стр.

PRO B5900B 270 VT5.5

Индустриальный двухступенчатый компрессор с вертикальным ресивером. Лучшее решение для интенсивной работы в условиях ограниченного рабочего пространства, например в автосервисах и авторемонтных мастерских.



653 л/мин
ресивер 270 л
вес 210 кг

21
стр.

ВИНТОВЫЕ КОМПРЕССОРЫ

GENESIS

ABAC модернизировал легендарную серию GENESIS. Теперь компрессоры оснащаются новым поколением винтовых пар, что значительно повысило производительность. Также серия получила новый компактный дизайн и повышенную шумоизоляцию (уровень шума стал ниже на 10%).



до
3 650
л/мин

32
стр.

FORMULA

Компрессоры серии FORMULA стали еще производительнее. Для каждого класса мощности теперь есть комплектация с инверторным блоком.

FORMULA – высокоэффективный компрессор, спроектированный специально для промышленных предприятий. Современные узлы и детали, а также их рациональное расположение обеспечивает легкость в обслуживании, что позволяет минимизировать временные затраты.



до
12 400
л/мин

34
стр.

СЕРИЯ SPIRALIAR

Безмасляные спиральные компрессоры предназначены для подготовки высококачественного воздуха, широко применяемого в наиболее важных областях промышленности. Компрессоры серии SPR 2-30 имеют отличные эксплуатационные характеристики и высокую производительность.



6,8-147
м³/час

38
стр.

ВОЗДУХОПОДГОТОВКА

АДСОРБЦИОННЫЕ ОСУШИТЕЛИ СЕРИЯ HAD

Компания ABAC поставляет адсорбционные осушители, которые служат для удаления конденсата и пара в целях обеспечения потребителя сухим сжатым воздухом и сохранения производительности оборудования.

ОСНОВНЫЕ ПАРАМЕТРЫ:

- точка росы -40 °С,
- давление до 16 атмосфер.

Регенерация адсорбента происходит за счет продувки регенируемой колонны частью сжатого воздуха, поэтому осушители подключаются к электросети только для электронного управления.



Модификации:
HAD 7-60
HAD 115-645
HAD 650-1300

40
стр.

КОАКСИАЛЬНЫЕ КОМПРЕССОРЫ

**10** БЕЗМАСЛЯНЫЕ КОАКСИАЛЬНЫЕ КОМПРЕССОРЫ

стр.

Нет необходимости в заправке масла. На выходе из компрессора – чистый, без примесей масла воздух. Оптимально для проведения окрасочных работ с высоким качеством поверхности.

230 л/мин

**12** МАСЛЯНЫЕ КОАКСИАЛЬНЫЕ КОМПРЕССОРЫ

стр.

Коаксиальные компрессоры – мощные, компактные и удобные в транспортировке. Идеально подходят для бытовых задач: накачки шин, продувки от грязи и пыли, покрасочных работ и т.п.

270 - 310 л/мин

РЕМЕННЫЕ КОМПРЕССОРЫ

**14** ОДНОСТУПЕНЧАТЫЕ РЕМЕННЫЕ КОМПРЕССОРЫ

стр.

Обеспечивают высокую производительность и давление при минимальном выделении тепла. Одноступенчатые компрессорные головки А29 и А39 с увеличенным рабочим объемом цилиндров позволяет дополнительно повысить производительность компрессора.

230 - 486 л/мин

**18** ДВУХСТУПЕНЧАТЫЕ РЕМЕННЫЕ КОМПРЕССОРЫ

стр.

В двухступенчатых компрессорах воздух подвергается сжатию дважды, благодаря такой технологии создается более высокое давление воздуха внутри ресивера, что в сочетании с большой производительностью делает компрессор надежным источником сжатого воздуха для промышленных задач.

514 - 2046 л/мин

**21** ВЕРТИКАЛЬНЫЕ РЕМЕННЫЕ КОМПРЕССОРЫ

стр.

Установлены высокопроизводительные как одноступенчатые компрессорные головки А29 / А39 с увеличенным рабочим объемом цилиндров, так и двухступенчатые В4900 / В5900 / В6000 / В7000. Вертикальный ресивер позволяет экономить пространство.

383 - 1210 л/мин

**22** МАЛОШУМНЫЕ КОМПРЕССОРЫ

стр.

Мощные компрессоры с ременным приводом со специальным защитным кожухом, для снижения уровня шума и повышения комфорта пользователя. Компрессорная группа надежно защищена шумопоглощающим кожухом, который снижает уровень шума и позволяет обеспечивать более комфортные условия работы пользователю.

255 - 1050 л/мин

**26** МОТОКОМПРЕССОРЫ

стр.

Мотокомпрессоры комплектуются бензиновым или дизельным двигателем, что позволяет использовать его в автономных условиях (без подключения к электросети) в течение длительного времени.

281 - 1000 л/мин

ВИНТОВЫЕ КОМПРЕССОРЫ



30
стр.

MICRON

Новые винтовые компрессоры MICRON – лучшая замена поршневых компрессоров. Самые доступные из представленных винтовых компрессоров. Занимает меньшую площадь, чем стандартный винтовой компрессор.

297 - 1 631 л/мин



31
стр.

SPINN

Компрессоры SPINN – проверенные временем винтовые компрессоры в экономичной комплектации. Доступны в различных комплектациях - на ресивере и с осушителем или без него.

240 - 1428 л/мин



32
стр.

GENESIS

Легендарная модель GENESIS: готовое к работе решение для подачи сжатого воздуха. Идеально подходит для промышленных и сборочных предприятий среднего размера.

820 - 3 666 л/мин



34
стр.

FORMULA

Высокоэффективные компрессоры, спроектированные специально для промышленных предприятий. Современные узлы и детали, а также их рациональное расположение обеспечивают легкость в обслуживании, что позволяет минимизировать временные затраты.

820 - 12 400 л/мин



36
стр.

WISAIR

Новейшая разработка АВАС - безмасляные компрессоры для получения сжатого воздуха самого высокого качества для фармацевтики, пищевой промышленности, электроники. Позволяют получать 100% воздух, соответствующий классу НОЛЬ (наивысшая чистота воздуха) по Стандарту ISO 8573-1 (2010).

306 - 556 м³/ч



38
стр.

SPIRALIAR

Безмасляные спиральные компрессоры предназначены для подготовки высококачественного воздуха, широко применяемого в наиболее важных областях промышленности. Компрессоры серии SPR 2-30 имеют отличные эксплуатационные характеристики и высокую производительность.

10,4 - 108 м³/ч

ПРОГРАММА ВОЗДУХОПОДГОТОВКИ



40
стр.

АДСОРБЦИОННЫЕ ОСУШИТЕЛИ
ФИЛЬТРЫ
СЕПАРАТОРЫ

ПНЕВМОИНСТРУМЕНТ



46
стр.

Пневматический инструмент и фитинги АВАС позволяют любому пользователю, будь то конечный пользователь или профессионал, выполнять самые разные задачи, связанные со сжатым воздухом.





Профессиональная программа

Высокая эффективность
Повышенная надежность
Широкая сфера применения
Удобство эксплуатации





КОМПРЕССОРЫ БЕЗМАСЛЯНЫЕ КОАКСИАЛЬНЫЕ

Большая мощность.
Расширенные функциональные возможности.

Высокопроизводительные и безмасляные компрессоры серии O20P сочетают в себе большую мощность и расширенные функциональные возможности.

Мощные безмасляные компрессоры с прямым приводом хорошо подходят для интенсивного любительского и полупрофессионального применения.

При разработке конструкции большое внимание уделено обеспечению удобства для пользователя, повышению надежности и прочности, а также легкости при перемещении.

ОСОБЕННОСТИ БЕЗМАСЛЯНОЙ КОМПРЕССОРНОЙ ГОЛОВКИ O20P:

- Изготовлена из алюминиевых сплавов, что способствует лучшему охлаждению поршневой группы.
- Пластины клапанов из специальной износостойкой нержавеющей стали.
- Увеличенные охлаждающие ребра для эффективной теплоотдачи.
- Не требуется заправка маслом, на выход подается чистый воздух без примеси масла.

Безопасность
Защита от внешнего воздействия



Комфорт
Ручка с обрезиненной рукояткой

Простота работы
Легкий запуск компрессора

Маневренность
Большие колеса для перемещения

POLE POSITION O20P

										
NEW	Модель	Код	Объем ресивера, л	Произв-ть, л/мин	Мощность, кВт	Напряжение двигателя, В	Давление, бар	Уровень шума, dB(A)	Габариты (Д x Ш x В), мм	Вес, кг
	START O20P	1121020388	6	230	1,5	220	8	97	420 x 330 x 430	14
	POLE POSITION O20P	1121210969	24	230	1,5	220	8	97	610 x 310 x 625	22
	MONTECARLO O20P	1121360898	50	230	1,5	220	8	97	770 x 430 x 705	30

START O20P

Простое и удобное
использование



Безопасная транспортировка,
предотвращающая разлив
масла



Манометры для быстрого
визуального контроля

MONTECARLO O20P

Противоударный защитный
кожух



КОМПРЕССОРЫ МАСЛЯНЫЕ КОАКСИАЛЬНЫЕ

Профессиональный.
Удобный. Компактный.

Профессиональное и компактное исполнение в сочетании с исключительным удобством для пользователя.

Компрессоры с прямым приводом обладают высокой эффективностью, т.к. весь крутящий момент, который выдает электродвигатель, передается валу поршневой головки.

Данные компрессоры идеально подходят для решения ежедневных бытовых задач: накачки шин, продувки от грязи и влаги, покрасочных работ и т.п.

ОСОБЕННОСТИ КОМПРЕССОРНОЙ ГОЛОВКИ L25P:

- Пластины клапанов из специальной износостойкой нержавеющей стали.
- Специальный поршень с графито-тефлоновыми кольцами, который позволяет значительно снизить износ и увеличить срок службы.
- Сниженный расход масла.

ОСОБЕННОСТИ КОМПРЕССОРНОЙ ГОЛОВКИ L30P:

- Пластины клапанов из специальной износостойкой нержавеющей стали.
- Комбинированная конструкция цилиндра из литого чугуна и алюминия обеспечивает хорошую теплоотдачу.
- Большой масляный картер для улучшенной смазки.

POLE POSITION L25P



MONTECARLO L25P



Эргономичная
резинизированная ручка



Высокопрочный насос
с охладителем

ESTORIL L30P

										
	Модель	Код	Объем ресивера, л	Произв-ть, л/мин	Мощность, кВт	Напряжение двигателя, В	Давление, бар	Уровень шума, dB(A)	Габариты (Д x Ш x В), мм	Вес, кг
NEW	POLE POSITION L25P	1129100042	24	270	1,9	220	10	95	630 x 320 x 620	28
NEW	MONTECARLO L25P	1129100048	50	270	1,9	220	10	95	940 x 320 x 700	36
	POLE POSITION L30P	1129100045	24	310	2,2	220	10	97	630 x 320 x 620	29
	MONTECARLO L30P	1129100037	50	310	2,2	220	10	97	940 x 320 x 700	37
	ESTORIL L30P	1121390600	90	310	2,2	220	10	97	1200 x 400 x 850	63



V30/50 VERTICAL

Высокопроизводительная серия V среди коаксиальных компрессоров.

Серия V - наиболее мощные компрессоры в серии устройств с прямым приводом.

Отличительная черта этой серии – компактность и производительность.

Компрессоры рассчитаны на интенсивное использование и поставляются в специализированных конфигурациях, обеспечивая пользователю дополнительный комфорт в особых обстоятельствах.

КОМПРЕССОРНАЯ ГОЛОВКА СЕРИИ V30:

- Производительность до 330 л/мин и давление до 10 бар.
- Специальная двухцилиндровая V-образная конструкция, позволяющая достичь высокой производительности при низком потреблении тока.
- Высокая надежность и продолжительный срок службы за счет чугунного блока цилиндров.

КОМПРЕССОРЫ С ГОЛОВКОЙ V30 – МОЩНЫЕ, КОМПАКТНЫЕ И УДОБНЫЕ ПРИ ТРАНСПОРТИРОВКЕ.

- Специальные пластины клапанов из нержавеющей стали для более высокой производительности.
- Однофазный электрический двигатель с тепловой защитой от перегрева и автоматическим повторным пуском.
- Динамически сбалансированный вал из литого чугуна.
- Воздушный всасывающий фильтр вмонтирован в головку во избежание повреждений во время транспортировки.
- Низкое потребление тока.

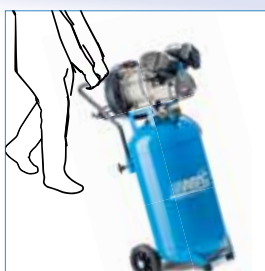

Длинная ручка для удобного перемещения



Экономия места, занимает меньшую площадь

										
	Модель	Код	Объем ресивера, л	Произв-ть, л/мин	Мощность, кВт	Напряжение двигателя, В	Давление, бар	Уровень шума, дБ(А)	Габариты (Д x Ш x В), мм	Вес, кг
NEW	V30/50 CM3	1121360249	50	330	2,2	220	10	95	800 x 380 x 680	60
NEW	V30/50 VERTICAL	1121430329	50	330	2,2	220	10	95	520 x 410 x 1100	62
NEW	V30/90 CM3	1121370226	90	330	2,2	220	10	95	1200 x 400 x 830	72

Примечание: С – комплектация на колесах, М / Т – работают от сети с напряжением 220 В / 380 В, VERTICAL – вертикальный ресивер.



КОМПРЕССОРЫ РЕМЕННЫЕ ОДНОСТУПЕНЧАТЫЕ

Серия A29 / A29B

Два выхода для двойной эксплуатации.

Благодаря прогрессивным технологиям одноступенчатые ременные компрессоры ABAC обеспечивают высокую производительность и давление при минимальном выделении тепла. Одноступенчатые компрессорные головки A29 / A29B с увеличенным рабочим объемом цилиндров позволяют дополнительно повысить производительность компрессора. За счет снижения скорости вращения поршней цилиндров уменьшаются рабочая температура компрессора и уровень шума.

Улучшенная конструкция защитного кожуха с запатентованной системой воздухопроводов создает эффективную систему охлаждения.

A29B/150 CM3



A29/50 CM3



БОЛЬШОЙ СРОК СЛУЖБЫ:

- Увеличенный объем рабочих цилиндров.
- Конструкция с низкоскоростным компрессорным блоком.
- Большое охлаждающее маховое колесо.
- Запатентованная система воздухопроводов, приводящих к уменьшению рабочей температуры компрессора и, как следствие, к снижению износа и увеличению надежности.

ПОВЫШЕННЫЙ КОМФОРТ ИСПОЛЬЗОВАНИЯ:

- Увеличенный масляный картер с удобным окном контроля уровня масла.
- Два выхода с разъемами рапид.
- Простоту транспортировки обеспечивает пара основных колес и пара поворотных малых колес со стояночными стопорами.
- Удобно расположенный клапан для слива конденсата.
- Резиновая ручка для удобства транспортировки.

СНИЖЕННЫЕ ЭКСПЛУАТАЦИОННЫЕ РАСХОДЫ:

- Воздушный фильтр очищает воздух на входе, уменьшая попадание внутрь компрессора загрязняющих элементов.
- Клипсы на кожухе позволяют легко снять кожух и обеспечить быстрый доступ к ремню.



Модель	Код	Объем ресивера, л	Произв-ть, л/мин	Мощность, кВт	Напряжение двигателя, В	Давление, бар	Уровень шума, dB(A)	Габариты (Д x Ш x В), мм	Вес, кг
A29B/27 CM2	4116024264	27	255	1,5	220	10	95	870 x 370 x 780	46
A29B/27 CT2	4116024265	27	255	1,5	380	10	95	870 x 370 x 780	46
A29B/50 CM3	4116024257	50	320	2,2	220	10	95	940 x 410 x 800	58
A29B/90 CM3	4116024363	90	320	2,2	220	10	95	1010 x 415 x 900	67
A29B/90 CT3	4116024518	90	320	2,2	380	10	95	1010 x 415 x 900	67
NEW A29B/150 CM3	4116024137	150	320	2,2	220	10	95	1375 x 420 x 950	87
NEW A29B/150 CT3	4116024138	150	320	2,2	380	10	95	1375 x 420 x 950	87

Примечание: В – вторичный охладитель, С – комплектация на колесах, М / Т – работают от сети с напряжением 220 В / 380 В.

Инновационная конструкция

Ограждение ремня способствует охлаждению воздуха

Надежность

Чугунный цилиндр

Рабочие характеристики

Конструкция с низкоскоростным компрессорным блоком позволяет снизить температуру

Простота в эксплуатации

Простота проверки уровня и доливки масла



A29B/90 CM3



Устойчивый и надежный баланс



Большой, простой в использовании сливной клапан



Два выхода для двойной эксплуатации

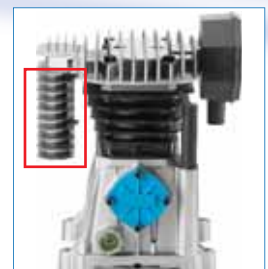

Вторичный охладитель



A29B/150 CM3



КОМПРЕССОРЫ РЕМЕННЫЕ ОДНОСТУПЕНЧАТЫЕ

Серии А39 / А39В

Большая мощность.

Расширенные функциональные возможности.

Ременные компрессоры с головками А39 / А39В – более мощные по сравнению с А29 / А29В и выполняют более сложные задачи, но при этом сохраняют ту же простоту и надежность.

Компрессоры отличаются высокой гибкостью и простотой эксплуатации. Инновационные функции компрессорных головок А39 / А39В расширяют возможности использования компрессоров для таких задач, как работа с отбойными молотками, шлифование, профессиональная покраска.

А39/90 СМ3



Инновационная конструкция

Ограждение ремня способствует охлаждению воздуха

Надежность

Чугунный цилиндр

Рабочие характеристики

Конструкция с низкоскоростным компрессорным блоком позволяет снизить температуру



А39 100 СТ3

Простота эксплуатации

Простота проверки уровня и доливки масла



Уникальная инновационная конструкция ограждения ремня для улучшения охлаждения



Большой механизм, стабильная работа



Полноразмерная рукоятка для дополнительной устойчивости

Модель	Код	Объем ресивера, л	Произв-ть, л/мин	Мощность, кВт	Напряжение двигателя, В	Давление, бар	Уровень шума, дБ(А)	Габариты (Д x Ш x В), мм	Вес, кг
A39/90 CM3	4116024519	90	393	2,2	220	10	93	1180 x 460 x 930	71
NEW A39 100 CT3	4116024567	100	393	2,2	380	10	93	1180 x 460 x 930	72

Примечание: С – комплектация на колесах, М / Т – работают от сети с напряжением 220 В / 380 В.

Эффективность

Прекрасное воздушное охлаждение компрессорного блока благодаря конструкции ременного кожуха

Надежность

Пониженный износ благодаря отличному охлаждению

Мобильность

Усиленная ручка с резиновыми захватами



Увеличенный рабочий объем цилиндров и пониженная скорость работы поршневой группы, меньше уровень шума











Уникальная инновационная конструкция ременного кожуха для улучшения охлаждения

**Безопасность**

Блокируемые поворотные колеса

Надежность и простота использования

PRO A39B 200 CT3

										
	Модель	Код	Объем ресивера, л	Произв-ть, л/мин	Мощность, кВт	Напряжение двигателя, В	Давление, бар	Уровень шума, dB(A)	Габариты (Д x Ш x В), мм	Вес, кг
NEW	PRO A39B 100 CM3	4116024278	100	393	2,2	220	10	93	1180 x 460 x 930	72
NEW	PRO A39B 100 CT3	4116024279	100	393	2,2	380	10	93	1180 x 460 x 930	72
	A39B/150 CM3	4116024280	150	393	2,2	220	10	93	1375 x 420 x 950	87
	A39B/150 CT3	4116024281	150	393	2,2	380	10	93	1375 x 420 x 950	87
NEW	PRO A39B 200 CM3	4116024282	200	393	2,2	220	10	93	1500 x 470 x 1110	91
NEW	PRO A39B 200 CT3	4116024283	200	393	2,2	380	10	93	1500 x 470 x 1110	91
NEW	PRO A39B 270 CM3	4116024285	270	393	2,2	220	10	93	1530 x 595 x 1160	138
NEW	PRO A39B 270 CT3	4116024286	270	393	2,2	380	10	93	1530 x 595 x 1160	138
	A39B/90 CT4	4116024614	90	486	3,0	380	10	96	1180 x 460 x 930	72
	A39B/200 CT4	4116024166	200	486	3,0	380	10	96	1500 x 470 x 1110	91
NEW	PRO A39B 270 CT4	4116024287	270	486	3,0	380	10	96	1530 x 595 x 1160	138

Примечание: В – вторичный охладитель, С – комплектация на колесах, М / Т – работают от сети с напряжением 220 В / 380 В.



КОМПРЕССОРЫ РЕМЕННЫЕ ДВУХСТУПЕНЧАТЫЕ

Двойное сжатие.

Двойная эффективность. Двойной результат.

В двухступенчатых компрессорах с головками В4900 / В5900 / В6000 / В7000 воздух подвергается сжатию дважды, благодаря такой технологии создается более высокое давление воздуха внутри ресивера, что в сочетании с большой производительностью делает компрессор надежным источником сжатого воздуха для профессиональных и промышленных задач. Специальные компоненты и узлы, а также технология изготовления, используемые при производстве двухступенчатых компрессорных головок, обеспечивают надежную и долгосрочную эксплуатацию.

ДВУХСТУПЕНЧАТЫЕ КОМПРЕССОРЫ ОТЛИЧАЮТСЯ ПОВЫШЕННОЙ НАДЕЖНОСТЬЮ:

- Двухцилиндровая двухступенчатая головка с чугунными цилиндрами.
- Эффективная система охлаждения с использованием алюминиевых головок цилиндров с большим охлаждающим радиатором для получения сжатого воздуха высшего качества.
- Пластины клапанов из специальной износостойкой нержавеющей стали для максимальной производительности в течение всего срока эксплуатации.
- Увеличенный масляный картер обеспечивает высокоэффективную работу.
- Электрический двигатель с теплозащитой от перегрева и автоматическим повторным пуском для жестких условий эксплуатации.

В4900/200 СТ4



В5900В/270 СТ5.5



Модель	Код	Объем ресивера, л	Произв-ть, л/мин	Мощность, кВт	Напряжение двигателя, В	Давление, бар	Габариты (Д x Ш x В), мм	Вес, кг
В4900/100 СТ4 PLUS	4116022238	100	514	3,0	380	11	1100 x 390 x 1400	75
В4900/200 СТ4	4116019570	200	514	3,0	380	11	1500 x 450 x 1100	128
NEW PRO В4900 270 СТ4	4116019626	270	514	3,0	380	11	1530 x 600 x 1160	147
В5900В/100 СТ5.5	4116019676	100	653	4,0	380	11	1080 x 445 x 890	75
В5900В/200 СТ5.5	4116019694	200	653	4,0	380	11	1580 x 580 x 1150	164
В5900В/270 СТ5.5	4116019933	270	653	4,0	380	11	1575 x 680 x 1150	170
NEW PRO В5900В 500 FT5.5	4116019812	500	653	4,0	380	11	2030 x 670 x 1400	219

Примечание: С – комплектация на колесах, F – комплектация на металлических ножках, PLUS – комплектация с катушкой и резиновым шлангом 5 м, М / Т – работают от сети с напряжением 220 В / 380 В.

Комфортная работа

Низкий уровень шума, плавность при запуске и работе

Надежность

Продолжительная работа и высокий срок службы, за счет снижения количества оборотов поршневой группы



Двухступенчатый компрессорный блок с чугунным цилиндром продлевает срок службы

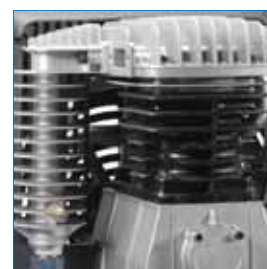

Увеличенные размеры ребер воздушного охладителя, снижает рабочую температуру, повышая срок службы



Устойчивая установка

PRO B6000 500 FT7.5

								
Модель	Код	Объем ресивера, л	Произв-ть, л/мин	Мощность, кВт	Напряжение двигателя, В	Давление, бар	Габариты (Д x Ш x В), мм	Вес, кг
		270	827	5,5	380	11	1520 x 600 x 1250	180
NEW	PRO B6000 270 FT7.5	270	827	5,5	380	11	1520 x 600 x 1250	177
NEW	PRO B6000 500 FT7.5	500	827	5,5	380	11	2030 x 670 x 1400	260
	B7000/270 FT10	270	1210	7,5	380	11	1520 x 600 x 1250	196
	B7000/500 FT10	500	1210	7,5	380	11	2030 x 670 x 1400	279
	B6000/500 FT7.5 15 bar	500	570	5,5	380	15	2030 x 670 x 1400	290
	B7000/500 FT10 15 bar	500	930	7,5	380	15	2030 x 670 x 1400	305

Примечание: В – вторичный охладитель, С – комплектация на колесах, М / Т – работают от сети с напряжением 220 В / 380 В, PLUS – комплектация с катушкой и резиновым шлангом 5 м, F – комплектация на металлических ножках.



КОМПРЕССОРЫ РЕМЕННЫЕ ДВУХСТУПЕНЧАТЫЕ серия TANDEM

Непрерывная подача сжатого воздуха

Серия Тандем представляет собой 2 компрессорные группы, установленные на одном ресивере, которые работают одновременно.

В качестве компрессорной группы используются двухступенчатые поршневые компрессоры с ременной передачей серий В6000 и В7000. Тандемы серий В6000/ В7000 выпускаются производительностью: 1654 и 2046 л/мин на ресиверах 500 литров. Максимальное рабочее давление – 11 бар.

Компрессоры серий В6000 / В7000 созданы для особо тяжелых условий работы в интенсивном режиме.

Они предназначены для промышленного использования при решении самых различных задач и находят широкое применение в промышленности, строительстве, производстве мебели, автосервисе, полиграфии, упаковке и т.д.

Эффективность

Заполнение ресивера сжатым воздухом осуществляется одновременно двумя поршневыми группами

Гибкость

Работа двух поршневых групп попеременно, при необходимости увеличения производительности одновременно



Удобство

эксплуатации

Блок управления с электростартером «звезда-треугольник» в комплекте

Долговечность

При выходе из строя одной поршневой группы, вторая будет обеспечивать систему сжатым воздухом

В7000/500 Т7.5 TANDEM

Модель	Код	Объем ресивера, л	Произв-ть, л/мин	Мощность, кВт	Напряжение двигателя, В	Давление, бар	Габариты (Д x Ш x В), мм	Вес, кг
В6000/500 Т 7.5 TANDEM	4116020400	500	1654	5,5+5,5	380	11	2030 x 670 x 1400	387
В7000/500 Т7.5 TANDEM	4116020988	500	2046	5,5+5,5	380	11	2030 x 670 x 1400	425

Примечание: TANDEM – на одном ресивере установлены для электродвигателя и две поршневые головки, которые работают параллельно, М / Т – работают от сети с напряжением 220 В / 380 В.



КОМПРЕССОРЫ РЕМЕННЫЕ С ВЕРТИКАЛЬНЫМ РЕСИВЕРОМ

Лучшее решение в условиях ограниченного рабочего пространства

Компрессоры с вертикальным воздушным ресивером позволяют экономить пространство в условиях ограниченной площади рабочего места.

Компрессоры оснащаются хорошо известными высокопроизводительными компрессорными блоками, при этом их гораздо легче установить в небольшом помещении.

Прекрасное решение для авторемонтных и шиномонтажных мастерских.



Эффективность

Двухступенчатый компрессорный блок с большим объемом воздуха

Долговечность

Сверхпрочные качественные комплектующие

Эргономичность

Небольшая площадь, занимаемая оборудованием



Пониженные обороты
Низкий уровень шума



Надежность работы благодаря современной системе охлаждения



Минимальный боковой зазор



Увеличенный конденсатоотводчик

PRO B5900B 270 VT5.5

								
Модель	Код	Объем ресивера, л	Произв-ть, л/мин	Мощность, кВт	Напряжение двигателя, В	Давление, бар	Габариты (Д x Ш x В), мм	Вес, кг
NEW PRO A39B 150 VM3	4116024163	150	393	2,2	220	10	850 x 970 x 1950	160
NEW PRO A39B 150 VT3	4116024162	150	393	2,2	380	10	850 x 970 x 1950	160
NEW PRO B4900 150 VT4	4116024560	150	514	3,0	380	11	850 x 970 x 1950	180
NEW PRO B4900 200 VT4	4116024561	200	514	3,0	380	11	850 x 970 x 2050	185
NEW PRO B5900B 200 VT5.5	4116024563	200	653	4,0	380	11	850 x 970 x 2050	205
NEW PRO B5900B 270 VT5.5	4116017006	270	653	4,0	380	11	850 x 970 x 2100	210
NEW B6000/270 VT7.5	4116021232	270	827	5,5	380	11	850 x 970 x 2100	242
NEW PRO B7000 270 VT10	4116017002	270	1210	7,5	380	11	850 x 970 x 2100	261

Примечание: В – вторичный охладитель, V – вертикальный ресивер, M / T – работают от сети с напряжением 220 В / 380 В.



МАЛОШУМНЫЕ КОМПРЕССОРЫ В ШУМОЗАЩИТНОМ КОЖУХЕ

Идеальная работа в идеальных условиях.







Мощные компрессоры с ременным приводом со специальным шумоизолирующим кожухом для снижения уровня шума и повышения комфорта пользователя. Компрессоры надежно защищены крышкой шумопоглощения, которая снижает уровень шума и позволяет обеспечить более комфортные условия работы оператора. При этом она способствует повышению степени защиты и безопасности. Насосы имеют надежную и проверенную конструкцию, а крышка шумопоглощения придает этим компрессорам уникальность и новизну.

- Клипсы на кожухе позволяют легко открыть и закрыть кожух и обеспечивают быстрый доступ при обслуживании.
- Индикатор уровня масла на передней панели для удобства контроля.
- Счетчик моточасов в стандартной комплектации.

S A29B 90 CM2



S A39B 200 CT3

										
Модель	Код	Объем ресивера, л	Произв-ть, л/мин	Мощность, кВт	Напряжение двигателя, В	Давление, бар	Уровень шума, dB(A)	Габариты (Д x Ш x В), мм	Вес, кг	
NEW	S A29B 90 CM2	4116007346	90	255	1,5	220	10	69	1010 x 415 x 980	59
NEW	S A29B 90 CT2	4116007347	90	255	1,5	380	10	70	1010 x 415 x 980	59
NEW	S A29B 150 CM2	4116007348	150	255	1,5	220	10	69	1375 x 420 x 1030	90
NEW	S A29B 150 CT2	4116007349	150	255	1,5	380	10	70	1375 x 420 x 1030	90
	S A39B/150 CM3	4116007350	150	393	2,2	220	10	71	1375 x 420 x 1030	90
NEW	S A39B 150 CT3	4116007351	150	393	2,2	380	10	71	1375 x 420 x 1030	90
NEW	S A39B 200 CM3	4116007352	200	393	2,2	220	10	71	1500 x 470 x 1190	94
NEW	S A39B 200 CT3	4116007353	200	393	2,2	380	10	71	1500 x 470 x 1190	94
NEW	S A39B 270 CM3	4116007354	270	393	2,2	220	10	71	1530 x 595 x 1140	141
NEW	S A39B 270 CT3	4116007355	270	393	2,2	380	10	71	1530 x 595 x 1140	141
	S A39B/200 CT4	4116007356	200	486	3,0	380	10	74	1500 x 470 x 1190	94
NEW	S A39B 270 CT4	4116007357	270	486	3,0	380	10	74	1530 x 595 x 1140	141

Примечание: S – шумозащитный кожух, В – вторичный охладитель, С – комплектация на колесах, М / Т – работают от сети с напряжением 220 В / 380 В.

Инновационный дизайн
Шумозащитный корпус
для уменьшения звука работы
двигателя

**Удобство
использования**
Счетчик моточасов
для удобства контроля



S B5900B/270 FT5.5

**Комфорт
эксплуатации**
Легкая проверка
уровня масла

Надежность
Запатентованная
технология насоса



Мощная и надежная головка



Высокоэффективная система
охлаждения



Стандартный счетчик часов

NEW

Модель	Код	Объем ресивера, л	Произв-ть, л/мин	Мощность, кВт	Напряжение двигателя, В	Давление, бар	Уровень шума, dB(A)	Габариты (Д x Ш x В), мм	Вес, кг
S B4900/270 FT4	4116007332	270	425	3,0	380	11	69	1500 x 1200 x 660	154
S B5900B/270 FT5.5	4116007333	270	525	4,0	380	11	71	1500 x 1200 x 660	177
S B5900B/270 VT5.5	4116007335	270	525	4,0	380	11	71	1060 x 700 x 1900	230
S B5900B 500 FT5.5	4116007334	500	525	4,0	380	11	71	1900 x 700 x 1320	229
S B6000/270 FT7.5	4116007336	270	660	5,5	380	11	77	1500 x 1200 x 660	187
S B6000/270 VT7.5	4116007338	270	660	5,5	380	11	77	1060 x 700 x 1900	250
S B6000/500 FT7.5	4116007337	500	660	5,5	380	11	77	1900 x 700 x 1320	270

Примечание: S – шумозащитный кожух, В – вторичный охладитель, С – комплектация на колесах, М / Т – работают от сети с напряжением 220 В / 380 В, V – вертикальный ресивер, F – комплектация на металлических ножках.



МАЛОШУМНЫЕ КОМПРЕССОРЫ НА ОПОРНОЙ РАМЕ

Максимальное снижение уровня шума в комбинации с легким и простым использованием.

Компрессоры данной линейки обеспечивают высокую степень удобства пользователей при минимально возможном уровне шума. В ассортимент данных моделей с монтажом на раме входят как малогабаритные конструкции с кожухами для компрессоров мощностью 3 л.с., так и большие конфигурации с высокой мощностью до 10 л.с.

- Использование металлического кожуха с пеноматериалом обеспечивает исключительно низкий уровень шума.
- Дополнительный электрический вентилятор для лучшего охлаждения.
- Для простоты эксплуатации и обслуживания центральная панель управления вынесена на фронтальную сторону компрессора.
- Для снижения вибрации в компрессоре предусмотрен резервуар с амортизирующими виброизоляторами.

B7000/LN/T10



A29B LN M2

										
	Модель	Код	Объем ресивера, л	Произв-ть, л/мин	Мощность, кВт	Напряжение двигателя, В	Давление, бар	Уровень шума, dB(A)	Габариты (Д x Ш x В), мм	Вес, кг
NEW	A29B LN M2	4116074036	27	255	1,5	220	10	61	780 x 470 x 960	86
NEW	A29B LN T2	4116074037	27	255	1,5	380	10	61	780 x 470 x 960	86
	A29B/LN/M3	4116074041	27	320	2,2	220	10	62	780 x 470 x 960	87
	A29B/LN/T3	4116074039	27	320	2,2	380	10	62	780 x 470 x 960	87
	B4900/LN/T4	4116007011	-	425	3,0	380	11	65	945 x 760 x 960	170
NEW	B5900 LN T5.5	4116007012	-	570	4,0	380	11	67	945 x 760 x 960	177
NEW	B5900 LN T5.5 ST	4116007014	-	570	4,0	380	11	67	945 x 760 x 960	181
	B6000/LN/T7.5	4116007015	-	660	5,5	380	11	69	1270 x 780 x 890	234
NEW	B6000 LN T7.5 ST	4116007016	-	660	5,5	380	11	69	1270 x 780 x 890	240
	B7000/LN/T10	4116007017	-	1050	7,5	380	11	71	1270 x 780 x 890	253
NEW	B7000 LN T10 ST	4116007018	-	1050	7,5	380	11	71	1270 x 780 x 890	259

Примечание: LN – опорная рама, B – вторичный охладитель, M / T – работают от сети с напряжением 220 В / 380 В, ST – электростартер.

Комфортная эксплуатация
Металлический корпус с шумозащитным слоем

Удобство обслуживания
Быстросъемные панели корпуса

Надежность
Высокопроизводительные поршневые группы

Повышенная эффективность
Дополнительная система охлаждения (для версий 7.5 и 10)



Встроенный осушитель



Легкий доступ и обслуживание основных узлов



Управление - на центральной панели



B5900/LN/270 5.5

									
Модель	Код	Объем ресивера, л	Произв-ть, л/мин	Мощность, кВт	Напряжение двигателя, В	Давление, бар	Уровень шума, dB(A)	Габариты (Д x Ш x В), мм	Вес, кг
B4900/LN/270 4	4116007010	270	425	3,0	380	11	65	1600 x 630 x 1530	238
B5900/LN/270 5.5	4116007001	270	570	4,0	380	11	67	1600 x 630 x 1530	248
NEW B5900 LN 270 5.5 ST	4116007002	270	570	4,0	380	11	67	1600 x 630 x 1530	252
B5900/LN/500 5.5	4116007003	500	570	4,0	380	11	67	2020 x 1000 x 1600	302
NEW B5900 LN 500 5.5 ST	4116007004	500	570	4,0	380	11	67	2020 x 1000 x 1600	306
B6000/LN/500 7.5	4116007005	500	660	5,5	380	11	68	2020 x 1000 x 1600	404
NEW B6000 LN 500 7.5 ST	4116007006	500	660	5,5	380	11	68	2020 x 1000 x 1600	410
B7000/LN/500 10	4116007007	500	1050	7,5	380	11	69	2020 x 1000 x 1600	442
NEW B7000 LN 500 10 ST	4116007008	500	1050	7,5	380	11	69	2020 x 1000 x 1600	448

Примечание: LN – опорная рама, ST – электростартер.



РЕМЕННЫЕ МОТОКОМПРЕССОРЫ

Полная свобода. Вы получаете сжатый воздух в любом месте без подключения к электросети.

Основным отличием мотокомпрессоров от стационарных систем является их мобильность и возможность работы без подключения к сети электроснабжения.

Мотокомпрессор комплектуется бензиновым или дизельным двигателем, что позволяет использовать его в автономных условиях в течение длительного времени.

ПОВЫШЕННАЯ НАДЕЖНОСТЬ:

- Дизельные мотокомпрессоры оснащены двигателем Lombardini с электростартером, имеют индикатор уровня масла и зарядки аккумулятора.
- Двигатели Lombardini очень экономичны, отличаются низким расходом топлива, что значительно снижает эксплуатационные расходы.
- Бензиновые мотокомпрессоры оснащены супертихими двигателями HONDA являются безусловным лидером на рынке бензотехники, просты в эксплуатации и обслуживании.
- Специальные элементы конструкции для снижения вибрации и пульсации увеличивают срок службы мотокомпрессоров.
- При достижении рабочего уровня давления обороты двигателя снижаются, увеличивая ресурс компрессора.

ЛЕГКОСТЬ ИСПОЛЬЗОВАНИЯ:

- На всех мотокомпрессорах есть регулируемый выход давления с манометром и прямой выход сжатого воздуха. Кроме этого на мотокомпрессорах с двойным ресивером, имеется дополнительный клапан для большого потока воздуха.
- Наличие больших колес и удобной ручки позволяет легко транспортировать бензиновый компрессор без привлечения значительных сил.
- Все подвижные части корпуса и мотора защищаются специальным стальным кожухом, который обеспечивает их сохранность даже в самых жестких условиях работы.
- Конструкция с двойным ресивером придает мотокомпрессору большую устойчивость, что делает его пригодным к эксплуатации в условиях сложного природного рельефа.

РЕШЕНИЕ «2-В-1»: VI ENGINEAIR

- Устройства VI EngineAIR объединяют в себе дизельный компрессор и электрогенератор. Это позволяет сэкономить место и значительно сократить расходы на эксплуатацию. Особенно подходят для установки в автомобилях технической помощи; позволяют использовать расширенную номенклатуру инструмента.

EngineAIR 4/100 Petrol



EngineAIR 5/11+11 Petrol



Модель	Код	Объем ресивера, л	Произв-ть, л/мин	Мощность, кВт	Давление, бар	Уровень шума, дВ(А)	Топливо	Габариты (Д x Ш x В), мм	Вес, кг
NEW EngineAIR 4/100 Petrol	4116002086	100	281	2,6	10	72	бензин	1090 x 420 x 1030	71
EngineAIR 5/50 Petrol	4116002087	50	348	3,6	10	72	бензин	1000 x 410 x 870	73
EngineAIR 5/100 Petrol	4116002088	100	348	3,6	10	72	бензин	1090 x 420 x 1030	94
EngineAIR 5/11+11 Petrol	4116002090	11+11	348	3,6	10	72	бензин	1070 x 770 x 1040	70
EngineAIR 7/270 Petrol	4116022691	270	476	5,3	14	80	бензин	1395 x 745 x 1500	223
EngineAIR 11/270 Petrol	4116022692	270	741	8,2	14	80	бензин	1395 x 745 x 1500	235



Дизельный двигатель Lombardini:
низкий расход топлива, электростартер

Светодиодная панель управления
с индикацией уровня зарядки
аккумулятора и избыточного давления
масла

BI EnginAir 8/270 Diesel 2.2 KvA



Компрессор и генератор
в одном корпусе.
Мощный дизельный двигатель
обеспечивает как сжатый
воздух, так и электричество.



Двигатель установлен на 4
антивибрационных резиновых
амортизаторах, что снижает
уровень шума и продлевает
срок эксплуатации агрегата
(только на дизельных моделях).



POWERED by
HONDA™

Бензиновый двигатель HONDA:
легендарная надежность,
пониженный уровень шума,
электростартер

EngineAIR 7/270 Petrol



Возможность подключения
вытяжки для использования
внутри помещений.
Поставляется опционально.
Код 8973000423 (дизель).
Код 8973000422 (бензин).

Модель	Код	Объем ресивера, л	Произв-ть, л/мин	Мощность, кВт	Давление, бар	Уровень шума, dB(A)	Топливо	Габариты (Д x Ш x В), мм	Вес, кг
BI EnginAir 8/270 Diesel 2.2 KvA	4116022695	270	408	5,5	14	86	дизель	1395 x 745 x 1500	265
BI EnginAir 11/270 Diesel 2.2 KvA	4116022696	270	570	8,2	14	86	дизель	1395 x 745 x 1500	270





Промышленная программа

Винтовые компрессоры
Осушители
Фильтры
Аксессуары





Удобство обслуживания

Быстрый демонтаж панелей обеспечивает легкий доступ к контролю и сервисному обслуживанию основных узлов.



Повышенная экономичность

Благодаря ротационной технологии Микрон потребляет до 35% меньше энергии по сравнению с поршневым компрессором.



Постоянное давление

Винтовая пара обеспечивает непрерывную и плавную подачу воздуха, что обеспечивает стабильность производственного процесса.



Простая установка

Поставляется готовым к установке и оборудован воздушным ресивером. Можно быстро подсоединить к сети и начать работать.

ВИНТОВЫЕ КОМПРЕССОРЫ СЕРИЯ MICRON

Минимальные инвестиции.
Максимальный эффект.

Индустриальный винтовой компрессор MICRON – лучшая замена поршневого компрессора. Самый доступный из представленных винтовых компрессоров. Занимает меньшую площадь, чем стандартный винтовой компрессор.

- Легкий и быстрый доступ к основным узлам и агрегатам.
- Возможность внешней проверки уровня масла.
- Более низкое потребление электроэнергии.
- Упрощенная конструкция моделей со встроенным осушителем.
- Новая (облегченная) конструкция осушителя.
- Стабильное поддержание точки росы (для моделей со встроенным осушителем).
- Независимая работа осушителя и компрессора (возможность использования осушителя при неработающем компрессоре).

Все модели компрессоров MICRON могут комплектоваться осушителем. При заказе компрессора с осушителем к названию необходимо добавить индекс «Е».



MICRON 11/270

MICRON 3/200

Модель	Макс. давление, бар	Произв-ть, л/мин	Мощность двигателя, кВт	Габариты (Д x Ш x В), мм	Вес, кг
MICRON 2,2/200 (270)	8 / 10	297 / 220	2,2	1440 x 680 x 1250 (1550 x 680 x 1280)	121 (134)
MICRON 3/200 (270)	8 / 10	350 / 280	3,0	1440 x 680 x 1250 (1550 x 680 x 1280)	127 (140)
MICRON 4/200 (270)	8 / 10	495 / 415	4,0	1440 x 680 x 1250 (1550 x 680 x 1280)	128 (141)
MICRON 5,5/200 (270)	8 / 10	641 / 557	5,5	1440 x 680 x 1250 (1550 x 680 x 1280)	130 (143)
MICRON 7,5/200 (270)	8 / 10	948 / 802	7,5	1440 x 680 x 1250 (1550 x 680 x 1280)	186 (199)
MICRON 11/270 (500)	8 / 10 / 13	1408 / 1285 / 1034	11,0	1550 x 718 x 1322 (1935 x 718 x 1453)	245 (268)
MICRON 15/270 (500)	8 / 10 / 13	1631 / 1473 / 1224	15,0	1550 x 718 x 1322 (1935 x 718 x 1453)	260 (283)



Новая мощность

Модернизированная серия SPINN получила новую винтовую пару и систему управления. Эффективная винтовая пара не только генерирует больше воздуха, но и также потребляет меньше электроэнергии. Это позволило повысить производительность компрессоров на 13%. Система интеллектуального мониторинга INFOLOGIC2 BASIC гарантирует интуитивно понятную ежедневную работу, простое управление и защиту. Модели доступны в различных комплектациях - на ресивере и с осушителем или без него.

- Отлично работает при температуре окружающей среды до 46°C.
- Расширенная панель управления.
- Вариативность исполнения.



Эффективное охлаждение

Коаксиальный вентилятор обеспечивает более эффективное охлаждение, чем водяная система. Это гарантирует дополнительную надежность эксплуатации.



Новый уровень контроля

Панель управления INFOLOGIC2 BASIC контролирует все функции компрессора. *Полная информация - на стр. 35*



Прочность и надежность

Передовые технологии в конструкции ротора. Оптимизированное уплотнение механизмов и подшипников.



Новое поколение винтовой пары

Новое поколение винтовой пары гарантирует высокую эффективность, долговечность и надежность.



SPINN 4/270

SPINN 15 TM270

Модель	Рабочее давление, бар	Произв-ть, л/мин	Мощность двигателя, кВт	Напряжение, В	Габариты (Д x Ш x В), мм	Вес, кг
SPINN 2,2 (V220)*	10	240	2,2	380 (220)	620 x 610 x 1000	99
SPINN 3,0*	10	320	3,0	380	620 x 610 x 1000	103
SPINN 4,0 (ST)*	10	470	4,0	380	620 x 610 x 1000	105
SPINN 5,5 ST*	10	600	5,5	380	620 x 610 x 1000	110
NEW SPINN 5,5 X**	8 / 10	846/ 696	5,5	380	850 x 720 x 980	160
NEW SPINN 7,5 X**	8 / 10 / 13	1140 / 996 / 780	7,5	380	850 x 720 x 980	170
NEW SPINN 11 X**	8 / 10	1620 / 1416 / 1152	11	380	850 x 720 x 980	185
NEW SPINN 15 X**	8 / 10 / 13	1860 / 1680 / 1332	15	380	850 x 720 x 980	200

* Модели могут комплектоваться ресивером 200 л (габариты компрессора 1420 x 580 x 1300 мм) или 270 л (габариты компрессора 1500 x 580 x 1400 мм).

** Модели могут комплектоваться ресивером (дополнительная маркировка TM): 270 л (габариты компрессора 1543 x 720 x 1337 мм) или 500 л (габариты компрессора 1945 x 720 x 1468 мм).

Модели с ресивером также могут комплектоваться осушителем сжатого типа (дополнительная маркировка E).

V200 - напряжение электропитания; ST - стартер «звезда-треугольник»



ВИНТОВЫЕ КОМПРЕССОРЫ СЕРИЯ GENESIS

NEW

Эталонная компрессорная станция.

Легендарная модель GENESIS: готовое к работе решение для подачи сжатого воздуха. Идеально подходит для промышленных и сборочных предприятий среднего размера.

- Уникальная компрессорная станция, оснащенная встроенным осушителем холодильного типа, автоматическим сливом, линейным фильтром и ресивером (270 или 500 л).
- Высокопроизводительные компрессорные головки обладают прочностью и надежностью.
- Удобная рабочая среда: чрезвычайно низкий уровень шума за счет усиленной шумоизоляции корпуса.
- Эффективность, сравнимая с большими промышленными компрессорами: небольшой объем тех.обслуживания, низкое потребление энергии, низкие расходы на ввод в эксплуатацию.
- Встроенные осушитель и фильтр обеспечивают повышенную эффективность и увеличенный срок службы вашего оборудования и инструментов.
- Идеально подходит для небольших компрессорных помещений. Обеспечивают отличное качество и обработку воздуха, занимая минимум пространства.
- Интеллектуальный контроллер обеспечивает полный контроль и функциональность за счет всего нескольких нажатий клавиш.

Модельный ряд включает компрессоры с частотным преобразователем (серия GENESIS.I).

GENESIS I



Модель	Макс. давление, бар	Произв-ть, л/мин*	Мощность двигателя, кВт	Габариты (Д x Ш x В), мм	Вес, кг
GENESIS 5.5/270	8 / 10	880 / 700	5,5	1150 x 665 x 1687	338
GENESIS 7.5/270	8 / 10 / 13	1240 / 1078 / 828	7,5	1150 x 665 x 1687	346
GENESIS 11/500	8 / 10 / 13	1675 / 1504 / 1214	11,0	1150 x 665 x 1687	366
GENESIS 15/500	8 / 10 / 13	2325 / 2105 / 1683	15,0	1935 x 665 x 1689	455
GENESIS 18.5/500	8 / 10 / 13	3112 / 2720 / 2305	18,5	1935 x 810 x 1850	624
GENESIS 22/500	8 / 10 / 13	3650 / 3240 / 2780	22,0	1935 x 810 x 1850	640
Компрессоры с блоком частотной регулировки оборотов двигателя					
GENESIS.I 7,5/270	5 - 13	123 - 1200	7,5	1150 x 665 x 1712	355
GENESIS.I 11/270	5 - 13	377 - 1750	11,0	1150 x 665 x 1712	375
GENESIS.I 15/500	5 - 10	621 - 2307	15,0	1935 x 665 x 1714	462
GENESIS.I 18,5/500	5 - 10	575 - 2935	18,5	1935 x 810 x 1850	635
GENESIS.I 22/500	5 - 10	624 - 3390	22,0	1935 x 810 x 1850	680

* Производительность измерена в соответствии с ISO 1217, Ed. 3, Annex C-1996

Genesis

Компактный дизайн

Компрессоры выполняют сжатие и обработку больших объемов воздуха на минимальном пространстве.

GENESIS 15/500



GENESIS 22/500



GENESIS 7,5/270



1 Готовый к использованию сухой и чистый воздух

Компрессор оснащен встроенным осушителем и эффективной системой фильтрации. Как результат - сжатый осушенный воздух на выходе из компрессора, прошедший фильтрацию до 0,1 микрона.

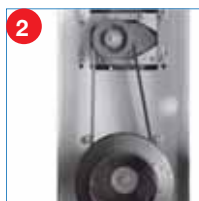

2 Простое и быстрое техническое обслуживание

Продуманное расположение обслуживаемых элементов (ремни, масляные и воздушные фильтры), внешний указатель уровня масла и увеличенные интервалы тех. обслуживания существенно сокращают время на обслуживание.



3 Полный контроль параметров и легкое управление

Контроллер позволяет управлять всеми ключевыми параметрами через графическое меню. Имеет интерфейс для подключения удаленного до 4-х компрессоров в одной связке. Информирован о плановом обслуживании.

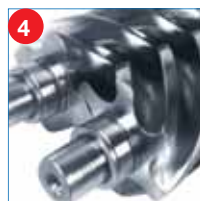

4 Новое поколение винтовой пары

Новые винтовые пары гарантируют превосходную эффективность и долгий срок службы. Массовое производство позволяет снизить стоимость винтовых блоков, так как они изготавливаются по 25000 штук в год.



5 Система эффективного охлаждения

Мощный независимый блок охлаждения электродвигателя гарантирует идеальный отвод избыточного тепла и стабильность рабочей температуры даже в экстремальных условиях.



6 Бесшумное удаление конденсата

при автоматическом отводе конденсата исключены потери сжатого воздуха. Процесс отвода влаги полностью бесшумен и автоматизирован; удаляется только вода.







ВИНТОВЫЕ КОМПРЕССОРЫ СЕРИЯ FORMULA

NEW

Готовое производственное решение.

FORMULA – высокоэффективный компрессор, спроектированный специально для промышленных предприятий. Современные узлы и детали, а также их рациональное расположение обеспечивает легкость в обслуживании, что позволяет минимизировать временные затраты.

Модельный ряд компрессоров FORMULA включает модели мощностью до 75 кВт.

-  Обеспечивает производительность до 12400 л/мин.
-  Полностью готов к подключению и эксплуатации.
-  Имеет звукопоглощающий, виброизоляционный герметичный кожух.
-  Возможно исполнение с блоком частотной регулировки числа оборотов, что обеспечивает экономию энергопотребления до 35%.

FORMULA 30



FORMULA 45



FORMULA 75



Модель	Макс. давление, бар	Произв-ть, л/мин*	Мощность двигателя, кВт	Габариты (Д x Ш x В), мм**	Вес, кг
FORMULA 5.5 (E)	8 / 10	880 / 700	5,5	1095 x 665 x 1070	241 (268)
FORMULA 7.5 (E)	8 / 10 / 13	1240 / 1078 / 828	7,5	1095 x 665 x 1070	246 (276)
FORMULA 11 (E)	8 / 10 / 13	1675 / 1504 / 1214	11,0	1095 x 665 x 1070	266 (296)
FORMULA 15 (E)	8 / 10 / 13	2325 / 2105 / 1683	15,0	1095 x 665 x 1070	270 (297)
FORMULA 18,5 (E)	8 / 10 / 13	3112 / 2720 / 2305	18,5	1210 x 810 x 1220	361 (434)
FORMULA 22 (E)	8 / 10 / 13	3650 / 3240 / 2780	22,0	1210 x 810 x 1220	377 (450)
FORMULA 30	8 / 10 / 13	4140 / 3620 / 3150	30,0	1195 x 920 x 1590	580
FORMULA 37	8 / 10 / 13	5720 / 5220 / 4470	37,0	1195 x 920 x 1590	600
FORMULA 38	8 / 10 / 13	6150 / 5350 / 4100	37,0	1195 x 920 x 1590	655
FORMULA 45	8 / 10 / 13	7100 / 6100 / 5300	45,0	1300 x 1020 x 1765	920
FORMULA 55	8 / 10 / 13	9100 / 7900 / 6600	55,0	1300 x 1020 x 1765	1000
FORMULA 75	8 / 10 / 13	12400 / 10800 / 9200	75,0	1550 x 1325 x 1800	1325
Компрессоры с блоком частотной регулировки оборотов двигателя					
FORMULA .I 7.5 (E)	5 - 13	123 - 1200	7,5	1095 x 665 x 1095	255 (285)
FORMULA.I 11 (E)	5 - 13	377 - 1750	11,0	1095 x 665 x 1095	275 (305)
FORMULA.I 15 (E)	5 - 10	621 - 2307	15,0	1095 x 665 x 1095	307 (334)
FORMULA.I 18,5 (E)	5 - 10	575 - 2935	18,5	1210 x 810 x 1220	397 (472)
FORMULA 22 (E)	5 - 10	624 - 3390	22,0	1210 x 810 x 1220	427 (517)
FORMULA .I 37	5-8 / 5-10 / 5-13	2030-5720 / 1820-5220 / 1530-4470	37,0	1195 x 920 x 1590	640
FORMULA.I 45	5-8 / 5-10 / 5-13	2500-7080 / 2080-6070 / 1740-5250	45,0	1300 x 1020 x 1765	960
FORMULA.I 55	5-8 / 5-10 / 5-13	3350-9050 / 2850-7800 / 2350-6600	55,0	1300 x 1020 x 1765	1060
FORMULA.I 75	5-8 / 5-10 / 5-13	4550-12400 / 3900-10800 / 3300-9200	75,0	1550 x 1325 x 1800	1390

* Производительность измерена в соответствии с ISO 1217, Ed. 3, Annex C-1996

** Габариты указаны без упаковки для базовой комплектации



Панель управления SPINN 2,2-5,5

Компрессоры SPINN 2,2-5,5 имеют базовую панель управления, которая дает возможность контролировать основные функции компрессора.

ВЫПОЛНЯЕТ СЛЕДУЮЩИЕ ФУНКЦИИ:

- Аварийная остановка.
- Счетчик моточасов.
- Индикатор напряжения.
- Защита двигателя от перегрева при перегрузке.
- Датчик высокой температуры воздуха/масла.



Панель управления INFOLOGIC2 BASIC

Компрессоры SPINN 5,5 X -11 оснащены расширенной панелью управления, которая дает возможность контролировать все функции компрессора и гарантирует простую и интуитивно понятную ежедневную работу компрессора.

ВЫПОЛНЯЕТ СЛЕДУЮЩИЕ ФУНКЦИИ:

- Отображение времени работы и кол-во часов под нагрузкой на дисплее.
- Предупреждение о сервисном обслуживании.
- Отображение температуры.
- Отображение давления и его установка.
- Отображение изменения в настройках.
- Программа обслуживания в виде иконок.

Контроллер поддерживает давление в сети так, чтобы оно находилось между заранее запрограммированными предельными значениями. Управление производится путем автоматической нагрузки и разгрузки компрессора. При этом учитывается определенное количество заданных программой установочных параметров.

При уменьшении потребляемой мощности контроллер останавливает компрессор и автоматически запускает его повторно, когда давление в сети падает. Если ожидаемый период разгрузки незначителен, компрессор продолжает работать, чтобы исключить слишком короткие промежутки времени между остановками.

Компрессоры GENESIS и FORMULA **NEW** в стандартной комплектации оснащаются интеллектуальными электронными блоками управления.



ЭЛЕКТРОННАЯ СИСТЕМА УПРАВЛЕНИЯ КОМПРЕССОРОМ С НОВЫМ ЖК ДИСПЛЕЕМ, ИСКЛЮЧАЮЩИМ ЭФФЕКТ «РАДУГА» И ОБЕСПЕЧИВАЕТ СЛЕДУЮЩИЕ ФУНКЦИИ:

- Знако/цифровой индикатор позволяет четкое опознавание сигналов и режимов работы компрессора.
- Полностью автоматическая работа компрессора.
- Отображение в режиме реального времени рабочих параметров на дисплее.
- Пользовательская настройка рабочих параметров.
- Программирование и сигнализация о необходимости проведения технического обслуживания в соответствии с планом.
- Самостоятельная система защиты для оповещения об угрозе неполадок (режим предупреждения) и автоматического останова компрессора (режим неполадки).
- Дистанционное управление компрессором.
- Возможность подключения компрессора через специальный интерфейс в сеть.

ОБЕСПЕЧИВАЕТ ВИЗУАЛИЗАЦИЮ:

- Текущего давления в сети.
- Текущей температуры масляно-воздушной смеси.
- Точки росы.
- Режима работы.
- Настроек управления.
- Максимального/минимального давления.
- Время до начала техобслуживания.
- Общее время наработки.
- Количество часов в загрузке.
- Количество пусков двигателя.

ВОЗМОЖНОСТЬ ПОДКЛЮЧЕНИЯ ДОПОЛНИТЕЛЬНЫХ МОДУЛЕЙ РАСШИРЕНИЯ:

- IO2 – доп модуль цифровых вх/выход + Аналоговых 4/20 мА + РТ1000.
- IO34 - доп модуль цифровых вх/выход.
- Шлюз Modbus, Profibus.

ВНИМАНИЕ!

КОМПРЕССОРЫ GENESIS И FORMULA С ЧАСТОТНЫМ ПРЕОБРАЗОВАТЕЛЕМ ИМЕЮТ СПЕЦИАЛИЗИРОВАННЫЕ БЛОКИ УПРАВЛЕНИЯ.

ВИНТОВЫЕ КОМПРЕССОРЫ СЕРИЯ WIS 20-75 V

Безмасляные компрессоры

Безмасляные компрессоры Wis 20-75V обеспечивают высокое качество сжатого воздуха в таких отраслях как фармацевтика, пищевая промышленность, электроника.

Они позволяют получать 100% воздух, соответствующий классу HOЛЬ (наивысшая чистота воздуха) по Стандарту ISO 8573-1 (2010). Высокая надежность, низкие ТО и эксплуатационные расходы делают безмасляные компрессоры надежным капиталовложением.



WIS 30V

- Встроенный осушитель воздуха повышает качество воздуха и защищает вашу воздушную сеть от коррозии.
- Самое энергоэффективное сжатие из-за низких температур нагнетания воздуха, оптимизированные профили ротора и никаких потерь в подшипниках.
- Интегрированная инверторная технология обеспечивает идеальное соответствие подачи воздуха и потребности в сжатом воздухе.
- Прямой привод (передача мощности без потерь).
- Графический, полноцветный экран контроллера с функциями энергосбережения.
- Независимые от трения гидродинамические подшипники, смазанные чистым, фильтрованным лубрикантом (смазкой).
- Прочные материалы, чтобы исключить любой риск коррозии.
- Снижение нагрузок на ротор из-за мягкого процесса запуска.

Модель	Макс. давление, бар	Произв-ть, м³/час	Мощность двигателя, кВт	Минимальное давление, бар	Габариты (Д x Ш x В), мм	Вес, кг	Размер соединения
WIS 40	7,5	306	30	-	2435 x 965 x 1840	1320	1 1/2
	10,0	246	30				
	13,0	192	30				
WIS 50	7,0	366	37	-	2435 x 965 x 1840	1395	1 1/2
	10,0	312	37				
	13,0	252	37				
WIS 60	7,5	438	45	-	2435 x 965 x 1840	1416	1 1/2
	10,0	354	45				
	13,0	294	45				
WIS 75	7,5	504	55	-	2435 x 965 x 1840	1497	1 1/2
	10,0	426	55				
	13,0	354	55				
Компрессоры с блоком частотной регулировки оборотов двигателя							
WIS 20V	13	78 - 168	15	7	1976 x 974 x 1500	700	1
WIS 25V	13	78 - 192	18	7	1976 x 974 x 1500	700	1
WIS 30V	13	78 - 240	22	7	1976 x 974 x 1500	800	1
WIS 40V	13	78 - 300	30	7	1976 x 974 x 1500	810	1
WIS 50V	13	150 - 372	37	7	2435 x 965 x 1840	1306	1 1/2
WIS 75V	13	150 - 556	55	7	2435 x 965 x 1840	1314	1 1/2



ПРЯМОЙ ПРИВОД

- Асинхронный двигатель IP55, непосредственно соединенный с винтовой парой.
- Прямая трансмиссия для оптимальной эффективности.
- Гибкость в соответствии с требованиями давления / производительности.

СОБСТВЕННЫЙ РАЗРАБОТАННЫЙ ЭЛЕМЕНТ ВИНТОВОЙ ПАРЫ

- Высокоэффективный профиль.
- Коррозионностойкие детали.
- Гидродинамические подшипники.



ВСТРОЕННЫЙ ИНВЕРТОР

- Оптимальный зональный контроль для оптимизации стоимости энергии.
- Принудительный поток охлаждающего воздуха помимо электроники и плавного пуска для обеспечения более длительного срока службы.
- Более 30% потенциальной экономии.



ВСТРОЕННЫЙ ОСУШИТЕЛЬ

- Интегрировано в конструкцию для уменьшения занимаемого пространства, технического обслуживания и стоимости установки.
- Сконструирован для обеспечения постоянной точки росы под давлением - 3 °C.
- Все показания / функции управления из одной точки.

ВИНТОВЫЕ КОМПРЕССОРЫ СЕРИЯ SPIRALAIR SPR 2-8

Безмасляные спиральные компрессоры

Безмасляные спиральные компрессоры предназначены для подготовки высококачественного воздуха, широко применяются в наиболее важных областях промышленности. Компрессоры серии SPR 2-30 имеют отличные эксплуатационные характеристики и высокую производительность. Отличаются повышенной экономичностью за счет следующих факторов:

- отсутствие необходимости замены дорогостоящих фильтров;
- сокращение расходов на техническое обслуживание (нет необходимости в удалении эмульсии);
- отсутствие затрат на избыточное потребление энергии при перепадах давления на фильтрах.

КАЧЕСТВЕННЫЙ ВОЗДУХ БЕЗ СОДЕРЖАНИЯ МАСЛА

- Полная очистка воздуха от масла.
- Отсутствие необходимости применения фильтров для удаления остаточного содержания масла из системы воздухопроводов.

ЭФФЕКТИВНОСТЬ ИСПОЛЬЗОВАНИЯ ЭНЕРГИИ

- Отсутствие потерь мощности в состоянии без нагрузки.
- Типовая комплектация с мощным электродвигателем стандарта IE3.

ВЫСОКАЯ НАДЕЖНОСТЬ И УДОБСТВО ОБСЛУЖИВАНИЯ

- Такие факторы, как длительный ресурс оборудования и минимальный объем обслуживания, гарантируются высоким качеством материалов и минимальным числом вращающихся деталей.
- Отсутствие необходимости замены или утилизации масла.
- Установка в удобном для обслуживания вертикальном положении.



SPR 5 T



SPR 5

						
Модель		Макс. давление, бар	Произв-ть, м³/час	Мощность двигателя, кВт	Габариты ДхШхВ, мм	Вес, кг
MONO	SPR 2	8	10,40	1,5	760 x 690 x 840 (компрессор) 1025 x 690 x 840 (компрессор с осушителем) 1275 x 690 x 1450 (компрессор на ресивере 270 л) 1275 x 690 x 1450 (компрессор на ресивере 270 л + осушитель) 2055 x 690 x 1450 (компрессор на ресивере 500 л) 2055 x 690 x 1450 (компрессор на ресивере 500 л + осушитель)	120
		10	6,80			
	SPR 3	8	15,10	2,2		
		10	12,20			
	SPR 5	8	24,10	3,7		
		10	21,20			
SPR 8	8	35,30	5,5			
	10	27,40				
MULTI	SPR 10	8	48,00	2 x 3,7	1670 x 750 x 1230 1630 x 750 x 1844	372
		10	40,80			
	SPR 15	8	73,20	2 x 5,5		
		10	54,00			
	SPR 20	8	95,00	4 x 3,7		
		10	82,80			
	SPR 22	8	111,60	3 x 5,5		
		10	85,20			
	SPR 30	8	147,00	4 x 5,5		
		10	108,00			

СПИРАЛЬНЫЙ КОЖУХ: КАК ЭТО РАБОТАЕТ?

Воздушный компрессор имеет кожух, выполненный в форме двойной спирали, которая обеспечивает эпициклическое движение воздуха внутри контура. Воздух, попадающий внутрь улитки, проходит через одну стационарную камеру и через вторую подвижную камеру. Во второй камере воздух сжимается за счет сокращения своего объема. Поток воздуха направляется к центру улитки, после чего он охлаждается.

Поскольку обе камеры не входят в контакт друг с другом, смазка оборудования в процессе эксплуатации не требуется. Соответственно, спиральные компрессоры гарантируют полное отсутствие масла в сжатом воздухе.

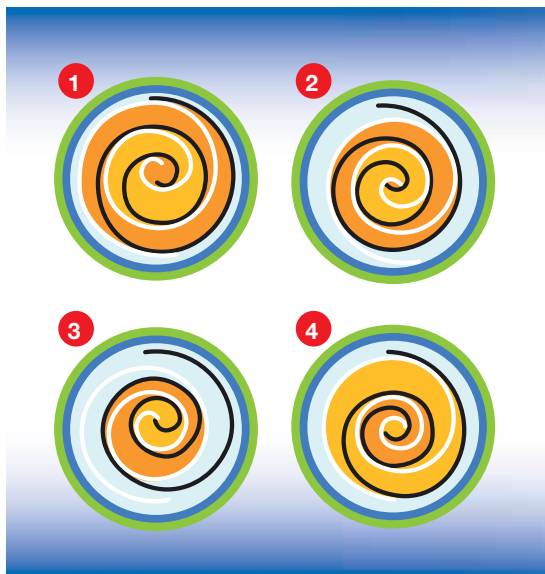

- 1 ВЕНТИЛЯТОР
- 2 ВСАСЫВАЮЩАЯ КАМЕРА
- 3 ВХОДНОЕ ОТВЕРСТИЕ
- 4 ВПУСКНОЕ ОТВЕРСТИЕ
- 5 СТАЦИОНАРНАЯ КАМЕРА
- 6 КОЛЬЦЕВАЯ КАМЕРА
- 7 ЗАЩИТНЫЙ ДАТЧИК ТЕМПЕРАТУРЫ
- 8 КАМЕРА СЖАТИЯ

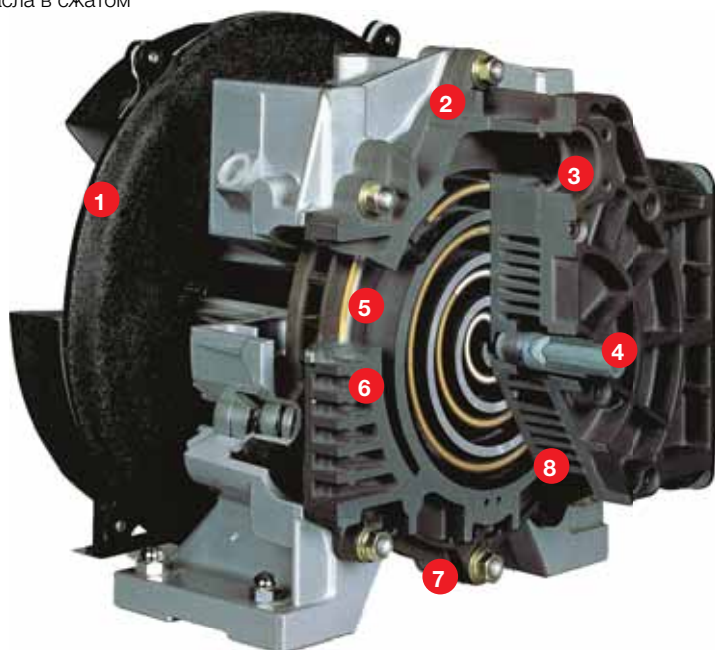

Осушитель в комплексном исполнении

- Осушитель устанавливается в составе с компрессором, что позволяет уменьшить площадь опорной поверхности, а также сократить расходы на техническое обслуживание и монтаж.
- Температура точки росы +3°C.
- Сухой и качественный воздух.



Современный уровень конструкции

- Высокоэффективный профиль.
- Надежное и крепкое исполнение с удобным доступом для технического обслуживания.
- Низкий уровень вибраций.

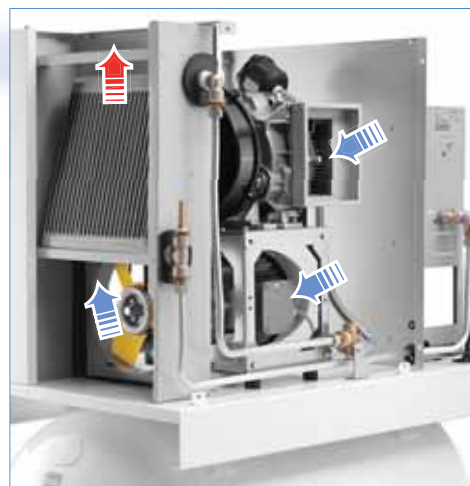

Звукоизолирующий корпус

Не требуется подготовка компрессорной станции для установки на рабочем участке.

Эффективное охлаждение:

- Эффективная вентиляция, благодаря вертикальному исполнению.
- Охлажденный воздух на выходе.
- Увеличенный размер корпуса охладителя для повышения производительности компрессора.
- Улучшенный дизайн корпуса: эффективные эксплуатационные качества осушителя и легкость доступа.



АДСОРБЦИОННЫЕ ОСУШИТЕЛИ СЕРИЯ HAD

Сегодня процесс производства сжатого воздуха – это не только современная технология, но и также процесс, отвечающий всем установленным критериям очистки. Поскольку влага является неотъемлемой частью атмосферного воздуха, она проявляется в форме конденсата и/или пара, накапливаемого в системах распределения сжатого воздуха и в машинах, на которых используется сжатый воздух. Компания ABAC поставляет адсорбционные осушители, которые служат для удаления конденсата и пара в целях обеспечения потребителя сухим сжатым воздухом и сохранения производительности оборудования.

HAD 650-1300

1. Широкие сосуды позволяют получить оптимальные характеристики скорости воздушного потока и обеспечить эффективности сушки. Агрегат находится на низком уровне за счет фланцев, встраиваемых внутрь сосудов.
2. Соединение с выходным патрубком воздушного трубопровода.
3. Прочная рама, включая карманы для вилочного захвата, позволяющие облегчить процесс выполнения монтажных работ.
4. Датчик точки росы сжатого воздуха (HAD/CD).
5. Цифровой дисплей для отображения данных точки росы сжатого воздуха (HAD/CD).
6. Два манометра, установленные в панель управления для определения уровня давления в двух сосудах.
7. Продувочное сопло для восстановления.
8. Оцинкованные трубы с фланцевыми соединениями.
9. Впускные клапаны – длительный интервал между циклами технического обслуживания.

HAD 115-645

1. Конструкция несущего каркаса позволяет облегчить транспортировку вилочным погрузчиком.
2. Манометр давления – колонна А
3. Манометр давления – колонна В
4. Датчик точки росы сжатого воздуха (CD), как дополнительная комплектация.

HAD 7-60

1. Предварительные фильтры отвечают за удаление частиц и жидкостей из воздушного потока.
2. Съемная передняя панель обеспечивает свободный доступ для обслуживания без необходимости разъединения системы трубопроводов.
3. Постфильтры, установленные в осушитель, отвечают за удаление частиц из воздушного потока.
4. Система электронного управления в корпусе класса защиты IP65 отвечает за выполнение следующих функций: управление циклом восстановления; регулирование; диагностика по умолчанию; регистрация неисправностей в дистанционном режиме.
5. Несколько разъемов на входе и на выходе.



Модель	Код	Максимальное рабочее давление		Пропускная способность		Точка росы °C	G 0,1 mg/m ³ oil 99,97% - 1 µm 99,87% - 0,01 µm		C 0,01 mg/m ³ oil 99,999% - 1µm 99,992% - 0,01 µm		S 99,97% - 1 µm 99,87% - 0,01 µm		выпускные патрубки	Габаритные размеры	Вес кг
		бары	л/мин	м ³ /час	°C		фильтр предварительной очистки		post-filters included		газ	Д x В x Ш			
HAD 7 STD	8102822304	16	114	7	-40	n.d.	C 45						3/8"	281 x 92 x 445	13
HAD 11 STD	8102822312	16	168	10	-40	n.d.	C 45							281 x 92 x 504	14
HAD 18 STD	8102822320	16	282	17	-40	n.d.	C 45							281 x 92 x 635	17
HAD 25 STD	8102822338	16	426	26	-40	n.d.	C 45							281 x 92 x 815	20
HAD 40 STD	8102822346	16	708	42	-40	n.d.	C 45							281 x 92 x 1065	24
HAD 60 STD	8102822353	16	990	59	-40	n.d.	C 90							281 x 92 x 1460	31
HAD 115 STD	8102327106	14,5	1920	115	-40	n.d.	C 125	S 125					550 x 242 x 998	64	
HAD 145 STD	8102327114	14,5	2400	144	-40	n.d.	C 180	S 180					550 x 242 x 998	64	
HAD 160 STD	8102327122	14,5	2700	162	-40	n.d.	C 180	S 180					550 x 242 x 1243	78	
HAD 215 STD	8102327130	14,5	3900	234	-40	n.d.	C 290	S 290					550 x 242 x 1611	98	
HAD 250 STD	8102327148	14,5	4500	270	-40	n.d.	C 290	S 290					550 x 358 x 998	133	
HAD 325 STD	8102327155	14,5	5400	324	-40	n.d.	C 505	S 505					550 x 358 x 1243	158	
HAD 360 STD	8102327163	14,5	6300	378	-40	n.d.	C 505	S 505					550 x 358 x 1611	256	
HAD 470 STD	8102327171	14,5	7800	468	-40	n.d.	C 505	S 505					550 x 358 x 1611	256	
HAD 575 STD	8102327189	14,5	9600	576	-40	n.d.	C 685	S 685					550 x 520 x 1611	310	
HAD 645 STD	8102327197	14,5	11400	684	-40	n.d.	C 685	S 685					550 x 520 x 1611	310	
HAD 650 STD 11	8102823120	11	10800	648	-40	G 685	C 685	S 685					1040 x 840 x 1760	445	
HAD 650 STD 14,5	8102823138	14,5	12900	774	-40	G 685	C 685	S 685					1040 x 840 x 1760	445	
HAD 650 CD 11	8102823146	11	10800	648	-40	G 685	C 685	S 685					1040 x 840 x 1760	445	
HAD 650 CD 16	8102824235	14,5	12900	774	-40	G 685	C 685	S 685					1040 x 840 x 1760	445	
HAD 800 STD 11	8102823153	11	13200	792	-40	G 935	C 935	S 935					1040 x 840 x 1760	445	
HAD 800 STD 14,5	8102823161	14,5	15900	954	-40	G 935	C 935	S 935					1040 x 840 x 1760	445	
HAD 800 CD 11	8102823179	11	13200	792	-40	G 935	C 935	S 935					1040 x 840 x 1760	445	
HAD 800 CD 16	8102823187	14,5	15900	954	-40	G 935	C 935	S 935					1040 x 840 x 1760	445	
HAD 1080 STD 11	8102823195	11	18000	1080	-40	G 1295	C 1295	S 1295					1046 x 894 x 1876	600	
HAD 1080 STD 16	8102823203	14,5	21600	1296	-40	G 1295	C 1295	S 1295					1046 x 894 x 1876	600	
HAD 1080 CD 11	8102823211	11	18000	1080	-40	G 1295	C 1295	S 1295					1046 x 894 x 1876	600	
HAD 1080 CD 16	8102823229	14,5	21600	1296	-40	G 1295	C 1295	S 1295					1046 x 894 x 1876	600	
HAD 1300 STD 11	8102823237	11	21600	1296	-40	C 1295	C 1295	S 1295					1100 x 923 x 1914	650	
HAD 1300 STD 16	8102823245	14,5	25800	1548	-40	C 1295	C 1295	S 1295					1100 x 923 x 1914	650	
HAD 1300 CD 11	8102823252	11	21600	1296	-40	C 1295	C 1295	S 1295					1100 x 923 x 1914	650	
HAD 1300 CD 16	8102823260	14,5	25800	1548	-40	C 1295	C 1295	S 1295					1100 x 923 x 1914	650	

Стандартные характеристики и опции	HAD 7-60	HAD 115-645	HAD 650-1300
Пропускная способность при 7 бар (-40°C)	114 - 990 л/мин	1920 - 11400 л/мин	10800 - 21600 л/мин
Точка росы	Стандарт -40°C	Стандарт -40°C	Стандарт -40°C
Диапазон рабочего давления	4-16 бар	4 - 14,5 бар	4-11 бар & 11-14,5 бар
Напряжение	12 - 24 В - пост. тока 50/60 Гц	115 - 230 В - перем. тока 50/60 Гц	230 В - 50/60 Гц перем. тока
	100 - 115 - 230 В - перем. тока 50/60 Гц		

Опции	Модель -70 °C	
Модель	Серийный номер	Описание
HAD 115-HAD 470	0000020851	PDP -70 °C (D25 - D100)
HAD 650	0000020511	PDP -70 °C (D150)
HAD 800	0000020611	PDP -70 °C (D185)
HAD 1080	0000020711	PDP -70 °C (D250)
HAD 1300	0000020811	PDP -70 °C (D300)

Фильтры поставляются в разобранном виде, вместе с осушителем:

HAD 7-60: предварительный фильтр можно устанавливать непосредственно на осушитель.

HAD 115-1300: фильтры необходимо устанавливать на трубопровод воздушной системы.

Исходные условия:

- Рабочее давление: см. таблицу технических данных.
- Рабочая температура: 35 °C
- Относительная влажность: 100%

HAD 7-HAD 60

- Рабочее давление: min/max 4-16 бар
- Рабочая температура: min/max 1,5-50 °C
- Температура окружающей среды: min/max 5-50 °C

HAD 115-HAD 645

- Рабочее давление: min/max 4-14,5 бар
- Рабочая температура: min/max 2-50 °C
- Температура окружающей среды: min/max 2-45 °C

HAD 650-HAD 1300

- Рабочее давление: min/max 4-11 бар 11-14,5 бар
- Рабочая температура: min/max 2-50 °C
- Температура окружающей среды: min/max 2-40 °C

Для рабочего давления, которое отличается от стандартных условий, используйте таблицу поправочных коэффициентов:

Корректирующий коэффициент	HAD/16 Расчетное давление															
	4	5	6	7	8	9	10	11	12	13	14	14,5	15	16		
Давление на впуске - бар	4	5	6	7	8	9	10	11	12	13	14	14,5	15	16		
HAD 7-HAD 60	0.62	0.75	0.87	1	1.12	1.25	1.37	1.5	1.62	1.75	1.87	1.93	2	2.12		
HAD 115-HAD 470	0.62	0.75	0.87	1	1.12	1.25	1.37	1.5	1.62	1.75	1.87	1.93	-	-		
Корректирующий коэффициент	HAD/11 d Расчетное давление											HAD/16 Расчетное давление				
	4	5	6	7	8	9	10	11	11	12,5	13	14	14,5	-		
Давление на впуске - бар	4	5	6	7	8	9	10	11	11	12,5	13	14	14,5	-		
HAD 650-HAD 1300	0.47	0.68	0.84	1	1.11	1.2	1.3	1.38	0.89	1	1.04	1.11	1.15	-		
Корректирующий коэффициент	Температура воздуха на входе °C															
	20	25	30	35	40	45	50	-	-	-	-	-	-	-	-	-
HAD 7-HAD 60	1.07	1.06	1.04	1	0.88	0.78	0.55	-	-	-	-	-	-	-	-	-
HAD 20-HAD 1300	1	1	1	1	0.84	0.71	0.55	-	-	-	-	-	-	-	-	-
Корректирующий коэффициент	Точка росы под давлением °C															
	-40	-70	-	-	-	-	-	-	-	-	-	-	-	-	-	-
HAD 7-HAD 1300	1	0.7	-	-	-	-	-	-	-	-	-	-	-	-	-	-

ВОЗДУХОПОДГОТОВКА

Сепараторы служат для разделения конденсата на составляющие – воду и масло, что позволяет сливать воду, очищенную от загрязнений, в канализацию.

Модель	Код	Пропускная способность, л/мин		Соединение, дюйм		Габариты (Д x Ш x В), мм	Вес, кг
		С осушителем	Без осушителя	Вход	Выход		
WS13	8102045989	2 100	2 700	1 x 1/2	1 x 1/2	470 x 165 x 600	4
WS34	8102045997	5 700	7 083	2 x 1/2	1 x 1/2	680 x 255 x 750	13
WS52	8102046003	8 700	10 500	2 x 1/2	1 x 1/2	680 x 255 x 750	15
WS128	8102046011	21 300	26 100	2 x 3/4	1 x 3/4	750 x 546 x 900	25
WS218	8102046029	36 300	45 600	2 x 3/4	1 x 3/4	750 x 546 x 1030	26
WS297	8102046037	49 500	61 200	2 x 3/4	1 x 3/4	945 x 650 x 1100	28
WS425	8102046045	70 800	87 300	2 x 3/4	1 x 3/4	945 x 695 x 1100	30
WS850	8102046052	141 600	174 600	2 x 3/4	1 x 1	945 x 1185 x 1100	60



В центробежных сепараторах используется центробежная сила для удаления частиц конденсата, который образуется в потоке сжатого воздуха в результате снижения температуры.

Модель	Код	Пропускная способность, л/мин	Соединение, дюйм	Габариты (В x Ш), мм
ASA 2	8973020270 / 9055959ABC	2 583	1/2	187 x 88
ASA 3	8973020271 / 9055960ABC	3 917	3/4	256 x 88
ASA 4	8973020272 / 9055961ABC	6 083	1	262 x 125
ASA 5	8973020273 / 9055962ABC	12 833	1-1/2	452 x 125
ASA 6	8973020274 / 9055963ABC	21 333	2	695 x 163
ASA 7	8973020275 / 9055964ABC	41 000	2-1/2	695 x 163



Осушители рефрижераторного типа удаляют водно-масляный конденсат из сжатого воздуха, который присутствует в виде водяных паров и капель жидкости.

ПОЗВОЛЯЕТ ПОЛУЧИТЬ СУХОЙ ВОЗДУХ И ДОБИТЬСЯ:

- Отсутствия коррозионных процессов.
- Повышения надежности работы пневмосистемы.
- Увеличения срока службы потребителей воздуха.

ИМЕЮТ:

- Высокую эффективность и качество работы, обеспечивают точку росы +3 °С на выходе.
- Уникальный блок управления, обеспечивающий максимальные возможности диагностики, управления, контроля и автоматической работы по заданной программе.
- Оптимальное соотношение цены и качества.



Модель	Пропускная способность, л/мин	Двигатель, Вт	Соединение, дюйм	В	Напряжение		Габариты (Д x Ш x В), мм	Вес, кг
					Фазы	Гц		
DRY 20	333	130	3/4	220	1	50	350 x 500 x 450	19
DRY 25	416	130	3/4	220	1	50	350 x 500 x 450	19
DRY 45	750	164	3/4	220	1	50	350 x 500 x 450	19
DRY 60	1000	190	3/4	220	1	50	350 x 500 x 450	20
DRY 85	1416	266	3/4	220	1	50	350 x 500 x 450	25
DRY 130	2166	284	3/4	220	1	50	350 x 500 x 450	27
DRY 165	2750	609	1	220	1	50	370 x 500 x 764	44
DRY 210	3500	673	1	220	1	50	370 x 500 x 764	44
DRY 250	4166	793	1-1/2	220	1	50	460 x 560 x 789	53
DRY 290	4833	840	1-1/2	220	1	50	460 x 560 x 789	60
DRY 360	6000	1072	1-1/2	220	1	50	460 x 560 x 789	65
DRY 460	7666	1190	1-1/2	220	1	50	580 x 590 x 899	80
DRY 530	8833	1446	1-1/2	220	1	50	580 x 590 x 899	80
DRY 690	11500	1818	2	380	3	50	735 x 898 x 962	128
DRY 830	13833	2013	2	380	3	50	735 x 898 x 962	146
DRY 1040	17333	2636	2	380	3	50	735 x 898 x 962	158
DRY 1260	21000	3568	2	380	3	50	735 x 898 x 962	165



Попадание загрязненного сжатого воздуха в воздушную сеть ведет к ряду рисков и может вызвать существенное снижение рабочих показателей, потерю производительности и увеличение затрат на обслуживание и ремонт. Фильтры АВАС экономично обеспечивают непревзойденное качество воздуха и отвечают постоянно ужесточающимся требованиям к качеству.

КОНСТРУКТИВНЫЕ ПРЕИМУЩЕСТВА:

- Уменьшенные перепады давления за счет уникального конструктива верхней части фильтра.
- Звуковой сигнал при попытке демонтажа фильтра под давлением.
- Легкое снятие корпуса фильтра: внешние ребра позволяют твердо зажать фильтр.
- Дополнительная защита от коррозии: корпус из штампованного алюминия со специальным анодированным покрытием защищает фильтры как снаружи, так и изнутри.
- Простой мониторинг состояния фильтра через боковое смотровое окошко.

Штатная комплектация фильтров:

- без индикатора перепада давления (доступно опционально);
- серии G, C, P оснащены конденсатоотводчиком поплавкового типа;
- серии V, S, D оснащены конденсатоотводчиком ручного типа;
- установлено боковое смотровое окошко.

Смена фильтрующих элементов:

- серии G, C, P, S, D - через 4000 часов или 1 год (что ранее);
- серия V - через 1000 часов или 1 год (что ранее).

ЛИНЕЙКА ФИЛЬТРОВ P



Коалесцирующие фильтры грубой очистки и фильтры частиц для общей фильтрации. Удаляют твердые частицы, пыль, жидкость и масло в виде аэрозоля. Общий коэффициент эффективности: 90%. Остаточное содержание масла - 1,0 мг/м³.

ЛИНЕЙКА ФИЛЬТРОВ G



Коалесцентные фильтры для общей защиты, удаления твердых частиц, воды и масла в виде аэрозоля. Общий коэффициент эффективности: 99,9%. Остаточное содержание масла - 0,1 мг/м³.
Для оптимального фильтрования перед фильтром G рекомендуется установить сепаратор.

ЛИНЕЙКА ФИЛЬТРОВ C



Высокоэффективные коалесцентные фильтры удаляют твердые частицы, воду и масло в виде аэрозоля. Общий коэффициент эффективности: 99,9%. Остаточное содержание масла - 0,01 мг/м³.
Для оптимального фильтрования перед фильтром C рекомендуется установить фильтр G.

ЛИНЕЙКА ФИЛЬТРОВ V



Фильтр с активированным углем для удаления паров масла и запаха углеводородов с максимальным содержанием остаточного масла 0,003 мг/м³.
Для оптимального фильтрования перед фильтром V рекомендуется установить фильтр G и C.

ЛИНЕЙКА ФИЛЬТРОВ S



Фильтры улавливания частиц для защиты от пыли. Расчетная эффективность: 99,81% для частиц с наибольшей проникающей способностью (MPPS = 0,1 микрон).

ЛИНЕЙКА ФИЛЬТРОВ D



Высокоэффективные фильтры улавливания частиц для защиты от пыли. Расчетная эффективность: 99,97% для частиц с наибольшей проникающей способностью (MPPS = 0,6 микрон).

Модель	Пропускная способность, л/мин	Давление, бар	Соединение, дюйм	Габариты (A / B / C / D), мм	Вес, кг
* - 45	720	16	3/8	90 / 21 / 228 / 75	1,0
* - 90	1500	16	1/2	90 / 21 / 228 / 75	1,1
* - 125	2100	16	1/2	90 / 21 / 283 / 75	1,3
* - 180	3000	16	3/4	110 / 27,5 / 303 / 75	1,9
* - 180	3000	16	1	110 / 27,5 / 303 / 75	1,9
* - 290	4800	16	1	110 / 27,5 / 343 / 75	2,1
* - 505	8400	16	1 1/2	140 / 34 / 449 / 100	4,2
* - 685	11400	16	1 1/2	140 / 34 / 532 / 100	4,5
* - 935	15600	16	1 1/2	140 / 34 / 532 / 100	4,6
* - 1295	21600	16	2	179 / 50 / 618 / 150	6,9
* - 1295	21600	16	2 1/2	179 / 50 / 618 / 150	6,9
* - 1890	31500	16	3	210 / 57 / 720 / 200	11,0
* - 2430	40500	16	3	210 / 57 / 720 / 200	12,6

* Звездочка заменяется на серию выбранной фильтрации (G / C / V / S / D / P)





Пневмоинструмент
Шланги
Аксессуары



Код / Модель / Описание

	<p>8973005546</p> <p>Набор из 5 предметов в коробке</p> <ul style="list-style-type: none"> • Краскораспылитель с ниж. бачком; • пневмопистолет; • шланг; • пистолет с манометром; • пистолет для вязких жидкостей.
	<p>8973005547</p> <p>Набор из 5 предметов в коробке</p> <ul style="list-style-type: none"> • Краскораспылитель с верх. бачком; • пневмопистолет; • шланг; • пистолет с манометром; • пистолет для вязких жидкостей.
	<p>8973005189</p> <p>Набор из 5 предметов в блистере</p> <ul style="list-style-type: none"> • Краскораспылитель с ниж. бачком; • пневмопистолет; • шланг; • пистолет с манометром; • пистолет для вязких жидкостей.
	<p>8973005577</p> <p>Набор из 34 предметов в кейсе</p> <ul style="list-style-type: none"> • 1/2" пневмогайковерт (расход воздуха 250 л/мин, кр. момент 345 нМ, давление 6 бар, 10 головок); • пневмодолото (расход воздуха 130 л/мин, частота ударов 4500 уд/мин, давление 6 бар, 3 наконечника); • 1/2" пневмогайковерт угловой (расход воздуха 115 л/мин, кр. момент 40 нМ, давление 6 бар); • пневмошлифмашинка прямая (расход воздуха 240 л/мин, частота вращ. 20000 об/мин, давление 6 бар, 3 шлиф. камня); • аксессуары.

Код / Модель / Описание	
	<p>8973005903</p> <p>Краскораспылитель с нижним бачком</p> <ul style="list-style-type: none"> • Бачок 1 л; сопло 1,4 мм; тах.давление 4 бар; расход воздуха 200 л/мин.
	<p>8973005877</p> <p>Краскораспылитель с верхним бачком</p> <ul style="list-style-type: none"> • Бачок 0,5 л; сопло 1,5 мм; тах.давление 3 - 4 бар; расход воздуха 200 л/мин.
	<p>8973005037</p> <p>Краскораспылитель с нижним бачком</p> <ul style="list-style-type: none"> • Бачок 1 л; сопло 1,4 мм; тах.давление 6 бар; расход воздуха 200 л/мин.
	<p>8973005906</p> <p>Краскораспылитель с нижним бачком</p> <ul style="list-style-type: none"> • Бачок 1 л; сопло 1,4 мм; тах.давление 3 бар; расход воздуха 200 л/мин.
	<p>8973005874</p> <p>Краскораспылитель для грунтовки</p> <ul style="list-style-type: none"> • Бачок верхний 0,5 л; сопло 2,5 мм; тах.давление 3,5 бар; расход воздуха 250 л/мин.

Код / Модель / Описание	
	<p>8973005905</p> <p>Краскораспылитель качеств. покрытия</p> <ul style="list-style-type: none"> • Бачок зажимной 1 л; сопло 1,8 мм; тах.давление 3,5 бар; расход воздуха 300 л/мин.
	<p>8973005970</p> <p>Краскораспылитель с верхним бачком</p> <ul style="list-style-type: none"> • Бачок 0,6 л; сопло 1,2 мм; расход воздуха 150 л/мин; резьба 1/4"; 0,47 кг.
	<p>8973005971</p> <p>Краскораспылитель с нижним бачком</p> <ul style="list-style-type: none"> • Бачок 1 л; сопло 1,6 мм; расход воздуха 200 л/мин; резьба 1/4"; 1,21 кг.
	<p>8973005973</p> <p>Краскораспылитель HVLP с верхним бачком + редуктор давления</p> <ul style="list-style-type: none"> • Бачок 0,6 л; сопло 1,6 мм; расход воздуха 180 л/мин; резьба 1/4"; 0,47 кг.

Код / Модель / Описание	
	<p>8973005956 Скобозабивной пистолет</p> <ul style="list-style-type: none"> • Мах.давление 4-7 бар; размер скобы 10-26 мм; 1x1,26 мм; внутр. резьба 1/4"; 1,2 кг.
	<p>8973005960 Гвоздезабивной пистолет</p> <ul style="list-style-type: none"> • Мах.давление 4-7 бар; размер гвоздя 15-50 мм; 1x1,26 мм; внутр. резьба 1/4"; 1,4 кг.
	<p>8973005964 Гвозде/скобозабивной пистолет</p> <ul style="list-style-type: none"> • Мах.давление 4-7 бар; размер гвоздя 20-50 / скобы 10-40; 1x1,26 мм; внутр. резьба 1/4"; 1,4 кг.
	<p>8973005411 Пневматический гайковерт ударный</p> <ul style="list-style-type: none"> • Мах.давление 7 бар; расход воздуха 120 л/мин; шток 1/2"; кр.момент 310 Нм; 10 головок; внутр. резьба 1/4"; 4,5 кг.
	<p>8973005412 Пневматический гайковерт ударный</p> <ul style="list-style-type: none"> • Мах.давление 7 бар; расход воздуха 420 л/мин; шток 1/2"; кр.момент 515 Нм; внутр. резьба 1/4"; 2,7 кг.
	<p>8973005417 Пневматический гайковерт ударный</p> <ul style="list-style-type: none"> • Мах.давление 7 бар; расход воздуха 380 л/мин; шток 3/4"; кр.момент 680 Нм; 8 головок; внутр. резьба 1/4"; 9 кг.
	<p>8973005413 Пневматический гайковерт ударный</p> <ul style="list-style-type: none"> • Мах.давление 7 бар; расход воздуха 400 л/мин; шток 3/4"; кр.момент 1015 Нм; внутр. резьба 1/4"; 4,7 кг.
	<p>8973005414 Пневматический гайковерт угловой</p> <ul style="list-style-type: none"> • Мах.давление 7 бар; расход воздуха 71 л/мин; шток 1/4"; кр.момент 27 Нм; внутр. резьба 1/4"; 0,6 кг.

Код / Модель / Описание	
	<p>8973005415 Пневматический гайковерт угловой</p> <ul style="list-style-type: none"> • Мах.давление 7 бар; расход воздуха 114 л/мин; шток 1/2"; кр.момент 60 Нм; 7 головок; внутр. резьба 1/4"; 2,6 кг.
	<p>8973005416 Пневматический гайковерт угловой</p> <ul style="list-style-type: none"> • Мах.давление 7 бар; расход воздуха 114 л/мин; шток 1/2"; кр.момент 80 Нм; внутр. резьба 1/4"; 1,2 кг.
	<p>8973005418 Пневматический винтоверт</p> <ul style="list-style-type: none"> • Рег.муфта; мах.давление 7 бар; расход воздуха 114 л/мин; кр.момент 5-13 Нм; внутр. резьба 1/4"; 1,14 кг.
	<p>8973005420 Пневмодрель реверсивная</p> <ul style="list-style-type: none"> • Реверс; быстрозаж. патрон; расход воздуха 110 л/мин; 1800 об/мин; давление 7 бар; внутр. резьба 1/4"; 1,4 кг.
	<p>8973005419 Пневматический винтоверт</p> <ul style="list-style-type: none"> • Рег.муфта; реверс; мах.давление 7 бар; расход воздуха 114 л/мин; кр.момент 5-13 Нм; внутр. резьба 1/4"; 1,1 кг.
	<p>8973005421 Пневматическое долото</p> <ul style="list-style-type: none"> • Мах.давление 7 бар; расход воздуха 157 л/мин; ход 10 мм; 5 наконечников; внутр. резьба 1/4"; 2,7 кг.
	<p>8973005422 Пневматическое долото</p> <ul style="list-style-type: none"> • Мах.давление 6,2 бар; расход воздуха 157 л/мин; ход 10 мм; 5 удлин.наконечников; внутр. резьба 1/4"; 4,4 кг.
	<p>8973005423 Пневматическое долото</p> <ul style="list-style-type: none"> • Мах.давление 7 бар; расход воздуха 300 л/мин; ход 12,7 мм; 2 наконечника; внутр. резьба 1/4"; 3 кг.

Код / Модель / Описание	
	<p>8973005424 Пневматическое долото</p> <ul style="list-style-type: none"> • Мах.давление 7 бар; расход воздуха 400 л/мин; ход 14,5 мм; 3 наконечника; внутр. резьба 1/4"; 6 кг.
	<p>8973005425 Пневмоножницы вырубные</p> <ul style="list-style-type: none"> • Мах.давление 7 бар; расход воздуха 114 л/мин; сталь до 1,6 мм; аллюм. до 2 мм; внутр. резьба 1/4"; 1 кг.
	<p>8973005426 Пневматический надфиль</p> <ul style="list-style-type: none"> • Мах.давление 7 бар; расход воздуха 114 л/мин; ход 10 мм; внутр. резьба 1/4"; 1,1 кг
	<p>8973005427 Пневно шлифмашинка плоская</p> <ul style="list-style-type: none"> • Мах.давление 7 бар; расход воздуха 250 л/мин; 8000 об/мин; подошва 74 x 145 мм; 1,2 кг.
	<p>8973005428 Пневмошлифмашинка плоская</p> <ul style="list-style-type: none"> • Мах.давление 7 бар; расход воздуха 280 л/мин; 6000 об/мин; подошва 93 x 176 мм; 2,3 кг.
	<p>8973005969 Пневмошлифмашинка орбитальная</p> <ul style="list-style-type: none"> • Мах.давление 7 бар; расход воздуха 320 л/мин; 10000 об/мин; подошва 150 мм; 1,1 кг.
	<p>8973005431 Пневмошлифмашинка угловая</p> <ul style="list-style-type: none"> • Мах.давление 6 бар; расход воздуха 320 л/мин; 12000 об/мин; диск 125 мм; 2 кг.
	<p>8973005429 Пневмошлифмашинка прямая</p> <ul style="list-style-type: none"> • Мах.давление 6,3 бар; расход воздуха 180 л/мин; 22000 об/мин; 10 шлиф. камней; внутр. резьба 1/4"; 1,05 кг.

Код / Модель / Описание	
	<p>8973005430 Пневмошлифмашинка прямая с удлинителем</p> <ul style="list-style-type: none"> • Удлинитель; мах.давление 7 бар; расход воздуха 142 л/мин; 28000 об/мин; внутр. резьба 1/4"; 0,55 кг.
	<p>8973005434 Пневмопистолет заклепочный</p> <ul style="list-style-type: none"> • Мах.давление 7 бар; внутр. резьба 1/4"; 1,5 кг; в чемодане с набором.
	<p>8973005435 Пневмопистолет для заполнения пустот герметиком</p> <ul style="list-style-type: none"> • Мах.давление 7 бар; расход воздуха 171 л/мин; внутр. резьба 1/4"; 1,1 кг
	<p>8973005955 Игольчатый пневмоочиститель окалины + набор (19 игл)</p> <ul style="list-style-type: none"> • Мах.давление 7 бар; расход воздуха 250 л/мин; 3000 об/мин; 19 игл; внутр. резьба 1/4"; 2,6 кг.
	<p>8973005919 Пневматический гайковерт угловой</p> <ul style="list-style-type: none"> • Мах.давление 6 бар; расход воздуха 115 л/мин; кр. момент 40 Нм; шток 1/2"; 1,2 кг.
	<p>8973005871 Пневматический гайковерт</p> <ul style="list-style-type: none"> • Мах.давление 6 бар; расход воздуха 250 л/мин; кр. момент 345 Нм; шток 1/2"; 4 головки; 2,6 кг.
	<p>8973005911 Пневмошлифмашинка прямая</p> <ul style="list-style-type: none"> • Мах.давление 6 бар; расход воздуха 240 л/мин; 20000 об/мин; 5 шлиф. камней; 0,5 кг.
	<p>8973005872 Пневматическое долото</p> <ul style="list-style-type: none"> • Мах.давление 6 бар; расход воздуха 130 л/мин; 4500 уд/мин; 4 наконечника; пружина; 1,6 кг.

Код / Модель / Описание	
	<p>8973005865 Пневмопистолет продувочный</p> <ul style="list-style-type: none"> • Мах.давление 4 бар; расход воздуха 150 л/мин; разъем - рапид.
	<p>8973005867 Пневмопистолет продувочный удлин.</p> <ul style="list-style-type: none"> • Мах.давление 4 бар; расход воздуха 150 л/мин; разъем - рапид.
	<p>8973005881 Пневмопистолет моющий, комби</p> <ul style="list-style-type: none"> • Мах.давление 6 бар; расход воздуха 180 л/мин; разъемы -рапид / байонет.
	<p>8973005910 Пневмопистолет с манометром</p> <ul style="list-style-type: none"> • Мах.давление 10 бар; расход воздуха 100 л/мин; для накачивания шин.
	<p>8973005909 Пневмопистолет продувочный</p> <ul style="list-style-type: none"> • Мах.давление 4 бар; регулировка воздушного потока; расход воздуха 220 л/мин.
	<p>8973005442 Пневматический пылесос</p> <ul style="list-style-type: none"> • Мах.давление 6 бар; расход воздуха 120 л/мин.
	<p>8973005880 Пневмопистолет для вязких жидкостей</p> <ul style="list-style-type: none"> • Мах.давление 6 бар; расход воздуха 250 л/мин; бачок 1 л.
	<p>8973005914 Пневмопистолет пескоструйный</p> <ul style="list-style-type: none"> • Мах.давление 8 бар; расход воздуха 250 л/мин; нижний бачок.
	<p>8973005459 Пневмопистолет для герметика</p> <ul style="list-style-type: none"> • Мах.давление 6 бар; расход воздуха 100 л/мин.

Код / Модель / Описание	
	<p>8973006209 Шланг резиновый в бухте</p> <ul style="list-style-type: none"> • 8 x 13 мм, длина 100 м Высококачественный ПВХ; цвет - черный; устойчивый к УФ-излучению и высокому давлению (до 20 бар)
Шланги с соединением рапид	
	<p>8973005473 Шланг гибкий спиральный</p> <ul style="list-style-type: none"> • 6 x 8 мм, длина 5 м Разъемы - рапид; макс. давление до 8 бар; материал - нейлон
	<p>8973005519 Шланг гибкий спиральный</p> <ul style="list-style-type: none"> • 6 x 8 мм, длина 10 м Разъемы - рапид; макс. давление до 8 бар; материал - нейлон
	<p>8973005520 Шланг гибкий спиральный</p> <ul style="list-style-type: none"> • 6 x 8 мм, длина 15 м Разъемы - рапид; макс. давление до 8 бар; материал - нейлон
	<p>8973005477 Шланг гибкий резиновый армированный</p> <ul style="list-style-type: none"> • 6 x 11 мм, длина 7,5 м Разъемы - рапид; высококачественный ПВХ; цвет- белый; устойчивый к УФ-излучению и высокому давлению (до 20 бар)
	<p>8973005521 Шланг гибкий резиновый армированный</p> <ul style="list-style-type: none"> • 6 x 11 мм, длина 10 м Разъемы - рапид; высококачественный ПВХ; цвет- белый; устойчивый к УФ-излучению и высокому давлению (до 20 бар)
	<p>8973005522 Шланг гибкий резиновый армированный</p> <ul style="list-style-type: none"> • 6 x 11 мм, длина 20 м Разъемы - рапид; высококачественный ПВХ; цвет- белый; устойчивый к УФ-излучению и высокому давлению (до 20 бар).
	<p>8973005026 Шланг гибкий резиновый армированный</p> <ul style="list-style-type: none"> • 8 x 13 мм, длина 7,5 м Разъемы - рапид; высококачественный ПВХ; цвет- белый; устойчивый к УФ-излучению и высокому давлению (до 20 бар)
	<p>8973005482 Барабан с армированным шлангом</p> <ul style="list-style-type: none"> • 6 x 11 мм, длина 20 м Высококачественный ПВХ; цвет- белый; устойчивый к УФ-излучению и высокому давлению (до 20 бар)
Шланги с соединением байонет	
	<p>8973005480 Шланг гибкий резиновый</p> <ul style="list-style-type: none"> • 6 x 11 мм, длина 20 м Высококачественный ПВХ; цвет- черный; устойчивый к УФ-излучению и высокому давлению (до 20 бар)

Код / Модель	
	8973005838 Разъемное соединение рапид "мама" - "елочка" 8 x 13 мм
	8973005826 Разъемное соединение рапид "мама" с наружной резьбой 1/2"
	8973005816 Разъемное соединение рапид "мама" с наружной резьбой 1/4"
	8973005819 Разъемное соединение рапид "мама" с наружной резьбой 3/8"
	8973005817 Разъемное соединение рапид "мама" с внутренней резьбой 1/4"
	8973005825 Переходник с двумя рифлеными полугайками 1/4"
	8973005813 Рифленая гайка с внутренней резьбой 1/4"
	8973005812 Переходник с рифленой гайкой 1/4"
	8973005811 Байонетное соединение с наружной резьбой 1/4"
	8973005810 Переходник с двусторонней наружной резьбой 1/4"
	8973005829 Т-образное соединение с тремя гайками 1/4"
	8973005815 Переходник с внутренней резьбой 1/4"
	8973005827 Переходник с байонетного на быстроразъемное соединение
	8973005814 Быстроразъемное соединение с наружной резьбой 1/4"
	8973005818 Быстроразъемное соединение с наружной резьбой 3/8"
	8973005820 Переходник универ. быстроразъемный с внутренней резьбой 3/8"

Код / Модель	
	8973005821 Байонетное соединение для шланга ("елочка") 6 x 11 мм
	8973005830 Байонетное соединение для шланга ("елочка") 8 x 11 мм
	8973005823 Быстроразъемное соединение для шланга ("елочка") 6 x 11 мм
	8973005824 Переходник универ. быстроразъемный к шлангу ("елочка") 6 x 11 мм
	8973005822 Хомуты для шланга 6 x 11 мм (6 шт.)
	8973005861 Редукционный миниклапан с манометром с вн. резьбой 1/4"
	8973005569 Вентиль с наружной резьбой 1/4"
	8973005840 Спускной клапан с наружной резьбой 1/4"
	8973005843 Спускной клапан с наружной резьбой 3/8"
	8973005868 Лубрикатор с внутренней резьбой 1/4"
	8973005870 Фильтр с внутренней резьбой 1/4"
	8973005869 Фильтр с манометром и редукционным клапаном с вн. резьбой 1/4"
	8973005570 Переключатель давления однопров. на 10 бар с вн. резьбой 1/4"
	8973005853 Пружина для пневмодолота
	8973005936 Насадка плоская для пневмодолота (200 x 12,6 мм)
	8973005804 Набор игл к игольчатому пневмоочистителю игольчатого окалина (19 шт)

АВАС – №1 в мире по производству воздушных компрессоров



Ваш региональный представитель:



Горячая линия АВАС: +7 (495) 225 83 00
www.abac.ru, info@abac.ru